

ព្រះរាជាណាចក្រកម្ពុជា

ជាតិ សាសនា ព្រះមហាក្សត្រ

Kingdom of Cambodia

Nation Religion King

ក្រសួងឧស្សាហកម្ម វិទ្យាសាស្ត្រ បច្ចេកវិទ្យា និងនវានុវត្តន៍

MINISTRY OF INDUSTRY, SCIENCE, TECHNOLOGY & INNOVATION

ព្រឹត្តិបត្ររដ្ឋប្បវេណី

OFFICIAL GAZETTE

ក្នុងរាជកិច្ចសម្រេច

INDUSTRIAL DESIGN

Volume 08, 2024

អគ្គនាយកដ្ឋានឧស្សាហកម្ម

General Department of Industry

នាយកដ្ឋានកម្មសិទ្ធិឧស្សាហកម្ម

Department of Industrial Property



ការស្នើសុំចុះបញ្ជីគំនូរឧស្សាហកម្ម

នៅកម្ពុជា

**Application for Registration of
Industrial Design in Cambodia**

ព្រឹត្តិបត្ររដ្ឋបាល

មាតិកា

	ទំព័រ
១- ព័ត៌មានទូទៅ និងកំណត់សំគាល់	១
២- កំណត់សំគាល់	៣
៣- គំនូរឧស្សាហកម្ម ដែលបានចុះបញ្ជី	៤

១-ព័ត៌មានទូទៅ និងកំណត់សំគាល់

យោងតាមមាត្រា ១១៩ នៃច្បាប់ស្តីពី ប្រកាសនីយបត្រតក្កកម្ម វិញ្ញាបនបត្រម៉ូដែលមានអត្ថប្រយោជន៍ និងគំនូរឧស្សាហកម្ម ក្រសួងឧស្សាហកម្ម វិទ្យាសាស្ត្រ បច្ចេកវិទ្យា និងនវានុវត្តន៍ មានតួនាទីចុះផ្សាយនៅក្នុង ព្រឹត្តិបត្ររដ្ឋបាលរាល់គំនូរឧស្សាហកម្ម ដែលបានចុះបញ្ជីរួច។

១-ព្រឹត្តិបត្ររដ្ឋបាល

ព្រឹត្តិបត្រនេះត្រូវបានបោះពុម្ពដោយ នាយកដ្ឋានកម្មសិទ្ធិឧស្សាហកម្ម នៃអគ្គនាយកដ្ឋានឧស្សាហកម្ម ក្រសួងឧស្សាហកម្ម វិទ្យាសាស្ត្រ បច្ចេកវិទ្យា និងនវានុវត្តន៍ ដោយ អនុលោមតាមប្រការ ២៥ នៃប្រកាសស្តីពីនីតិវិធី ចុះបញ្ជីគំនូរឧស្សាហកម្ម។

ព្រឹត្តិបត្ររដ្ឋបាលនេះ អាចរកបាននៅលើវេបសាយនាយកដ្ឋានកម្មសិទ្ធិឧស្សាហកម្ម (<https://dip.misti.gov.kh/>)។

២-ម៉ោងធ្វើការ

ថ្ងៃច័ន្ទ ដល់ ថ្ងៃសុក្រ ព្រឹក ម៉ោង ៨ ដល់ម៉ោង ១១:៣០
ល្ងាច ម៉ោង ១៤ ដល់ម៉ោង ១៧:៣០

ថ្ងៃសៅរ៍ និង ថ្ងៃអាទិត្យ សម្រាក

៣-ការសួរព័ត៌មាន

សម្រាប់ការសួរព័ត៌មានទាក់ទងទៅនឹងបញ្ហាផ្សេងៗ ដែលមាននៅក្នុងព្រឹត្តិបត្ររដ្ឋបាលនេះ សូម ទំនាក់ទំនង៖

នាយកដ្ឋានកម្មសិទ្ធិឧស្សាហកម្ម ក្រសួងឧស្សាហកម្ម វិទ្យាសាស្ត្រ បច្ចេកវិទ្យា និងនវានុវត្តន៍
អាសយដ្ឋាន: លេខ ៤៥ ព្រះនរោត្តម ខ័ណ្ឌ ដូនពេញ ភ្នំពេញ

៤-គោលការណ៍មួយចំនួនស្តីពីគំនូរតំណាងនៃគំនូរឧស្សាហកម្ម

គំនូរតំណាងសម្រាប់គំនូរឧស្សាហកម្ម ដែលបានដាក់ស្នើ សម្រាប់គំនូរឧស្សាហកម្ម ដែលស្វែងរក ការការពារត្រូវច្បាស់លាស់ និងមានគុណភាពល្អ។ កត្តានេះសំខាន់ណាស់ពីព្រោះរូបតំណាងមួយ មិនច្បាស់លាស់ មានគុណភាពអន់មិនអាចបញ្ជាក់ច្បាស់លាស់នូវកន្លែងដែលចង់ការពារ។ ដូចនេះការិយាល័យគំនូរឧស្សាហកម្ម ទាមទារយ៉ាងខ្លាំងនូវគំនូរតំណាងមួយ ដែលច្បាស់លាស់ និងគុណភាពខ្ពស់។

៥-គំនូរស្នាមដេកគំនូរឧស្សាហកម្ម

យោងតាមប្រការ ៦ នៃប្រកាសស្តីពីនីតិវិធីចុះបញ្ជីគំនូរឧស្សាហកម្ម តម្រូវឲ្យ៖

១-ក្រាហ្វិចតាង/គំនូរស្នាមដេក/គំនូរស្នាមដេកតាម/រូបថត

- ចំនួន ០៤ ច្បាប់ ប្រសិនបើគំនូរឧស្សាហកម្មជាទំរង់ ពីរខ្នាត និង
- ផ្នែកខុសៗគ្នានីមួយៗរបស់គំនូរឧស្សាហកម្ម ចំនួន ០៤ ច្បាប់ ប្រសិនបើគំនូរឧស្សាហកម្ម ជាទំរង់បីខ្នាត។
- គំនូរឧស្សាហកម្មមិនត្រូវមានខ្នាតធំលើសពីទំហំ ១០ស.ម X ២០ស.ម ឡើយ។

២-ក្រដាស

គំនូរឧស្សាហកម្ម ត្រូវគូសនៅលើក្រដាសរឹង ដែលមន ទំហំ A4។

៣-រូបថត

រូបថត ត្រូវថតគ្រប់ផ្នែកនីមួយៗ នៃគំនូរឧស្សាហកម្ម និងមានផ្ទាំងខាងក្រោយពណ៌ស។

៦-សុពលភាព នៃការបរិច្ឆេទអាទិភាព

យោងតាមមាត្រា ២៧, មាត្រា ២៨ និងមាត្រា ២៩ នៃច្បាប់ស្តីពីប្រកាសនីយបត្រតក្កកម្ម វិញ្ញាបនបត្រម៉ូដែលមានអត្ថប្រយោជន៍ និងចុះបញ្ជីគំនូរឧស្សាហកម្ម ចំពោះសិទ្ធិអាទិភាពនៃសំណុំលិខិតស្នើសុំ ដែលបានចុះបញ្ជីមុនគេ ដោយអ្នកដាក់ពាក្យសុំ ឬដោយអ្នកស្នងជំនួសឲ្យបុព្វជនរបស់ពួកគេ នៅក្នុងប្រទេសមួយឬច្រើនដែលប្រទេសទាំងនោះ ជាសមាជិកអនុសញ្ញាទីក្រុងប៉ារីស ឬអង្គការពាណិជ្ជកម្មពិភពលោក មានសុពលភាព ៦ខែចាប់ពីកាលបរិច្ឆេទចុះបញ្ជី នៅប្រទេសដែលបានដាក់ពាក្យស្នើសុំដំបូង។

៧-រយៈពេលការការពារគំនូរ

យោងតាមមាត្រា ១០៩ នៃច្បាប់ស្តីពីប្រកាសនីយបត្រតក្កកម្ម វិញ្ញាបនបត្រម៉ូដែលមានអត្ថប្រយោជន៍ និងចុះបញ្ជីគំនូរឧស្សាហកម្ម ចំពោះការចុះបញ្ជីគំនូរឧស្សាហកម្មមានរយៈពេល ៥ឆ្នាំ ចាប់ពីកាលបរិច្ឆេទសុំចុះបញ្ជីសំណុំលិខិតស្នើសុំ។ ការចុះបញ្ជីអាចធ្វើសារឡើងវិញបានចំនួនពីរ (២) ដងជាប់ៗគ្នា ដែលម្តងៗមានសុពលភាពប្រាំ (៥)ឆ្នាំ សរុប រយៈពេលផ្តល់ការការពារទាំងអស់ ១៥ (ដប់ប្រាំ)ឆ្នាំ។

៨-ការបោះពុម្ពផ្សាយព្រឹត្តិបត្ររដ្ឋបាល

នាយកដ្ឋានកម្មសិទ្ធិឧស្សាហកម្ម និងបោះពុម្ពផ្សាយនូវព្រឹត្តិបត្ររដ្ឋបាល នៅថ្ងៃទី១៥ ខែបន្ទាប់ រៀងរាល់ខែ។ នាយកដ្ឋានកម្មសិទ្ធិឧស្សាហកម្ម មានសិទ្ធិគ្រប់គ្រាន់ក្នុងការពន្យារពេលបោះពុម្ពផ្សាយ ក្នុងករណីចាំបាច់។

កំណត់សំគាល់

Notice

- | | |
|--|---|
| (១)-កាលបរិច្ឆេទទទួលពាក្យសុំ | (1)-Receiving date |
| (២)-កាលបរិច្ឆេទចុះបញ្ជី | (2)-Filling date |
| (៣)-កាលបរិច្ឆេទអាទិភាព | (3)- Priority date |
| (៤)-កាលបរិច្ឆេទផ្តល់វិញ្ញាបនបត្រ | (4)-Registration date |
| (៥)- កាលបរិច្ឆេទផុតកំណត់ | (5)-Expiration date |
| (៦)-អ្នកដាក់ពាក្យសុំ | (6)-Applicants |
| (៧)-លេខគំនូរឧស្សាហកម្ម | (7)-Industrial Design number |
| (៨)-ចំណាត់ថ្នាក់គំនូរឧស្សាហកម្ម | (8)- Classification |
| (៩)-ប្រទេសដែលត្រូវបានប្រកាសអាទិភាព | (9)-Priority-claimed Country |
| (១០)-ឈ្មោះគំនូរឧស្សាហកម្ម | (10)-Title of Industrial Design |
| (១១)-ប្រភេទផលិតផលដែលប្រើចំពោះគំនូរឧស្សាហកម្ម | (11)-Type of product used for Industrial Design |

២-កំនូរឧស្សាហកម្មដែលបានចុះបញ្ជី

១- ថ្ងៃទី១២ ខែធ្នូ ឆ្នាំ២០២៣	1- 12 December, 2023
២- ថ្ងៃទី១២ ខែធ្នូ ឆ្នាំ២០២៣	2- 12 December, 2023
៣- No Priority Claimed	3- No Priority Claimed
៤- ថ្ងៃទី២០ ខែសីហា ឆ្នាំ២០២៤	4- 20 August, 2024
៥- ថ្ងៃទី១២ ខែធ្នូ ឆ្នាំ២០២៨	5- 12 December, 2028
៦- Jiangsu Changfa Agricultural Equipment Co., Ltd. No.555, Wujin East Avenue, Wujin District, Changzhou, Jiangsu, China	6- Jiangsu Changfa Agricultural Equipment Co., Ltd. No.555, Wujin East Avenue, Wujin District, Changzhou, Jiangsu, China
៧- កជ/គខ/២០២៣/០០០៧៧	7- KH/ID/2023/00077
៨- ១៥-០១	8- 15-01
៩- No Priority Claimed	9- No Priority Claimed
១០- ម៉ាស៊ីនចំហេះខាងក្នុង	10- Internal Combustion Engine
១១- ម៉ាស៊ីនចំហេះខាងក្នុង	11- Internal Combustion Engine

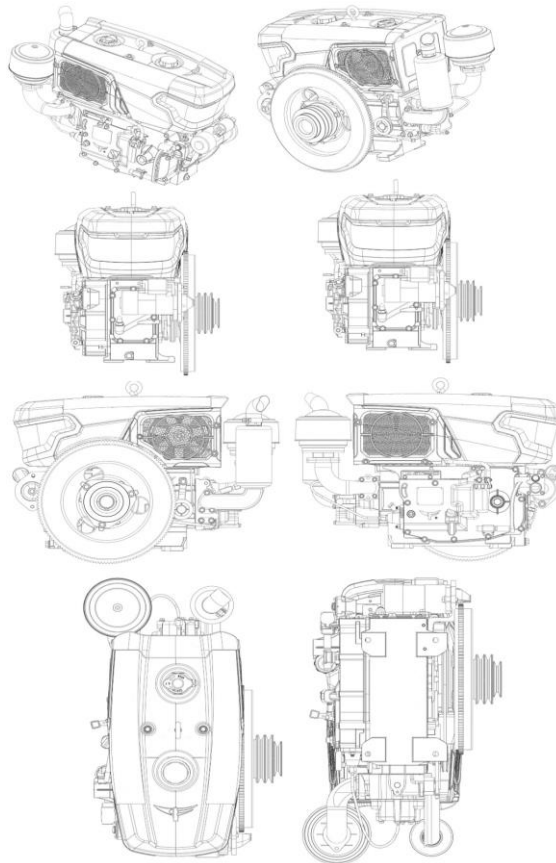

២- គំនូរឧស្សាហកម្មដែលបានចុះបញ្ជី

- | | |
|---|---|
| ១- ថ្ងៃទី២២ ខែធ្នូ ឆ្នាំ២០២៣ | 1- 22 December, 2023 |
| ២- ថ្ងៃទី២២ ខែធ្នូ ឆ្នាំ២០២៣ | 2- 22 December, 2023 |
| ៣- ថ្ងៃទី៤ ខែសីហា ឆ្នាំ២០២៣ | 3- 4 August, 2023 |
| ៤- ថ្ងៃទី២០ ខែសីហា ឆ្នាំ២០២៤ | 4- 20 August, 2024 |
| ៥- ថ្ងៃទី២២ ខែធ្នូ ឆ្នាំ២០២៨ | 5- 22 December, 2028 |
| ៦- IcyBreeze Cooling LLC
1001 Mustang Dr. Grapevine, Texas 76051, United States of America | 6- IcyBreeze Cooling LLC
1001 Mustang Dr. Grapevine, Texas 76051, United States of America |
| ៧- កដ/គខ/២០២៣/០០០៧៨ | 7- KH/ID/2023/00078 |
| ៨- ២៣-០៤ | 8- 23-04 |
| ៩- United States of America | 9- United States of America |
| ១០- ឧបករណ៍ធ្វើឱ្យត្រជាក់ | 10- Cooling Device |
| ១១- ឧបករណ៍ធ្វើឱ្យត្រជាក់ | 11- Cooling Device |

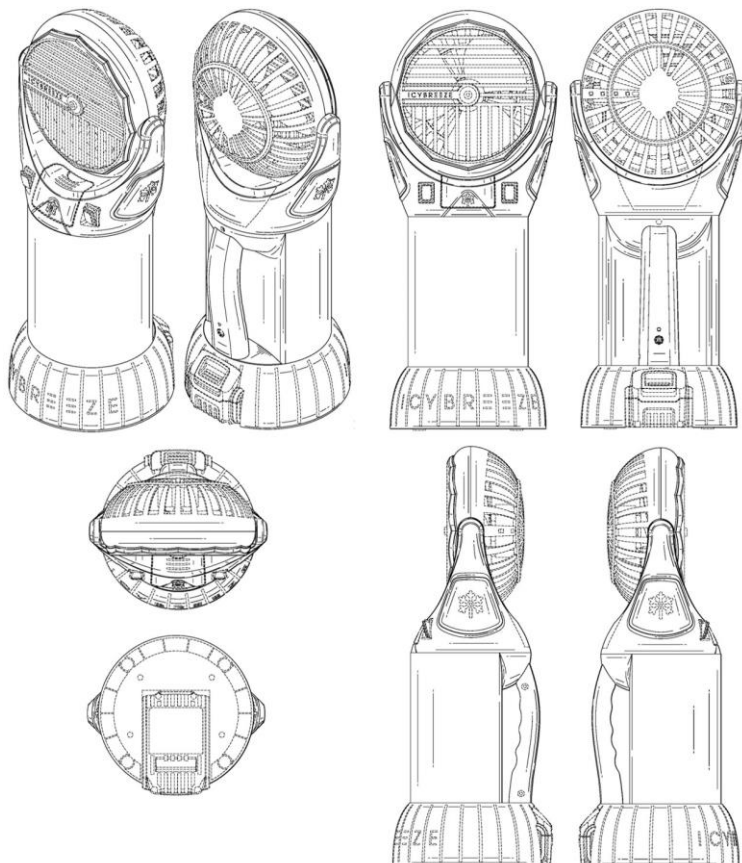

២- គំនូរឧស្សាហកម្មដែលបានចុះបញ្ជី

១- ថ្ងៃទី១ ខែមេសា ឆ្នាំ២០២៤	1- 1 April, 2024
២- ថ្ងៃទី១ ខែមេសា ឆ្នាំ២០២៤	2- 1 April, 2024
៣- ថ្ងៃទី៣ ខែតុលា ឆ្នាំ២០២៣	3- 3 October, 2023
៤- ថ្ងៃទី២០ ខែសីហា ឆ្នាំ២០២៤	4- 20 August, 2024
៥- ថ្ងៃទី១ ខែមេសា ឆ្នាំ២០២៩	5- 1 April, 2029
៦- HONDA MOTOR CO., LTD. 1-1 , Minami-Aoyama 2-chome, Minato-ku, Tokyo, 107-8556 Japan	6- HONDA MOTOR CO., LTD. 1-1 , Minami-Aoyama 2-chome, Minato-ku, Tokyo, 107-8556 Japan
៧- កដ/គខ/២០២៤/០០០២២	7- KH/ID/2024/00022
៨- ១២-១១	8- 12-11
៩- Japan	9- Japan
១០- ម៉ូតូស្កូតឺ	10- MOTOR SCOOTER
១១- ម៉ូតូស្កូតឺ	11- MOTOR SCOOTER

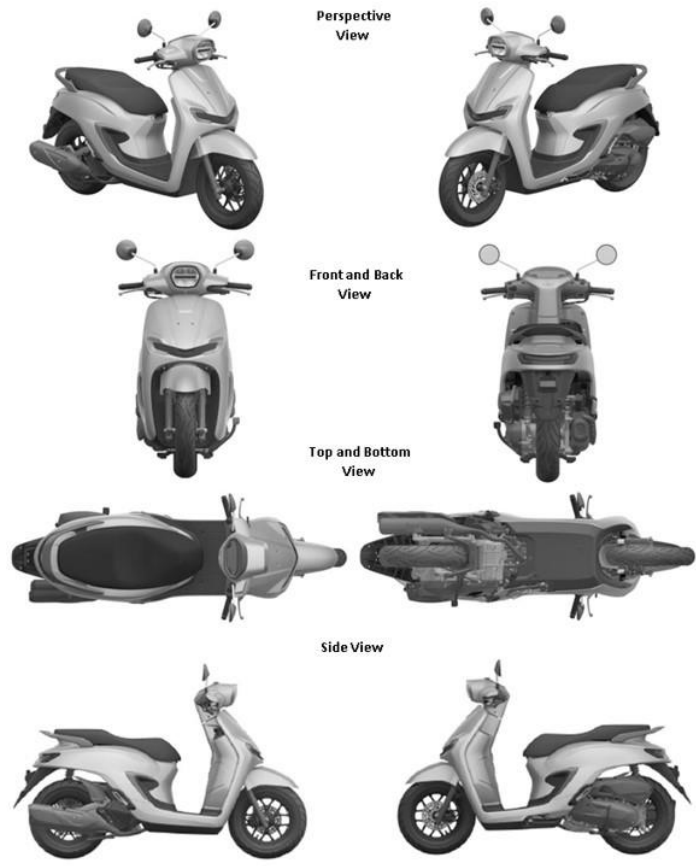

២- គំនូរឧស្សាហកម្មដែលបានចុះបញ្ជី

- | | |
|--|--|
| ១- ថ្ងៃទី៧ ខែកុម្ភៈ ឆ្នាំ២០២៣ | 1- 7 February, 2023 |
| ២- ថ្ងៃទី៧ ខែកុម្ភៈ ឆ្នាំ២០២៣ | 2- 7 February, 2023 |
| ៣- ថ្ងៃទី៥ ខែធ្នូ ឆ្នាំ២០២២ | 3- 5 December, 2022 |
| ៤- ថ្ងៃទី២៦ ខែសីហា ឆ្នាំ២០២៤ | 4- 26 August, 2024 |
| ៥- ថ្ងៃទី៧ ខែកុម្ភៈ ឆ្នាំ២០២៨ | 5- 7 February, 2028 |
| ៦- TIANJIN HUANQIU RECREATION PRODUCTS CO., LTD
TianBao Industrial Park, Baodi District, Tianjin
China | 6- TIANJIN HUANQIU RECREATION PRODUCTS CO., LTD
TianBao Industrial Park, Baodi District, Tianjin
China |
| ៧- កដ/គខ/២០២៣/០០០០៦ | 7- KH/ID/2023/00006 |
| ៨- ២១-០៤ | 8- 21-04 |
| ៩- China | 9- China |
| ១០- គ្រោងដំបូលតង់ | 10- Rooftop Tent support |
| ១១- គ្រោងដំបូលតង់ | 11- Rooftop Tent support |

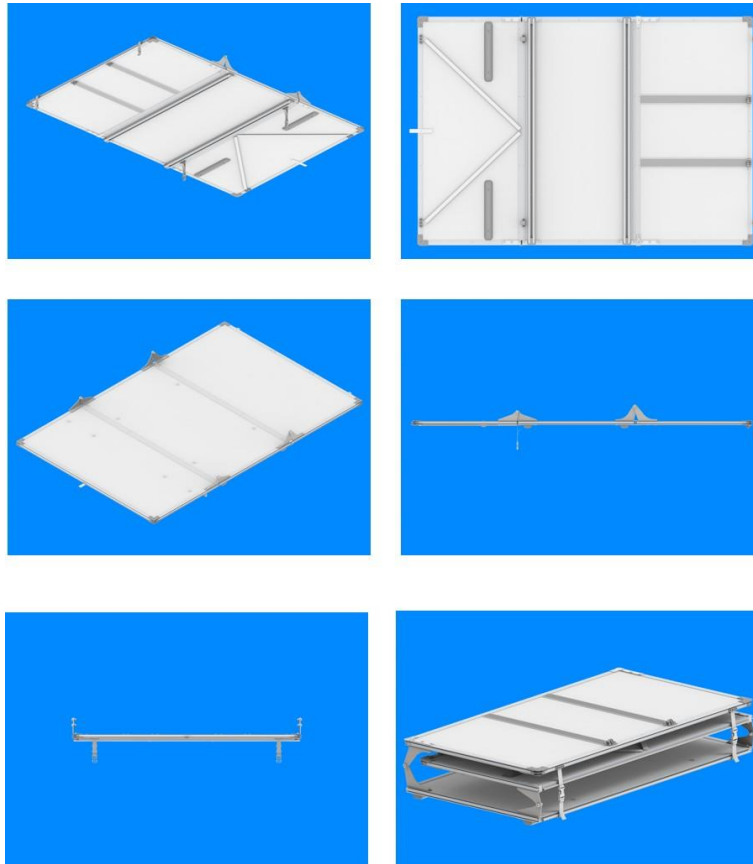

២- គំនូរឧស្សាហកម្មដែលបានចុះបញ្ជី

១- ថ្ងៃទី១៣ ខែកុម្ភៈ ឆ្នាំ២០២៣	1- 13 February, 2023
២- ថ្ងៃទី១៣ ខែកុម្ភៈ ឆ្នាំ២០២៣	2- 13 February, 2023
៣- ថ្ងៃទី៥ ខែធ្នូ ឆ្នាំ២០២២	3- 5 December, 2022
៤- ថ្ងៃទី២៦ ខែសីហា ឆ្នាំ២០២៤	4- 26 August, 2024
៥- ថ្ងៃទី១៣ ខែកុម្ភៈ ឆ្នាំ២០២៨	5- 13 February, 2028
៦- TIANJIN HUANQIU RECREATION PRODUCTS CO., LTD TianBao Industrial Park,Baodi District ,Tianjin, China	6- TIANJIN HUANQIU RECREATION PRODUCTS CO., LTD TianBao Industrial Park,Baodi District ,Tianjin, China
៧- កដ/គខ/២០២៣/០០០០៧	7- KH/ID/2023/00007
៨- ២១-០៤	8- 21-04
៩- China	9- China
១០- គ្រោងដំបូលតង់	10- Rooftop tent frame
១១- គ្រោងដំបូលតង់	11- Rooftop tent frame

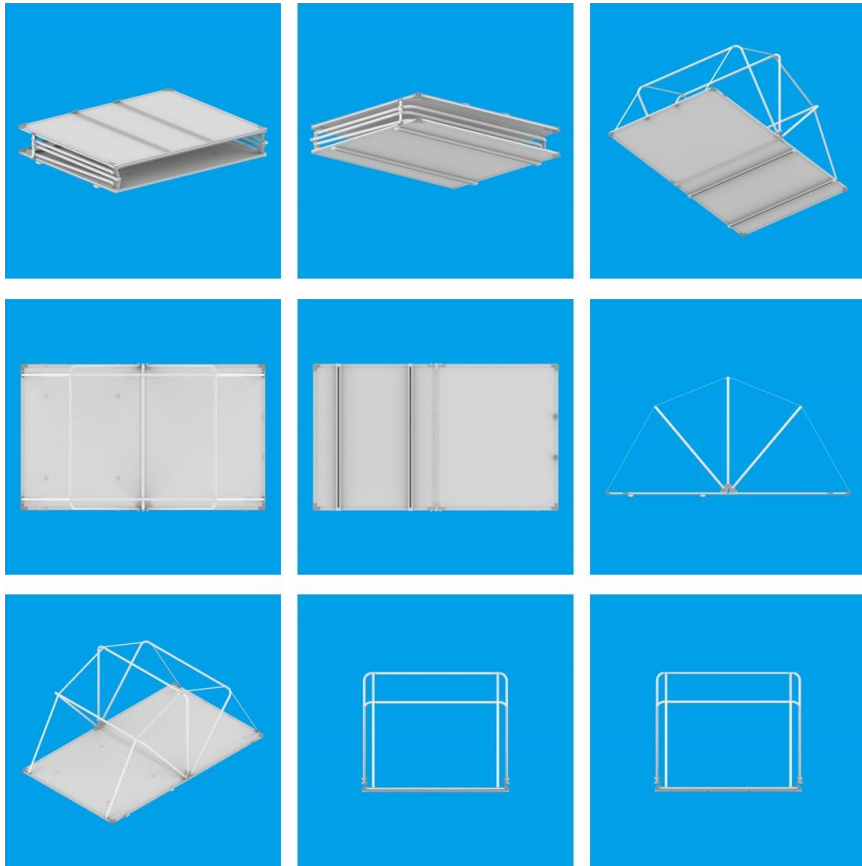

២- គំនូរឧស្សាហកម្មដែលបានចុះបញ្ជី

១- ថ្ងៃទី១៩ ខែមិថុនា ឆ្នាំ២០២៣	1- 19 June, 2023
២- ថ្ងៃទី១៩ ខែមិថុនា ឆ្នាំ២០២៣	2- 19 June, 2023
៣- ថ្ងៃទី២០ ខែធ្នូ ឆ្នាំ២០២២	3- 20 December, 2022
៤- ថ្ងៃទី២៦ ខែសីហា ឆ្នាំ២០២៤	4- 26 August, 2024
៥- ថ្ងៃទី១៩ ខែមិថុនា ឆ្នាំ២០២៨	5- 19 June, 2028
៦- TAM HANGERS TK ASKI SANAYI VE TICARET LIMITED SIRKETI Kavakli Mh. Deniz Aktas Cd. No: 32, 34520 Beylikdüzü, Istanbul, Turkey	6- TAM HANGERS TK ASKI SANAYI VE TICARET LIMITED SIRKETI Kavakli Mh. Deniz Aktas Cd. No: 32, 34520 Beylikdüzü, Istanbul, Turkey
៧- កដ/គខ/២០២៣/០០០៤១	7- KH/ID/2023/00041
៨- ០៦-០៨	8- 06-08
៩- United Kingdom	9- United Kingdom
១០- ប្រដាប់ព្យួរខោអាវ	10- CLOTHES HANGER
១១- ប្រដាប់ព្យួរខោអាវ	11- CLOTHES HANGER

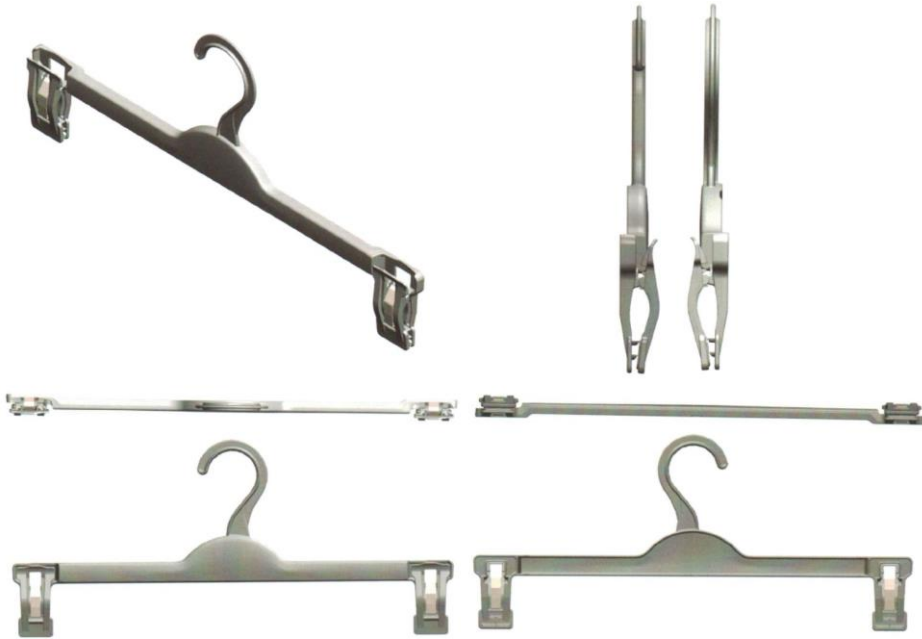

២- គំនូរឧស្សាហកម្មដែលបានចុះបញ្ជី

១- ថ្ងៃទី១៩ ខែមិថុនា ឆ្នាំ២០២៣	1- 19 June, 2023
២- ថ្ងៃទី១៩ ខែមិថុនា ឆ្នាំ២០២៣	2- 19 June, 2023
៣- ថ្ងៃទី២០ ខែធ្នូ ឆ្នាំ២០២២	3- 20 December, 2022
៤- ថ្ងៃទី២៦ ខែសីហា ឆ្នាំ២០២៤	4- 26 August, 2024
៥- ថ្ងៃទី១៩ ខែមិថុនា ឆ្នាំ២០២៨	5- 19 June, 2028
៦- TAM HANGERS TK ASKI SANAYI VE TICARET LIMITED SIRKETI Kavakli Mh. Deniz Aktas Cd. No: 32, 34520 Beylikdüzü, Istanbul, Turkey	6- TAM HANGERS TK ASKI SANAYI VE TICARET LIMITED SIRKETI Kavakli Mh. Deniz Aktas Cd. No: 32, 34520 Beylikdüzü, Istanbul, Turkey
៧- កជ/គខ/២០២៣/០០០៤២	7- KH/ID/2023/00042
៨- ០៦-០៨	8- 06-08
៩- United Kingdom	9- United Kingdom
១០- ប្រដាប់ព្យួរខោអាវ	10- CLOTHES HANGER
១១- ប្រដាប់ព្យួរខោអាវ	11- CLOTHES HANGER

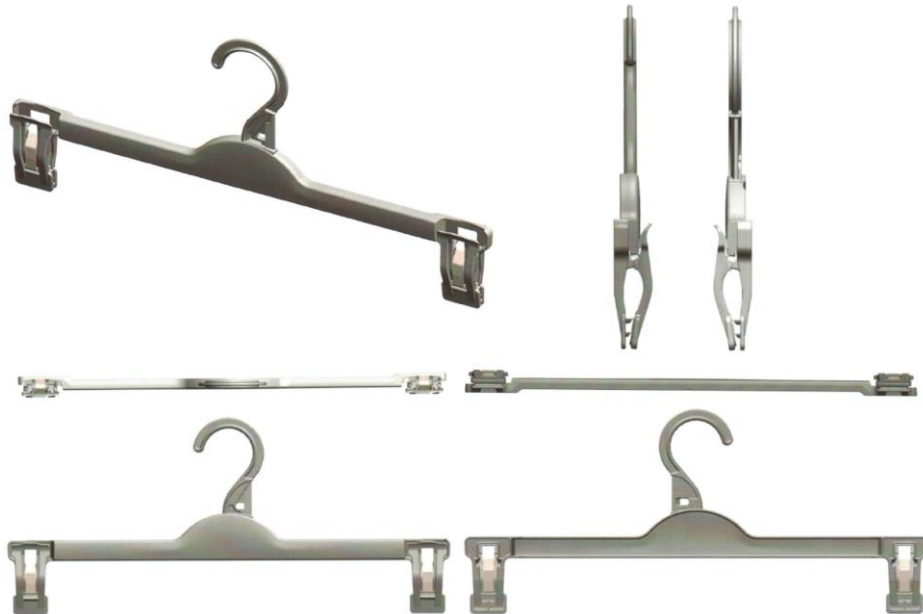

២- គំនូរឧស្សាហកម្មដែលបានចុះបញ្ជី

- | | |
|--|--|
| ១- ថ្ងៃទី១៧ ខែតុលា ឆ្នាំ២០២៣ | 1- 17 October, 2023 |
| ២- ថ្ងៃទី១៧ ខែតុលា ឆ្នាំ២០២៣ | 2- 17 October, 2023 |
| ៣- ថ្ងៃទី៨ ខែឧសភា ឆ្នាំ២០២៣ | 3- 8 May, 2023 |
| ៤- ថ្ងៃទី២៦ ខែសីហា ឆ្នាំ២០២៤ | 4- 26 August, 2024 |
| ៥- ថ្ងៃទី១៧ ខែតុលា ឆ្នាំ២០២៨ | 5- 17 October, 2028 |
| ៦- NEUTROVIS SDN. BHD.
Block C, PJ City Development, 15A, Jalan 51a/219,
Seksyen 51a, 46100 Petaling Jaya, Selangor,
Malaysia | 6- NEUTROVIS SDN. BHD.
Block C, PJ City Development, 15A, Jalan 51a/219,
Seksyen 51a, 46100 Petaling Jaya, Selangor,
Malaysia |
| ៧- កជ/គខ/២០២៣/០០០៦០ | 7- KH/ID/2023/00060 |
| ៨- ០៧-០៥ | 8- 07-05 |
| ៩- Malaysia | 9- Malaysia |
| ១០- អាងបោកអ៊ុត | 10- LAUNDRY TUB |
| ១១- អាងបោកអ៊ុត | 11- Laundry Tub |

