



**ព្រះរាជាណាចក្រកម្ពុជា**  
**ជាតិ សាសនា ព្រះមហាក្សត្រ**  
 Kingdom of Cambodia  
 Nation Religion King

**ក្រសួងឧស្សាហកម្ម វិទ្យាសាស្ត្រ បច្ចេកវិទ្យា និងនវានុវត្តន៍**  
**MINISTRY OF INDUSTRY, SCIENCE, TECHNOLOGY & INNOVATION**

**ព្រឹត្តិបត្ររដ្ឋប្បវេណី**  
**OFFICIAL GAZETTE**  
**គំនូរឧស្សាហកម្ម**  
**INDUSTRIAL DESIGN**  
**Volume 01, 2023**

**អគ្គនាយកដ្ឋានឧស្សាហកម្ម**  
**General Department of Industry**  
**នាយកដ្ឋានកម្មសិទ្ធិឧស្សាហកម្ម**  
**Department of Industrial Property**



**ការស្នើសុំចុះបញ្ជីគំនូរឧស្សាហកម្ម**

**នៅកម្ពុជា**

**Application for Registration of  
Industrial Design in Cambodia**

## ព្រឹត្តិបត្ររដ្ឋបាល

### មាតិកា

	ទំព័រ
១- ព័ត៌មានទូទៅ និងកំណត់សំគាល់	១
២- កំណត់សំគាល់	៣
៣- គំនូរឧស្សាហកម្ម ដែលបានចុះបញ្ជី	៤

**១-ព័ត៌មានទូទៅ និងកំណត់សំគាល់**

យោងតាមមាត្រា ១១៩ នៃច្បាប់ស្តីពី ប្រកាសនីយបត្រតក្កកម្ម វិញ្ញាបនបត្រម៉ូដែលមានអត្ថប្រយោជន៍ និងគំនូរឧស្សាហកម្ម ក្រសួងឧស្សាហកម្ម វិទ្យាសាស្ត្រ បច្ចេកវិទ្យា និងនវានុវត្តន៍ មានតួនាទីចុះផ្សាយនៅក្នុងព្រឹត្តិបត្ររដ្ឋបាលរាល់គំនូរឧស្សាហកម្ម ដែលបានចុះបញ្ជីរួច។

**១-ព្រឹត្តិបត្ររដ្ឋបាល**

ព្រឹត្តិបត្រនេះត្រូវបានបោះពុម្ពដោយ នាយកដ្ឋានកម្មសិទ្ធិឧស្សាហកម្ម នៃអគ្គនាយកដ្ឋានឧស្សាហកម្ម ក្រសួងឧស្សាហកម្ម វិទ្យាសាស្ត្រ បច្ចេកវិទ្យា និងនវានុវត្តន៍ ដោយ អនុលោមតាមប្រការ ២៥ នៃប្រកាសស្តីពីនីតិវិធី ចុះបញ្ជីគំនូរឧស្សាហកម្ម។

ព្រឹត្តិបត្ររដ្ឋបាលនេះ អាចរកបាននៅលើវេបសាយនាយកដ្ឋានកម្មសិទ្ធិឧស្សាហកម្ម (<https://dip.misti.gov.kh/>)។

**២-ម៉ោងធ្វើការ**

ថ្ងៃច័ន្ទ ដល់ ថ្ងៃសុក្រ ព្រឹក ម៉ោង ៨ ដល់ម៉ោង ១១:៣០  
ល្ងាច ម៉ោង ១៤ ដល់ម៉ោង ១៧:៣០

ថ្ងៃសៅរ៍ និង ថ្ងៃអាទិត្យ សម្រាក

**៣-ការសួរព័ត៌មាន**

សម្រាប់ការសួរព័ត៌មានទាក់ទងទៅនឹងបញ្ហាផ្សេងៗ ដែលមាននៅក្នុងព្រឹត្តិបត្ររដ្ឋបាលនេះ សូម ទំនាក់ទំនង៖

នាយកដ្ឋានកម្មសិទ្ធិឧស្សាហកម្ម ក្រសួងឧស្សាហកម្ម វិទ្យាសាស្ត្រ បច្ចេកវិទ្យា និងនវានុវត្តន៍  
អាសយដ្ឋាន: លេខ ៤៥ ព្រះនរោត្តម ខ័ណ្ឌ ដូនពេញ ភ្នំពេញ

**៤-គោលការណ៍មួយចំនួនស្តីពីគំនូរតំណាងនៃគំនូរឧស្សាហកម្ម**

គំនូរតំណាងសម្រាប់គំនូរឧស្សាហកម្ម ដែលបានដាក់ស្នើ សម្រាប់គំនូរឧស្សាហកម្ម ដែលស្វែងរក ការការពារត្រូវច្បាស់លាស់ និងមានគុណភាពល្អ។ កត្តានេះសំខាន់ណាស់ពីព្រោះរូបតំណាងមួយ មិនច្បាស់ លាស់ មានគុណភាពអន់មិនអាចបញ្ជាក់ច្បាស់លាស់នូវកន្លែងដែលចង់ការពារ។ ដូចនេះការិយាល័យគំនូរ ឧស្សាហកម្ម ទាមទារយ៉ាងខ្លាំងនូវគំនូរតំណាងមួយ ដែលច្បាស់លាស់ និងគុណភាពខ្ពស់។

**៥-គំនូរបង្ហាញគំនូរឧស្សាហកម្ម**

យោងតាមប្រការ ៦ នៃប្រកាសស្តីពីនីតិវិធីចុះបញ្ជីគំនូរឧស្សាហកម្ម តម្រូវឲ្យ៖

**១-ក្រាហ្វិចតារាង/គំនូសបង្ហាញ/គំនូសផ្ទាប់ចម្លងតាម/រូបថត**

- ចំនួន ០៤ ច្បាប់ ប្រសិនបើគំនូរឧស្សាហកម្មជាទំរង់ ពីរខ្នាត និង
- ផ្នែកខុសៗគ្នានីមួយៗរបស់គំនូរឧស្សាហកម្ម ចំនួន ០៤ ច្បាប់ ប្រសិនបើគំនូរឧស្សាហកម្ម ជាទំរង់បីខ្នាត។
- គំនូរឧស្សាហកម្មមិនត្រូវមានខ្នាតធំលើសពីទំហំ ១០ស.ម X ២០ស.ម ឡើយ។

**២-ក្រដាស**

គំនូរឧស្សាហកម្ម ត្រូវគូសនៅលើក្រដាសរឹង ដែលមន ទំហំ A4។

**៣-រូបថត**

រូបថត ត្រូវថតគ្រប់ផ្នែកនីមួយៗ នៃគំនូរឧស្សាហកម្ម និងមានផ្ទាំងខាងក្រោយពណ៌ស។

**៦-សុពលភាព នៃការបរិច្ឆេទអាទិភាព**

យោងតាមមាត្រា ២៧, មាត្រា ២៨ និងមាត្រា ២៩ នៃច្បាប់ស្តីពីប្រកាសនីយបត្រតក្កកម្ម វិញ្ញាបនបត្រម៉ូដែលមានអត្ថប្រយោជន៍ និងចុះបញ្ជីគំនូរឧស្សាហកម្ម ចំពោះសិទ្ធិអាទិភាពនៃសុំណុំលិខិតស្នើសុំ ដែលបានចុះបញ្ជីមុនគេ ដោយអ្នកដាក់ពាក្យសុំ ឬដោយអ្នកស្នងជំនួសឲ្យបុព្វជនរបស់ពួកគេ នៅក្នុងប្រទេសមួយ ឬច្រើនដែលប្រទេសទាំងនោះ ជាសមាជិកអនុសញ្ញាទីក្រុងប៉ារីស ឬអង្គការ ពាណិជ្ជកម្មពិភពលោក មានសុពលភាព ៦ខែ ចាប់ពីកាលបរិច្ឆេទចុះបញ្ជី នៅប្រទេសដែលបានដាក់ពាក្យស្នើសុំដំបូង។

**៧-រយៈពេលការការពារគំនូរ**

យោងតាមមាត្រា ១០៩ នៃច្បាប់ស្តីពីប្រកាសនីយបត្រតក្កកម្ម វិញ្ញាបនបត្រម៉ូដែលមានអត្ថប្រយោជន៍ និងចុះបញ្ជីគំនូរឧស្សាហកម្ម ចំពោះការចុះបញ្ជីគំនូរឧស្សាហកម្មមានរយៈពេល ៥ឆ្នាំ ចាប់ពីកាលបរិច្ឆេទសុំចុះបញ្ជីសុំណុំលិខិតស្នើសុំ។ ការចុះបញ្ជីអាចធ្វើសារឡើងវិញបានចំនួនពីរ (២) ដងជាប់ៗគ្នា ដែលម្តងៗមានសុពលភាពប្រាំ (៥)ឆ្នាំ សរុប រយៈពេលផ្តល់ការការពារទាំងអស់ ១៥ (ដប់ប្រាំ)ឆ្នាំ។

**៨-ការបោះពុម្ពផ្សាយព្រឹត្តិបត្ររដ្ឋបាល**

នាយកដ្ឋានកម្មសិទ្ធិឧស្សាហកម្ម និងបោះពុម្ពផ្សាយនូវព្រឹត្តិបត្ររដ្ឋបាល នៅថ្ងៃទី១ ដើមខែ រៀងរាល់ខែ។ នាយកដ្ឋានកម្មសិទ្ធិឧស្សាហកម្ម មានសិទ្ធិគ្រប់គ្រាន់ក្នុងការពន្យារពេលបោះពុម្ពផ្សាយ ក្នុងករណីចាំបាច់។

**កំណត់សំគាល់**

**Notice**

- |  |  |
|--|--|
| (១)-កាលបរិច្ឆេទទទួលពាក្យសុំ                      | (1)-Receiving date                                       |
| (២)-កាលបរិច្ឆេទចុះបញ្ជី                          | (2)-Filling date   |
| (៣)-កាលបរិច្ឆេទអាទិភាព                           | (3)- Priority date                                       |
| (៤)-កាលបរិច្ឆេទផ្តល់វិញ្ញាបនបត្រ                 | (4)-Registration date                                    |
| (៥)- កាលបរិច្ឆេទផុតកំណត់                         | (5)-Expiration date                                      |
| (៦)-អ្នកដាក់ពាក្យសុំ                             | (6)-Applicants   |
| (៧)-លេខគំនូរឧស្សាហកម្ម                           | (7)-Industrial Design number                             |
| (៨)-ចំណាត់ថ្នាក់គំនូរឧស្សាហកម្ម                  | (8)- Classification                                      |
| (៩)-ប្រទេសដែលត្រូវបានប្រកាសអាទិភាព               | (9)-Priority-claimed Country                             |
| (១០)-ឈ្មោះគំនូរឧស្សាហកម្ម                        | (10)-Title of Industrial Design                          |
| (១១)-ប្រភេទផលិតផលដែលប្រើចំពោះ<br>គំនូរឧស្សាហកម្ម | (11)-The product is to be used for<br>Industrial Design. |

**២- គំនូរឧស្សាហកម្មដែលបានចុះបញ្ជី**

១- ថ្ងៃទី២៩ ខែឧសភា ឆ្នាំ២០១៤	1- 29 May, 2014
២- ថ្ងៃទី២៩ ខែឧសភា ឆ្នាំ២០១៤	2- 29 May, 2014
៣- No Priority Claimed	3- No Priority Claimed
៤- ថ្ងៃទី២០ ខែមិថុនា ឆ្នាំ២០១៦	4- 20 June, 2016
៥- ថ្ងៃទី២៩ ខែឧសភា ឆ្នាំ២០១៩	5- 29 May, 2019
៦- Leng Eang	6- Leng Eang
No.216 Bo,1, St. 182, Group.2 , Sankatphsadepo 1, Khan Toul Kork, Phnom Penh Cambodia	No.216 Bo,1, St. 182, Group.2 , Sankatphsadepo 1, Khan Toul Kork, Phnom Penh Cambodia
៧- កជ/គខ/២០១៤/០០០៤៩	7- KH/ID/2014/00049
៨- ០៩-០១	8- 09-01
៩- No Priority Claimed	9- No Priority Claimed
១០- Bottle	10- Bottle
១១- ការវិទ្យាសាស្ត្រ	11- Glue

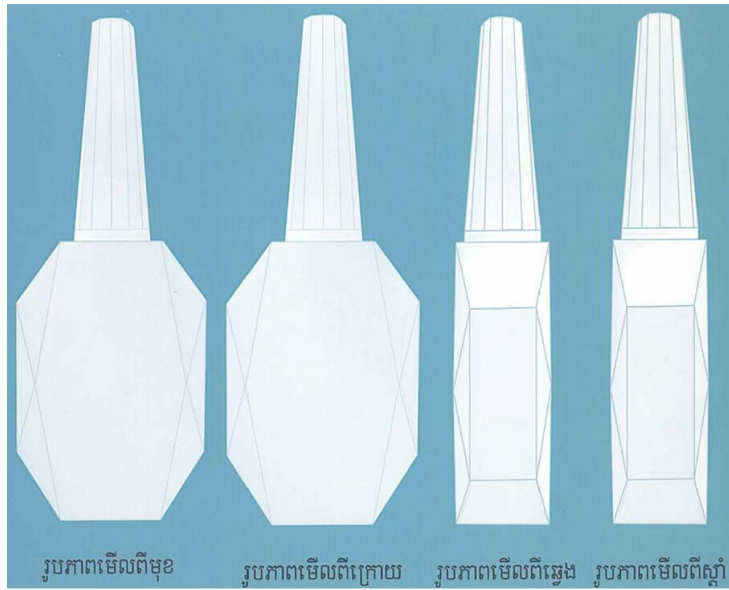

**២- គំនូរឧស្សាហកម្មដែលបានចុះបញ្ជី**

១- ថ្ងៃទី១៥ ខែវិច្ឆិកា ឆ្នាំ២០១៧	1- 15 November, 2017
២- ថ្ងៃទី១៥ ខែវិច្ឆិកា ឆ្នាំ២០១៧	2- 15 November, 2017
៣- No Priority Claimed	3- No Priority Claimed
៤- ថ្ងៃទី២៨ ខែធ្នូ ឆ្នាំ២០១៧	4- 28 December, 2017
៥- ថ្ងៃទី១៥ ខែវិច្ឆិកា ឆ្នាំ២០២២	5- 15 November, 2022
៦- សម ទឹក	6- សម ទឹក
ផ្ទះលេខ: ៦៨៥ ផ្លូវ ១២៨ សង្កាត់ទឹកល្អក់ទី១ ខណ្ឌទួលគោក ក្រុងភ្នំពេញ ប្រទេសកម្ពុជា Cambodia	ផ្ទះលេខ: ៦៨៥ ផ្លូវ ១២៨ សង្កាត់ទឹកល្អក់ទី១ ខណ្ឌទួលគោក ក្រុងភ្នំពេញ ប្រទេសកម្ពុជា Cambodia
៧- កជ/គខ/២០១៧/០០១០៦	7- KH/ID/2017/00106
៨- ០៩-០១	8- 09-01
៩- No Priority Claimed	9- No Priority Claimed
១០- ដបសាប៊ូដុំសន្លួន	10- Body Soap Bottle
១១- សាប៊ូដុំសន្លួន	11- Body Soap Bottle





**២- គំនូរឧស្សាហកម្មដែលបានចុះបញ្ជី**

១- ថ្ងៃទី១២ ខែកញ្ញា ឆ្នាំ២០១៧	1- 12 September, 2017
២- ថ្ងៃទី១២ ខែកញ្ញា ឆ្នាំ២០១៧	2- 12 September, 2017
៣- ថ្ងៃទី១៧ ខែមីនា ឆ្នាំ២០១៧	3- 17 March, 2017
៤- ថ្ងៃទី១ ខែសីហា ឆ្នាំ២០១៨	4- 1 August, 2018
៥- ថ្ងៃទី១២ ខែកញ្ញា ឆ្នាំ២០២២	5- 12 September, 2022
៦- Yanmar Power Technology Co., Ltd. 1-32, Chayamachi, Kita-ku, Osaka-shi, Osaka, 530-8311, Japan Japan	6- Yanmar Power Technology Co., Ltd. 1-32, Chayamachi, Kita-ku, Osaka-shi, Osaka, 530-8311, Japan Japan
៧- កដ/គខ/២០១៧/០០០៧២	7- KH/ID/2017/00072
៨- ១៥-០១	8- 15-01
៩- Japan	9- Japan
១០- Fuel Tank	10- Fuel Tank
១១- Engine	11- Engine

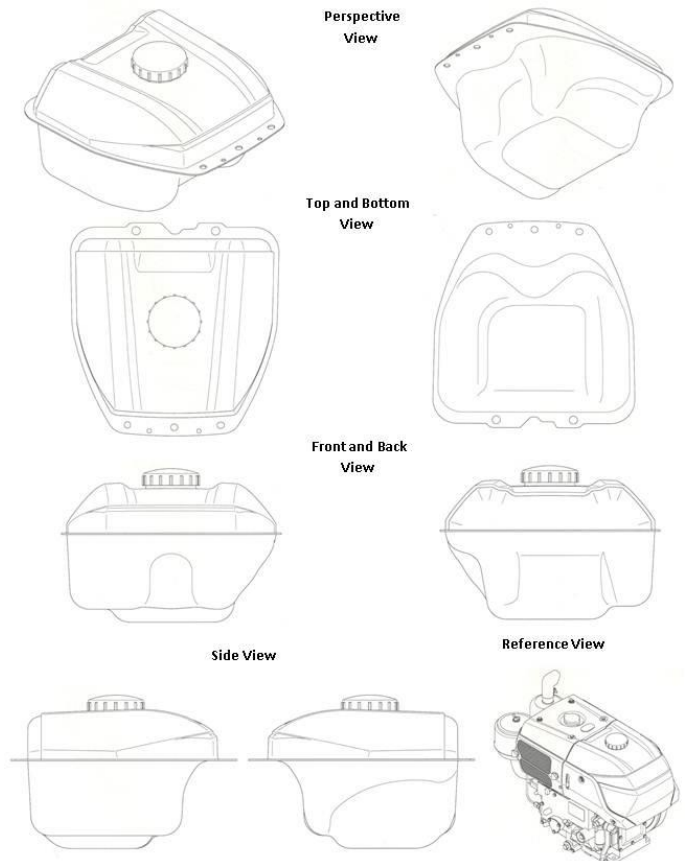

**២-គំនូរឧស្សាហកម្មដែលបានចុះបញ្ជី**

១- ថ្ងៃទី២០ ខែមីនា ឆ្នាំ២០១៩	1- 20 March, 2019
២- ថ្ងៃទី២៩ ខែមីនា ឆ្នាំ២០១៩	2- 29 March, 2019
៣- No Priority Claimed	3- No Priority Claimed
៤- ថ្ងៃទី២៤ ខែឧសភា ឆ្នាំ២០១៩	4- 24 May, 2019
៥- ថ្ងៃទី២៩ ខែមីនា ឆ្នាំ២០២៤	5- 29 March, 2024
៦- YIN PINGLAN តំបន់សេដ្ឋកិច្ចពិសេសស្វាយរៀង ហ្គីហ្គាវ៉ែសស៍ (ភូមិដើមពោធិ៍ ឃុំកណ្តៀងរាយ ស្រុកស្វាយទាប ខេត្តស្វាយរៀង )។ Cambodia	6- YIN PINGLAN តំបន់សេដ្ឋកិច្ចពិសេសស្វាយរៀង ហ្គីហ្គាវ៉ែសស៍ (ភូមិដើមពោធិ៍ ឃុំកណ្តៀងរាយ ស្រុកស្វាយទាប ខេត្តស្វាយរៀង )។ Cambodia
៧- កជ/គខ/២០១៩/០០០២០	7- KH/ID/2019/00020
៨- ២៦-៩៩	8- 26-99
៩- No Priority Claimed	9- No Priority Claimed
១០- ជើងអំពូលភ្លើង	10- Light bulb legs
១១- ជើងអំពូលភ្លើង	11- Light bulb legs

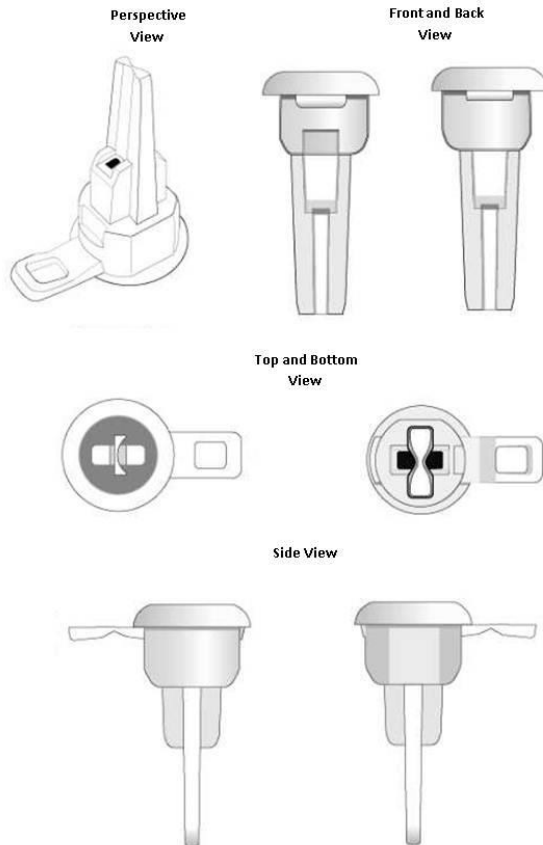

**២-គំនូរឧស្សាហកម្មដែលបានចុះបញ្ជី**

១- ថ្ងៃទី២៩ ខែមីនា ឆ្នាំ២០១៩	1- 29 March, 2019
២- ថ្ងៃទី២៩ ខែមីនា ឆ្នាំ២០១៩	2- 29 March, 2019
៣- No Priority Claimed	3- No Priority Claimed
៤- ថ្ងៃទី២៤ ខែឧសភា ឆ្នាំ២០១៩	4- 24 May, 2019
៥- ថ្ងៃទី២៩ ខែមីនា ឆ្នាំ២០២៤	5- 29 March, 2024
៦- YIN PINGLAN តំបន់សេដ្ឋកិច្ចពិសេសស្វាយរៀង ហ្គីហ្គាវីសស៍ ( ភូមិដើមពោធិ៍ ឃុំកណ្តៀងរាយ ស្រុកស្វាយទាប ខេត្តស្វាយរៀង ) ។ Cambodia	6- YIN PINGLAN តំបន់សេដ្ឋកិច្ចពិសេសស្វាយរៀង ហ្គីហ្គាវីសស៍ ( ភូមិដើមពោធិ៍ ឃុំកណ្តៀងរាយ ស្រុកស្វាយទាប ខេត្តស្វាយរៀង ) ។ Cambodia
៧- កជ/គខ/២០១៩/០០០២១	7- KH/ID/2019/00021
៨- ២៦-៩៩	8- 26-99
៩- No Priority Claimed	9- No Priority Claimed
១០- ជើងអំពូលភ្លើង	10- Light bulb legs
១១- ជើងអំពូលភ្លើង	11- Light bulb legs

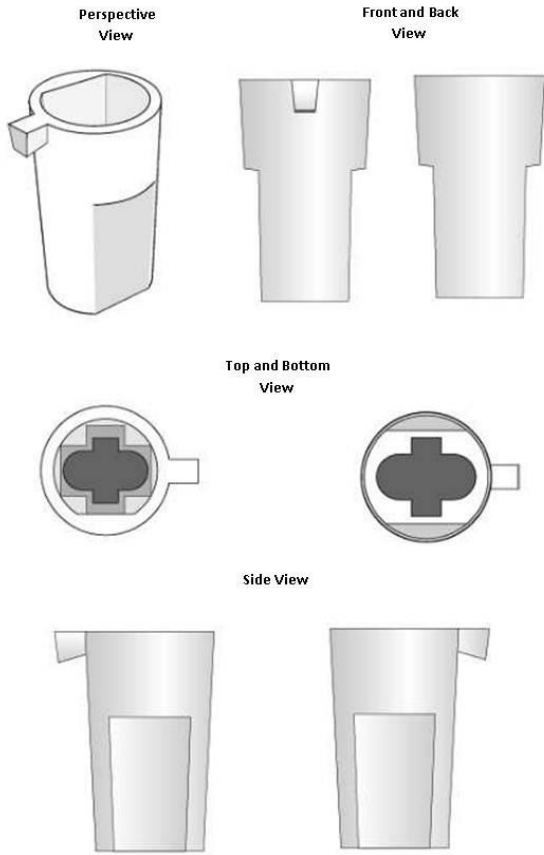

**២-គំនូរឧស្សាហកម្មដែលបានចុះបញ្ជី**

១- ថ្ងៃទី២៩ ខែមីនា ឆ្នាំ២០១៩	1- 29 March, 2019
២- ថ្ងៃទី២៩ ខែមីនា ឆ្នាំ២០១៩	2- 29 March, 2019
៣- No Priority Claimed	3- No Priority Claimed
៤- ថ្ងៃទី២៤ ខែឧសភា ឆ្នាំ២០១៩	4- 24 May, 2019
៥- ថ្ងៃទី២៩ ខែមីនា ឆ្នាំ២០២៤	5- 29 March, 2024
៦- YIN PINGLAN តំបន់សេដ្ឋកិច្ចពិសេសស្វាយរៀង ហ្គីហ្គាវីសស៍ (ភូមិដើមពោធិ៍ ឃុំកណ្តៀងរាយ ស្រុកស្វាយទាប ខេត្តស្វាយរៀង )។ Cambodia	6- YIN PINGLAN តំបន់សេដ្ឋកិច្ចពិសេសស្វាយរៀង ហ្គីហ្គាវីសស៍ (ភូមិដើមពោធិ៍ ឃុំកណ្តៀងរាយ ស្រុកស្វាយទាប ខេត្តស្វាយរៀង )។ Cambodia
៧- កជ/គខ/២០១៩/០០០២២	7- KH/ID/2019/00022
៨- ២៦-៩៩	8- 26-99
៩- No Priority Claimed	9- No Priority Claimed
១០- ជើងអំពូលភ្លើង	10- Light bulb legs
១១- ជើងអំពូលភ្លើង	11- Light bulb legs

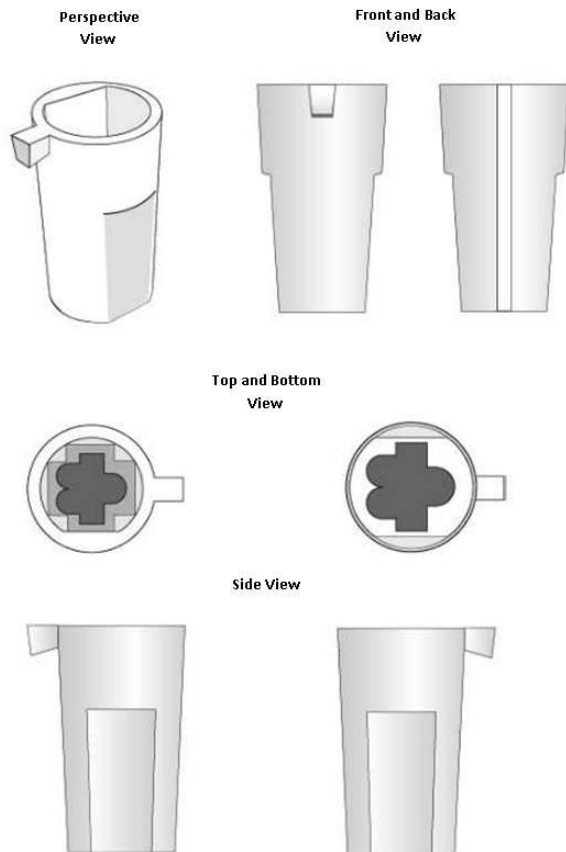

**២-គំនូរឧស្សាហកម្មដែលបានចុះបញ្ជី**

១- ថ្ងៃទី២៩ ខែមីនា ឆ្នាំ២០១៩	1- 29 March, 2019
២- ថ្ងៃទី២៩ ខែមីនា ឆ្នាំ២០១៩	2- 29 March, 2019
៣- No Priority Claimed	3- No Priority Claimed
៤- ថ្ងៃទី២៤ ខែឧសភា ឆ្នាំ២០១៩	4- 24 May, 2019
៥- ថ្ងៃទី២៩ ខែមីនា ឆ្នាំ២០២៤	5- 29 March, 2024
៦- YIN PINGLAN តំបន់សេដ្ឋកិច្ចពិសេសស្វាយរៀង ហ្គីហ្គាវ៉ែសស៍ (ភូមិដើមពោធិ៍ ឃុំកណ្តៀងរាយ ស្រុកស្វាយទាប ខេត្តស្វាយរៀង )។ Cambodia	6- YIN PINGLAN តំបន់សេដ្ឋកិច្ចពិសេសស្វាយរៀង ហ្គីហ្គាវ៉ែសស៍ (ភូមិដើមពោធិ៍ ឃុំកណ្តៀងរាយ ស្រុកស្វាយទាប ខេត្តស្វាយរៀង )។ Cambodia
៧- កជ/គខ/២០១៩/០០០២៣	7- KH/ID/2019/00023
៨- ២៦-៩៩	8- 26-99
៩- No Priority Claimed	9- No Priority Claimed
១០- ជើងអំពូលភ្លើង	10- Light bulb legs
១១- ជើងអំពូលភ្លើង	11- Light bulb legs

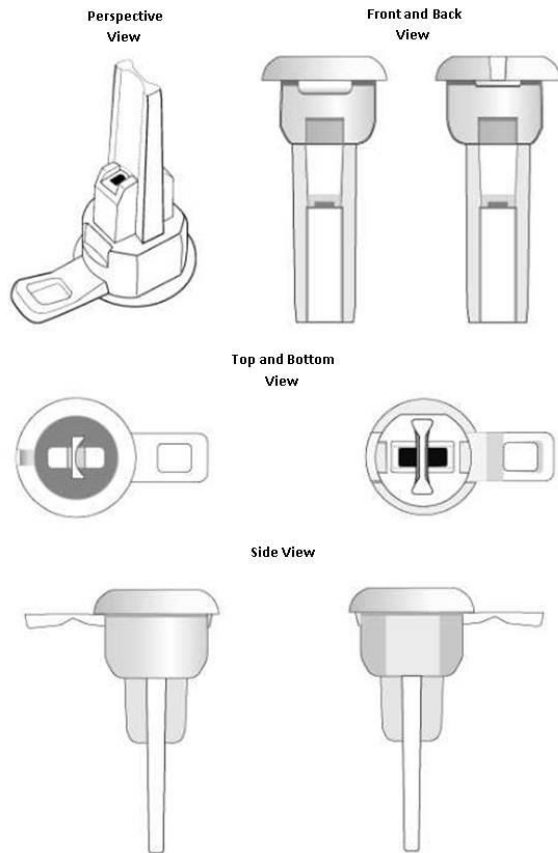

**២-គំនូរឧស្សាហកម្មដែលបានចុះបញ្ជី**

១- ថ្ងៃទី៤ ខែតុលា ឆ្នាំ២០១៧	1- 4 October, 2017
២- ថ្ងៃទី៤ ខែតុលា ឆ្នាំ២០១៧	2- 4 October, 2017
៣- No Priority Claimed	3- No Priority Claimed
៤- ថ្ងៃទី១២ ខែកញ្ញា ឆ្នាំ២០១៩	4- 12 September, 2019
៥- ថ្ងៃទី៤ ខែតុលា ឆ្នាំ២០២២	5- 4 October, 2022
៦- S.Y.K. Autopart Import-Export Co., Ltd 243 Soi Thakarm 8, samae Dum, Bangkhuntien, Bangkok, 10150 Thailand	6- S.Y.K. Autopart Import-Export Co., Ltd 243 Soi Thakarm 8, samae Dum, Bangkhuntien, Bangkok, 10150 Thailand
៧- កដ/គខ/២០១៧/០០០៩៣	7- KH/ID/2017/00093
៨- ០២-០៣	8- 02-03
៩- No Priority Claimed	9- No Priority Claimed
១០- ម្នាក់សុវត្ថិភាព "Riding Helmets"	10- Riding Helmets
១១- ម្នាក់សុវត្ថិភាព "Riding Helmets"	11- Riding Helmets



**២- គំនូរឧស្សាហកម្មដែលបានចុះបញ្ជី**

១- ថ្ងៃទី៥ ខែមីនា ឆ្នាំ២០១៨	1- 5 March, 2018
២- ថ្ងៃទី៥ ខែមីនា ឆ្នាំ២០១៨	2- 5 March, 2018
៣- ថ្ងៃទី២៥ ខែកញ្ញា ឆ្នាំ២០១៧	3- 25 September, 2017
៤- ថ្ងៃទី១២ ខែកញ្ញា ឆ្នាំ២០១៩	4- 12 September, 2019
៥- ថ្ងៃទី៥ ខែមីនា ឆ្នាំ២០២៣	5- 5 March, 2023
៦- VINFAST TRADING AND PRODUCTION LIMITED LIABILITY COMPANY Dinh Vu - Cat Hai Economic Zone, Cat Hai Island, Cat Hai Town, Cat Hai District, Hai Phong City, Vietnam Viet Nam	6- VINFAST TRADING AND PRODUCTION LIMITED LIABILITY COMPANY Dinh Vu - Cat Hai Economic Zone, Cat Hai Island, Cat Hai Town, Cat Hai District, Hai Phong City, Vietnam Viet Nam
៧- កដ/គខ/២០១៨/០០០២២	7- KH/ID/2018/00022
៨- ១២-០៨	8- 12-08
៩- Viet Nam	9- Viet Nam
១០- រថយន្ត "AUTOMOBILE"	10- AUTOMOBILE
១១- រថយន្ត "AUTOMOBILE"	11- AUTOMOBILE

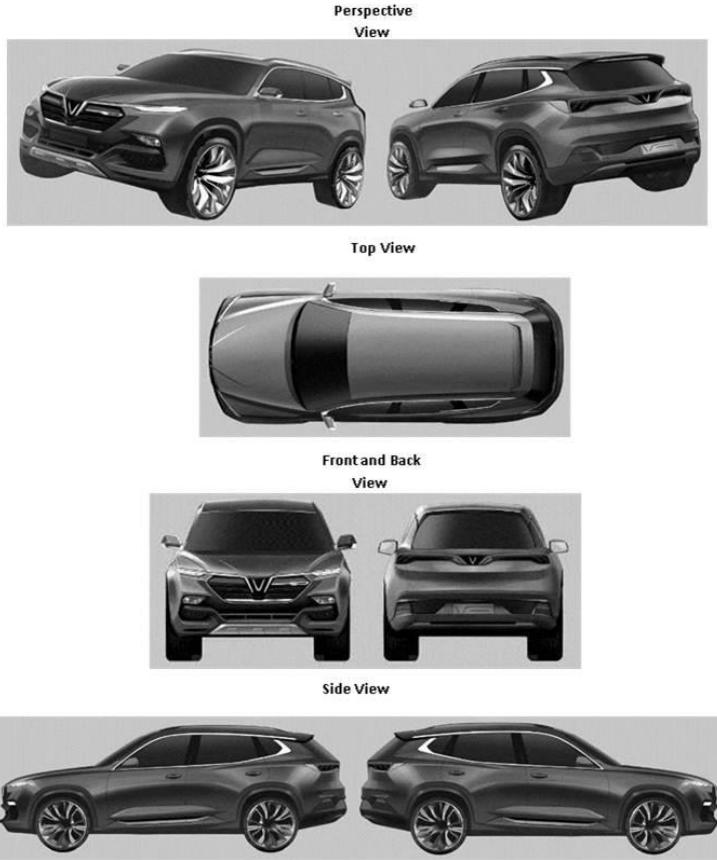

**២- គំនូរឧស្សាហកម្មដែលបានចុះបញ្ជី**

១- ថ្ងៃទី៧ ខែមីនា ឆ្នាំ២០១៨	1- 7 March, 2018
២- ថ្ងៃទី៧ ខែមីនា ឆ្នាំ២០១៨	2- 7 March, 2018
៣- ថ្ងៃទី៧ ខែកញ្ញា ឆ្នាំ២០១៧	3- 7 September, 2017
៤- ថ្ងៃទី១២ ខែកញ្ញា ឆ្នាំ២០១៩	4- 12 September, 2019
៥- ថ្ងៃទី៧ ខែមីនា ឆ្នាំ២០២៣	5- 7 March, 2028
៦- FUMAKILLA LIMITED 11, Kandamikura-cho, Chiyoda-ku, Tokyo, 101-8606 Japan Japan	6- FUMAKILLA LIMITED 11, Kandamikura-cho, Chiyoda-ku, Tokyo, 101-8606 Japan Japan
៧- កដ/គខ/២០១៨/០០០២៣	7- KH/ID/2018/00023
៨- ០៩-០១	8- 09-01
៩- Japan	9- Japan
១០- សំបកវេចខ្ចប់ "Sprayer for Packaging"	10- Sprayer for Packaging
១១- សំបកវេចខ្ចប់ "Sprayer for Packaging"	11- Sprayer for Packaging

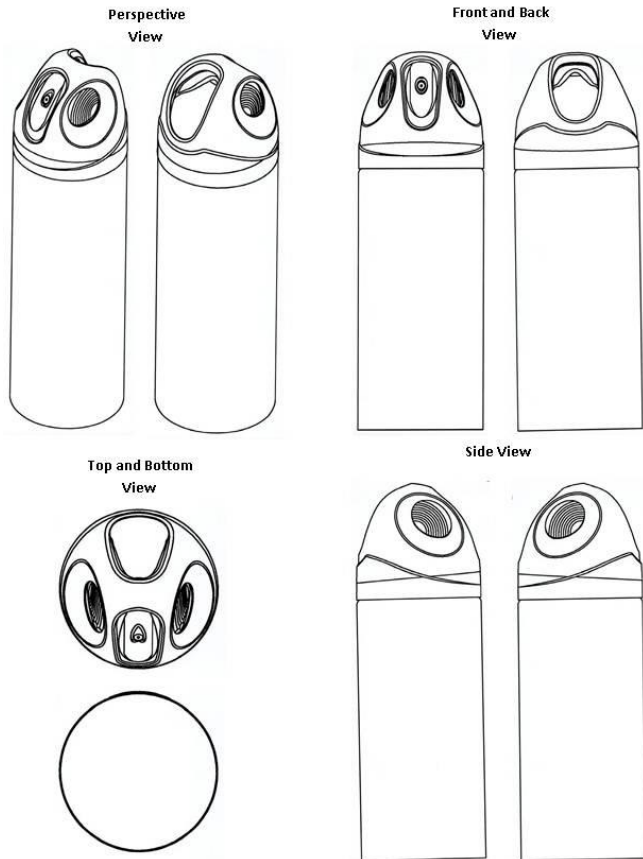



**២-គំនូរឧស្សាហកម្មដែលបានចុះបញ្ជី**

១- ថ្ងៃទី៩ ខែមីនា ឆ្នាំ២០១៨	1- 9 March, 2018
២- ថ្ងៃទី៩ ខែមីនា ឆ្នាំ២០១៨	2- 9 March, 2018
៣- ថ្ងៃទី១៥ ខែកញ្ញា ឆ្នាំ២០១៧	3- 15 September, 2017
៤- ថ្ងៃទី១២ ខែកញ្ញា ឆ្នាំ២០១៩	4- 12 September, 2019
៥- ថ្ងៃទី៩ ខែមីនា ឆ្នាំ២០២៣	5- 9 March, 2028
៦- HONDA MOTOR CO., LTD 1-1, Minami-Aoyama 2-chome, Minato-ku, Tokyo, 107-8556 Japan Japan	6- HONDA MOTOR CO., LTD 1-1, Minami-Aoyama 2-chome, Minato-ku, Tokyo, 107-8556 Japan Japan
៧- កជ/គខ/២០១៨/០០០២៤	7- KH/ID/2018/00024
៨- ១២-១១	8- 12-11
៩- Japan	9- Japan
១០- ម៉ូតូ "MOTORCYCEL"	10- MOTORCYCLE
១១- ម៉ូតូ "MOTORCYCEL"	11- MOTORCYCLE

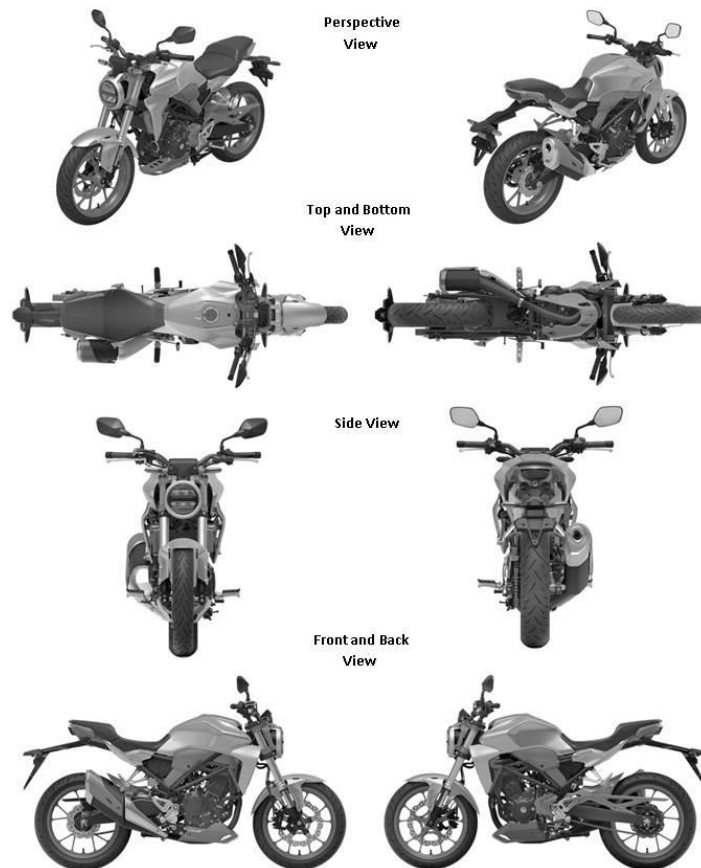

**២-គំនូរឧស្សាហកម្មដែលបានចុះបញ្ជី**

១- ថ្ងៃទី៩ ខែមីនា ឆ្នាំ២០១៨	1- 9 March, 2018
២- ថ្ងៃទី៩ ខែមីនា ឆ្នាំ២០១៨	2- 9 March, 2018
៣- ថ្ងៃទី១៥ ខែកញ្ញា ឆ្នាំ២០១៧	3- 15 September, 2017
៤- ថ្ងៃទី១២ ខែកញ្ញា ឆ្នាំ២០១៩	4- 12 September, 2019
៥- ថ្ងៃទី៩ ខែមីនា ឆ្នាំ២០២៣	5- 9 March, 2028
៦- HONDA MOTOR CO., LTD 1-1, Minami-Aoyama 2-chome, Minato-ku, Tokyo, 107-8556 Japan Japan	6- HONDA MOTOR CO., LTD 1-1, Minami-Aoyama 2-chome, Minato-ku, Tokyo, 107-8556 Japan Japan
៧- កជ/គខ/២០១៨/០០០២៥	7- KH/ID/2018/00025
៨- ១២-១១	8- 12-11
៩- Japan	9- Japan
១០- ម៉ូតូ "MOTORCYCEL"	10- MOTORCYCLE
១១- ម៉ូតូ "MOTORCYCEL"	11- MOTORCYCLE

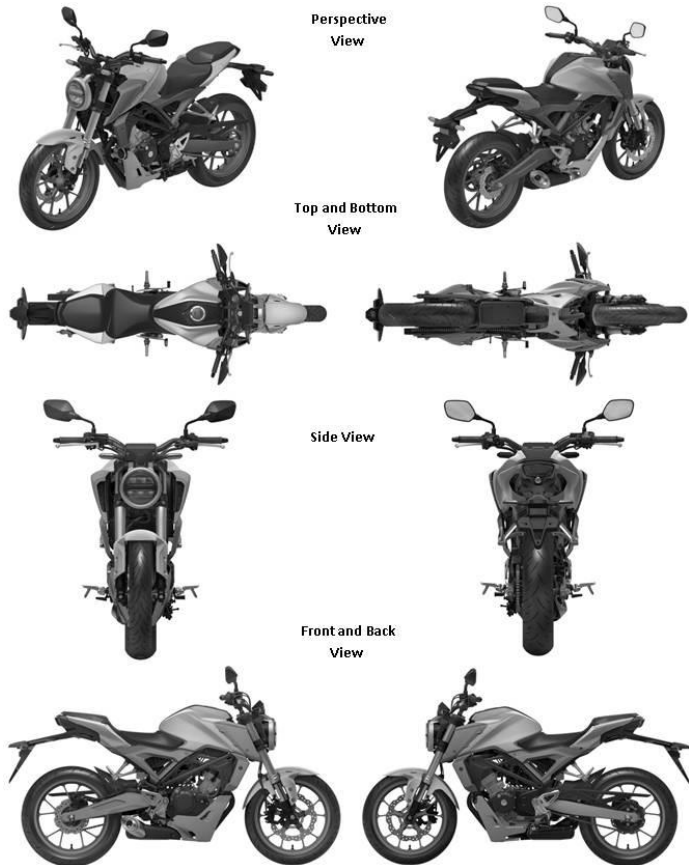

**២-គំនូរឧស្សាហកម្មដែលបានចុះបញ្ជី**

១- ថ្ងៃទី២៦ ខែកក្កដា ឆ្នាំ២០១៩	1- 26 July, 2019
២- ថ្ងៃទី២៦ ខែកក្កដា ឆ្នាំ២០១៩	2- 26 July, 2019
៣- No Priority Claimed	3- No Priority Claimed
៤- ថ្ងៃទី៤ ខែតុលា ឆ្នាំ២០១៩	4- 4 October, 2019
៥- ថ្ងៃទី២៦ ខែកក្កដា ឆ្នាំ២០២៤	5- 26 July, 2024
៦- YIN PINGLAN តំបន់សេដ្ឋកិច្ចពិសេសស្វាយរៀង ហ្គីហ្គាវីសស៍ (ភូមិដើមពោធិ៍ ឃុំកណ្តៀងរាយ ស្រុកស្វាយទាប ខេត្តស្វាយរៀង )។ Cambodia	6- YIN PINGLAN តំបន់សេដ្ឋកិច្ចពិសេសស្វាយរៀង ហ្គីហ្គាវីសស៍ (ភូមិដើមពោធិ៍ ឃុំកណ្តៀងរាយ ស្រុកស្វាយទាប ខេត្តស្វាយរៀង )។ Cambodia
៧- កជ/គខ/២០១៩/០០០៦៩	7- KH/ID/2019/00069
៨- ២៦-៩៩	8- 26-99
៩- No Priority Claimed	9- No Priority Claimed
១០- ជើងអំពូលភ្លើង	10- Light bulb legs
១១- ជើងអំពូលភ្លើង	11- Light bulb legs

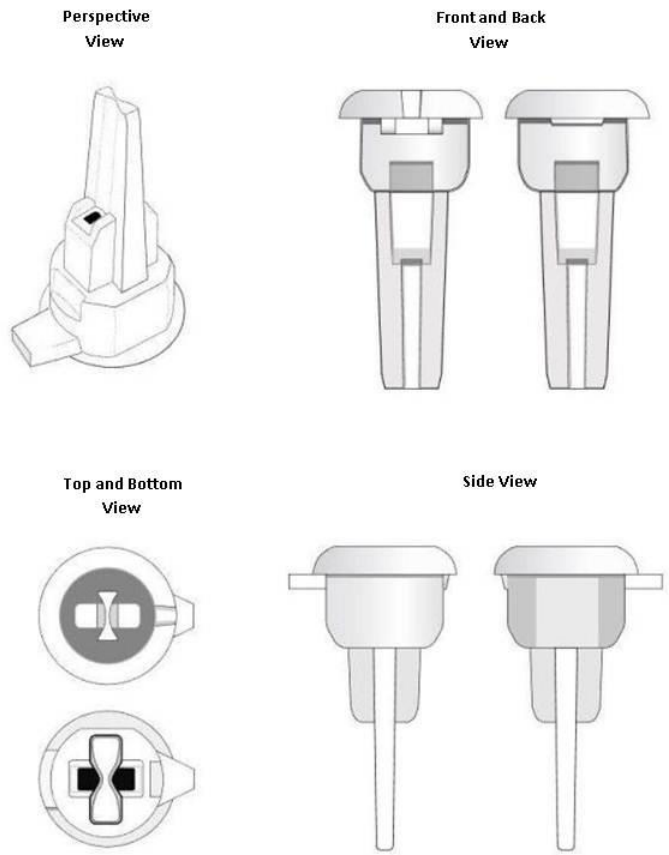

**២- គំនូរឧស្សាហកម្មដែលបានចុះបញ្ជី**

១- ថ្ងៃទី៣០ ខែកក្កដា ឆ្នាំ២០១៩	1- 30 July, 2019
២- ថ្ងៃទី៣០ ខែកក្កដា ឆ្នាំ២០១៩	2- 30 July, 2019
៣- No Priority Claimed	3- No Priority Claimed
៤- ថ្ងៃទី៤ ខែតុលា ឆ្នាំ២០១៩	4- 4 October, 2019
៥- ថ្ងៃទី៣០ ខែកក្កដា ឆ្នាំ២០២៤	5- 30 July, 2024
៦- ស្តីជម្រកាន (SPEEDCROWN CO., LTD) ផ្ទះលេខ២៩៤ Eo ផ្លូវ២៤៥ សង្កាត់បឹងសាឡាង ខណ្ឌទួលគោក រាជធានីភ្នំពេញ។ Cambodia	6- ស្តីជម្រកាន (SPEEDCROWN CO., LTD) ផ្ទះលេខ២៩៤ Eo ផ្លូវ២៤៥ សង្កាត់បឹងសាឡាង ខណ្ឌទួលគោក រាជធានីភ្នំពេញ។ Cambodia
៧- កជ/គខ/២០១៩/០០០៧១	7- KH/ID/2019/00071
៨- ០២-០៣	8- 02-03
៩- No Priority Claimed	9- No Priority Claimed
១០- មួកសុវត្ថិភាព	10- Helmet
១១- មួកសុវត្ថិភាព	11- Helmet



**២-គំនូរឧស្សាហកម្មដែលបានចុះបញ្ជី**

១- ថ្ងៃទី២០ ខែវិច្ឆិកា ឆ្នាំ២០១៨	1- 20 November, 2018
២- ថ្ងៃទី២០ ខែវិច្ឆិកា ឆ្នាំ២០១៨	2- 20 November, 2018
៣- No Priority Claimed	3- No Priority Claimed
៤- ថ្ងៃទី៤ ខែតុលា ឆ្នាំ២០១៩	4- 4 October, 2019
៥- ថ្ងៃទី២០ ខែវិច្ឆិកា ឆ្នាំ២០២៣	5- 20 November, 2023
៦- PEN K Inter Trading Co., Ltd No. 1000/63-64 16th Fl., P.B. Tower, Sukhumvit 71 Road, Klongton Nua, Watana, Bangkok 10110, Thailand Thailand	6- PEN K Inter Trading Co., Ltd No. 1000/63-64 16th Fl., P.B. Tower, Sukhumvit 71 Road, Klongton Nua, Watana, Bangkok 10110, Thailand Thailand
៧- កជ/គខ/២០១៨/០០១៤៨	7- KH/ID/2018/00148
៨- ០៧-០២	8- 07-02
៩- No Priority Claimed	9- No Priority Claimed
១០- ចង្ក្រានអគ្គិសនី (ផ្អែក) "Electric Stove (Horizontal)"	10- Electric Stove (Horizontal)
១១- ចង្ក្រានអគ្គិសនី (ផ្អែក) "Electric Stove (Horizontal)"	11- Electric Stove (Horizontal)

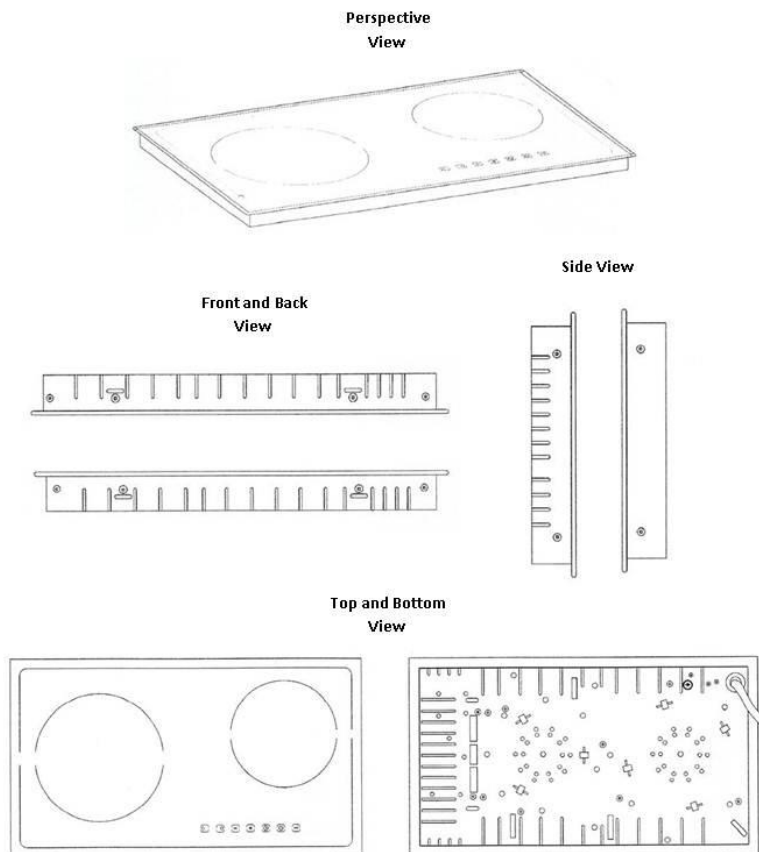

**២-គំនូរឧស្សាហកម្មដែលបានចុះបញ្ជី**

១- ថ្ងៃទី២០ ខែវិច្ឆិកា ឆ្នាំ២០១៨	1- 20 November, 2018
២- ថ្ងៃទី២០ ខែវិច្ឆិកា ឆ្នាំ២០១៨	2- 20 November, 2018
៣- No Priority Claimed	3- No Priority Claimed
៤- ថ្ងៃទី៤ ខែតុលា ឆ្នាំ២០១៩	4- 4 October, 2019
៥- ថ្ងៃទី២០ ខែវិច្ឆិកា ឆ្នាំ២០២៣	5- 20 November, 2023
៦- PEN K Inter Trading Co., Ltd No. 1000/63-64 16th Fl., P.B. Tower, Sukhumvit 71 Road, Klongton Nua, Watana, Bangkok 10110, Thailand Thailand	6- PEN K Inter Trading Co., Ltd No. 1000/63-64 16th Fl., P.B. Tower, Sukhumvit 71 Road, Klongton Nua, Watana, Bangkok 10110, Thailand Thailand
៧- កជ/គខ/២០១៨/០០១៤៩	7- KH/ID/2018/00149
៨- ០៧-០២	8- 07-02
៩- No Priority Claimed	9- No Priority Claimed
១០- ចង្រានអគ្គីសនី (បញ្ឈរ) "Electric Stove (Vertical)"	10- Electric Stove (Vertical)
១១- ចង្រានអគ្គីសនី (បញ្ឈរ) "Electric Stove (Vertical)"	11- Electric Stove (Vertical)

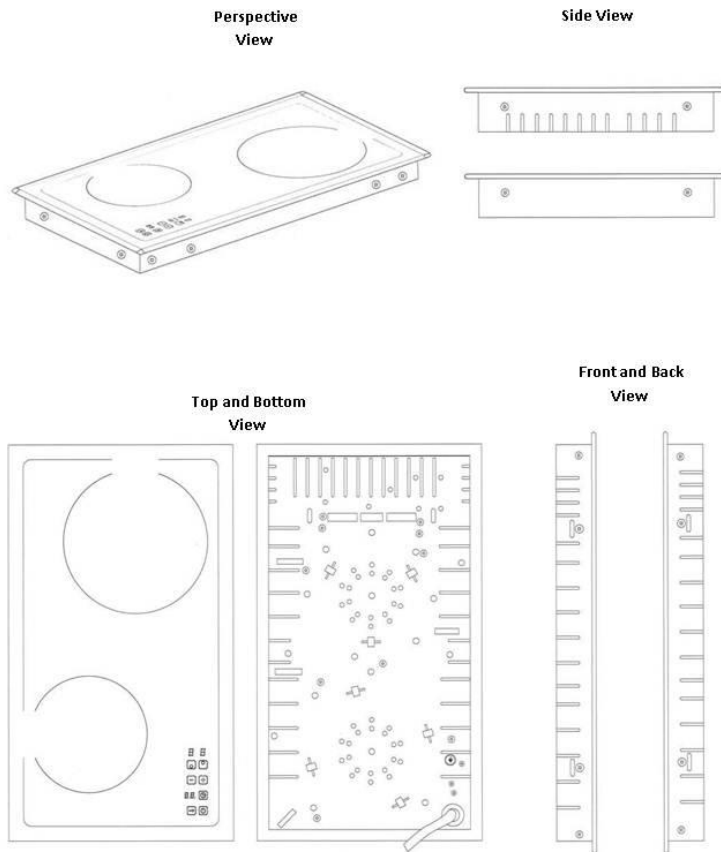

**២-គំនូរឧស្សាហកម្មដែលបានចុះបញ្ជី**

១- ថ្ងៃទី១៤ ខែកញ្ញា ឆ្នាំ២០១៨	1- 14 September, 2018
២- ថ្ងៃទី១៧ ខែកញ្ញា ឆ្នាំ២០១៨	2- 17 September, 2018
៣- ថ្ងៃទី១៩ ខែមីនា ឆ្នាំ២០១៨	3- 19 March, 2018
៤- ថ្ងៃទី២២ ខែវិច្ឆិកា ឆ្នាំ២០១៩	4- 22 November, 2019
៥- ថ្ងៃទី១៧ ខែកញ្ញា ឆ្នាំ២០២៣	5- 17 September, 2023
៦- JRSL, Inc. 419 Lafayette Street, 6th Floor, 10003 New York, U.S.A. United States of America	6- JRSL, Inc. 419 Lafayette Street, 6th Floor, 10003 New York, U.S.A. United States of America
៧- កជ/គខ/២០១៨/០០១២២	7- KH/ID/2018/00122
៨- ០៣-០១	8- 03-01
៩- Japan	9- Japan
១០- វ៉ាលី "LUGGAGE"	10- LUGGAGE
១១- វ៉ាលី "Luggage"	11- Luggage

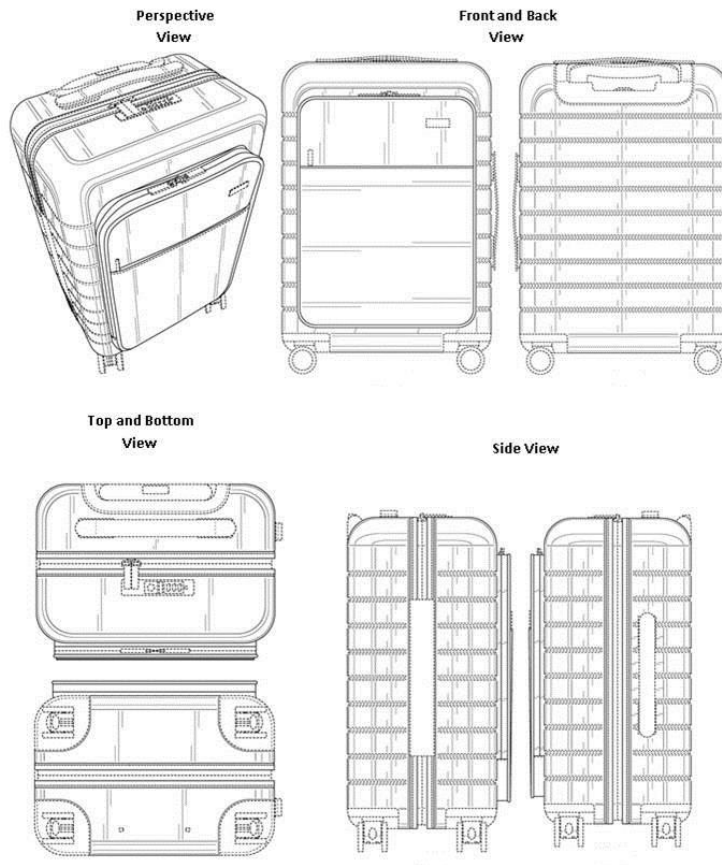

**២-គំនូរឧស្សាហកម្មដែលបានចុះបញ្ជី**

១- ថ្ងៃទី២៨ ខែវិច្ឆិកា ឆ្នាំ២០១៨	1- 28 November, 2018
២- ថ្ងៃទី២៨ ខែវិច្ឆិកា ឆ្នាំ២០១៨	2- 28 November, 2018
៣- No Priority Claimed	3- No Priority Claimed
៤- ថ្ងៃទី៧ ខែវិច្ឆិកា ឆ្នាំ២០១៩	4- 7 November, 2019
៥- ថ្ងៃទី២៨ ខែវិច្ឆិកា ឆ្នាំ២០២៣	5- 28 November, 2023
៦- Crown Packaging Technology, Inc. 11535 South Central Avenue, Alsip, 60803-2599, Illinois United States of America	6- Crown Packaging Technology, Inc. 11535 South Central Avenue, Alsip, 60803-2599, Illinois United States of America
៧- កជ/គខ/២០១៨/០០១៥០	7- KH/ID/2018/00150
៨- ០៩-០៧	8- 09-07
៩- No Priority Claimed	9- No Priority Claimed
១០- ខេន អិន (គម្របកំប៉ុនធ្វើពីលោហៈ) "CAN END (METAL LID FOR CANS)"	10- CAN END (METAL LID FOR CANS)
១១- ខេន អិន "CAN END"	11- CAN END

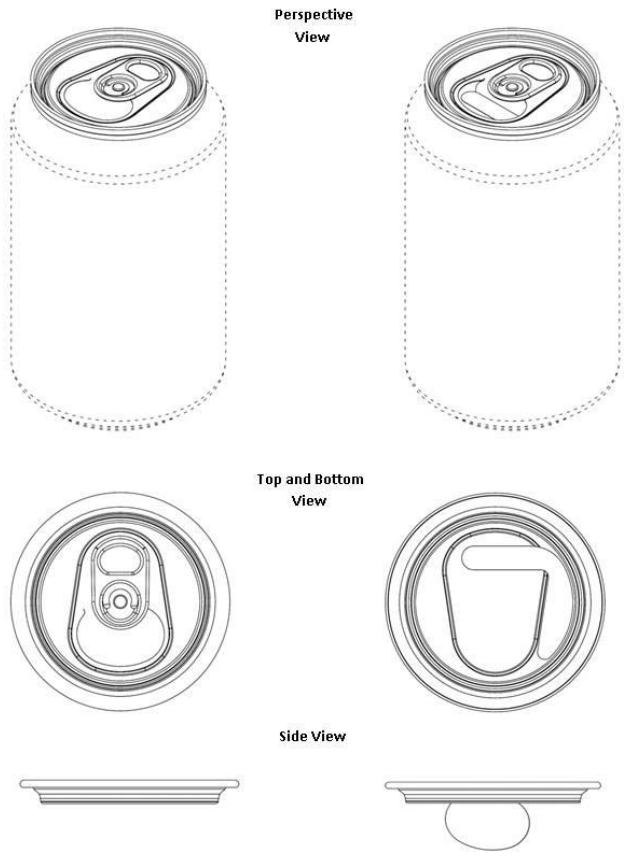



**២-គំនូរឧស្សាហកម្មដែលបានចុះបញ្ជី**

១- ថ្ងៃទី១៦ ខែសីហា ឆ្នាំ២០១៩	1- 16 August, 2019
២- ថ្ងៃទី១៦ ខែសីហា ឆ្នាំ២០១៩	2- 16 August, 2019
៣- No Priority Claimed	3- No Priority Claimed
៤- ថ្ងៃទី៤ ខែវិច្ឆិកា ឆ្នាំ២០១៩	4- 4 November, 2019
៥- ថ្ងៃទី១៦ ខែសីហា ឆ្នាំ២០២៤	5- 16 August, 2024
៦- ក្រុមហ៊ុន វីនស៊ុន (ខេមបូឌា) ខូ អិលធីឌី WINSUN (CAMBODIA) CO., LTD តំបន់សេដ្ឋកិច្ចពិសេសភ្នំពេញ សង្កាត់កន្ទោក សង្កាត់ភ្លើងឆេះរទេះ សង្កាត់បឹងធំ ខណ្ឌកំបូល រាជធានីភ្នំពេញ China	6- ក្រុមហ៊ុន វីនស៊ុន (ខេមបូឌា) ខូ អិលធីឌី WINSUN (CAMBODIA) CO., LTD តំបន់សេដ្ឋកិច្ចពិសេសភ្នំពេញ សង្កាត់កន្ទោក សង្កាត់ភ្លើងឆេះរទេះ សង្កាត់បឹងធំ ខណ្ឌកំបូល រាជធានីភ្នំពេញ China
៧- កជ/គខ/២០១៩/០០០៨១	7- KH/ID/2019/00081
៨- ២៤-០៤	8- 24-04
៩- No Priority Claimed	9- No Priority Claimed
១០- សំឡីអនាម័យ	10- Sanitary napkin
១១- សំឡីអនាម័យ	11- Sanitary napkin

Perspective View

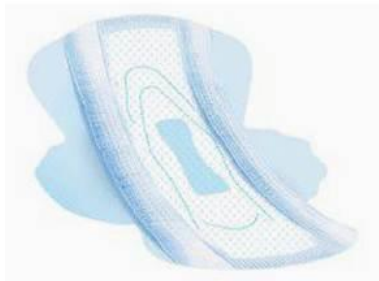

Reference View

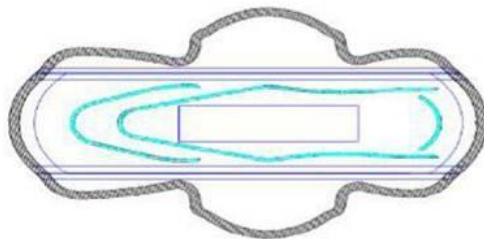

**២- គំនូរឧស្សាហកម្មដែលបានចុះបញ្ជី**

- |   |   |
|---|---|
| ១- ថ្ងៃទី១១ ខែមេសា ឆ្នាំ២០១៨  | 1- 11 April, 2018   |
| ២- ថ្ងៃទី១៧ ខែមេសា ឆ្នាំ២០១៨  | 2- 17 April, 2018   |
| ៣- ថ្ងៃទី១៧ ខែតុលា ឆ្នាំ២០១៧  | 3- 17 October, 2017   |
| ៤- ថ្ងៃទី៣ ខែមករា ឆ្នាំ២០២០   | 4- 3 January, 2020  |
| ៥- ថ្ងៃទី១៧ ខែមេសា ឆ្នាំ២០២៣  | 5- 17 April, 2028   |
| ៦- Korea Prime Pharm Co., Ltd.<br>211, Jungang-ro Dong-gu, Gwangju-si, 61473<br>Republic of Korea Republic of Korea | 6- Korea Prime Pharm Co., Ltd.<br>211, Jungang-ro Dong-gu, Gwangju-si, 61473<br>Republic of Korea Republic of Korea |
| ៧- កដ/គខ/២០១៨/០០០៧១   | 7- KH/ID/2018/00071   |
| ៨- ២៨-០១  | 8- 28-01  |
| ៩- Republic of Korea  | 9- Republic of Korea  |
| ១០- គ្រាប់ថ្នាំពេទ្យ/TABLET   | 10- TABLET  |
| ១១- គ្រាប់ថ្នាំពេទ្យ/TABLET   | 11- TABLET  |

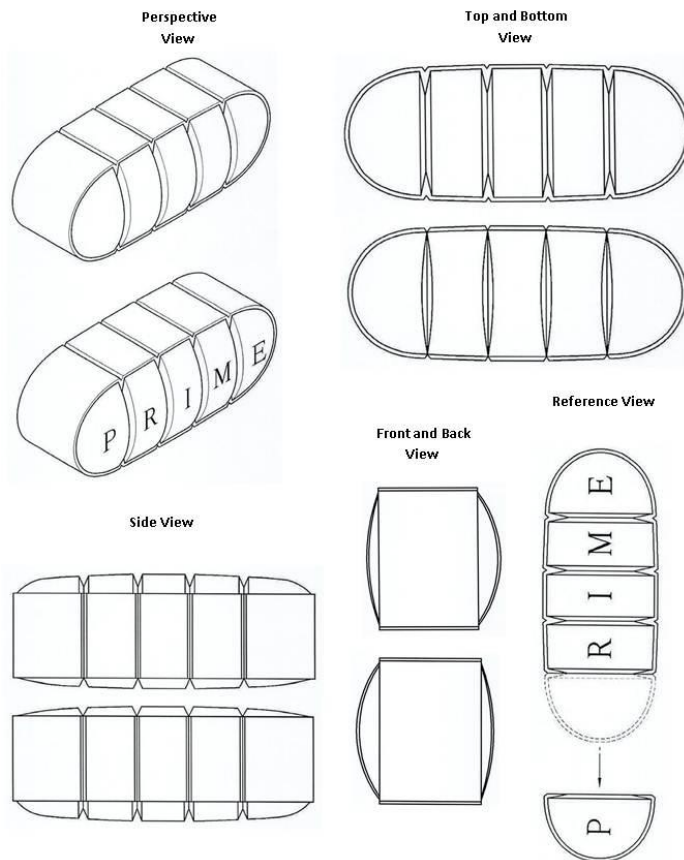

**២-គំនូរឧស្សាហកម្មដែលបានចុះបញ្ជី**

១- ថ្ងៃទី៤ ខែឧសភា ឆ្នាំ២០១៨	1- 4 May, 2018
២- ថ្ងៃទី៤ ខែឧសភា ឆ្នាំ២០១៨	2- 4 May, 2018
៣- ថ្ងៃទី៩ ខែវិច្ឆិកា ឆ្នាំ២០១៧	3- 9 November, 2017
៤- ថ្ងៃទី៣ ខែមករា ឆ្នាំ២០២០	4- 3 January, 2020
៥- ថ្ងៃទី៤ ខែឧសភា ឆ្នាំ២០២៣	5- 4 May, 2023
៦- Yanmar Power Technology Co., Ltd. 1-32, Chayamachi, Kita-ku, Osaka-shi, Osaka, 530-8311, Japan Japan	6- Yanmar Power Technology Co., Ltd. 1-32, Chayamachi, Kita-ku, Osaka-shi, Osaka, 530-8311, Japan Japan
៧- កដ/គឧ/២០១៨/០០០៧៥	7- KH/ID/2018/00075
៨- ១២-១៦	8- 12-16
៩- Japan	9- Japan
១០- គម្របតោយន្ត/HOOD FOR TRACTOR	10- HOOD FOR TRACTOR
១១- តោយន្ត/TRACTOR	11- TRACTOR

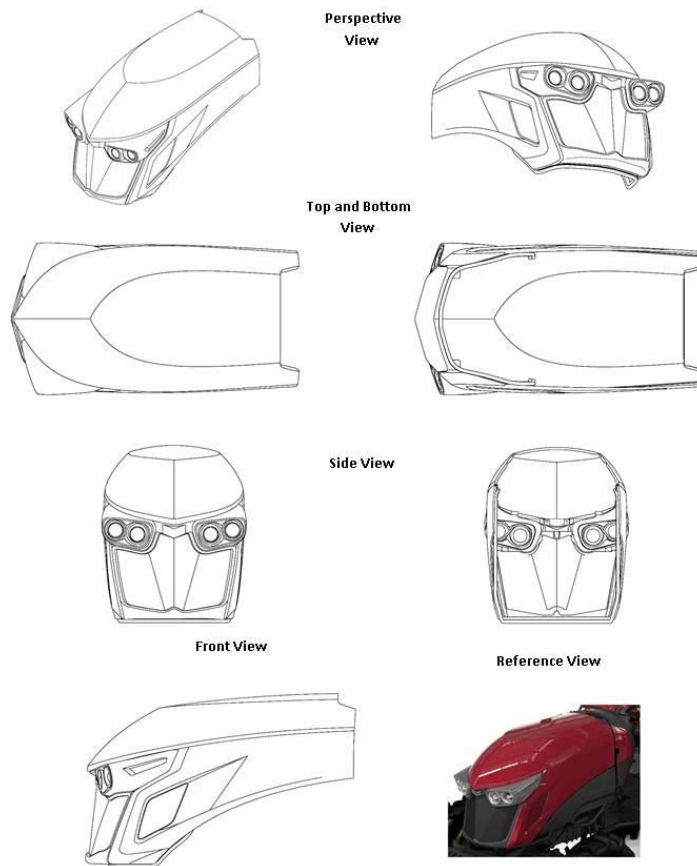

**២-គំនូរឧស្សាហកម្មដែលបានចុះបញ្ជី**

១- ថ្ងៃទី៤ ខែឧសភា ឆ្នាំ២០១៨	1- 4 May, 2018
២- ថ្ងៃទី៤ ខែឧសភា ឆ្នាំ២០១៨	2- 4 May, 2018
៣- ថ្ងៃទី៦ ខែវិច្ឆិកា ឆ្នាំ២០១៧	3- 6 November, 2017
៤- ថ្ងៃទី៩ ខែមករា ឆ្នាំ២០២០	4- 9 January, 2020
៥- ថ្ងៃទី៤ ខែឧសភា ឆ្នាំ២០២៣	5- 4 May, 2028
៦- QUADRO VEHICLES S.A. Via Dei Lauri 4-6833 VACALLO, Switzerland Switzerland	6- QUADRO VEHICLES S.A. Via Dei Lauri 4-6833 VACALLO, Switzerland Switzerland
៧- កជ/គឧ/២០១៨/០០០៧៦	7- KH/ID/2018/00076
៨- ១២-១១	8- 12-11
៩- Switzerland	9- Switzerland
១០- ម៉ូតូ/MOTOR SCOOTER	10- MOTOR SCOOTER
១១- ម៉ូតូ/MOTOR SCOOTER	11- MOTOR SCOOTER

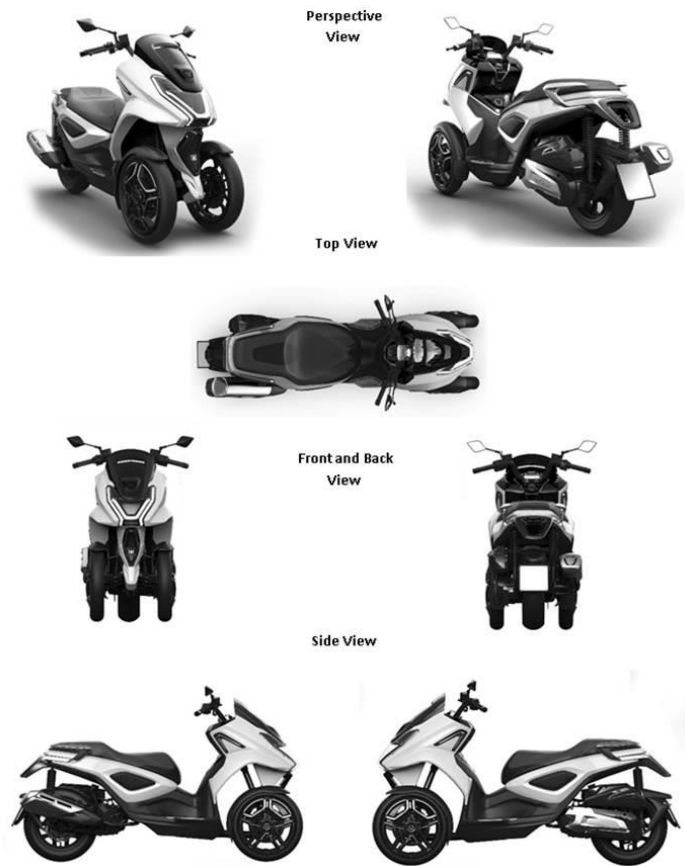

**២-គំនូរឧស្សាហកម្មដែលបានចុះបញ្ជី**

១- ថ្ងៃទី៣១ ខែឧសភា ឆ្នាំ២០១៨	1- 31 May, 2018
២- ថ្ងៃទី៣១ ខែឧសភា ឆ្នាំ២០១៨	2- 31 May, 2018
៣- ថ្ងៃទី៥ ខែធ្នូ ឆ្នាំ២០១៧	3- 5 December, 2017
៤- ថ្ងៃទី៩ ខែមករា ឆ្នាំ២០២០	4- 9 January, 2020
៥- ថ្ងៃទី៣១ ខែឧសភា ឆ្នាំ២០២៣	5- 31 May, 2028
៦- Yanmar Power Technology Co., Ltd. 1-32, Chayamachi, Kita-ku, Osaka-shi, Osaka, 5308311, Japan	6- Yanmar Power Technology Co., Ltd. 1-32, Chayamachi, Kita-ku, Osaka-shi, Osaka, 5308311, Japan
៧- កជ/គឧ/២០១៨/០០០៨៩	7- KH/ID/2018/00089
៨- ១៥-០៣	8- 15-03
៩- Japan	9- Japan
១០- ម៉ាស៊ីនគ្រប់គ្រងកសិកម្ម/AGRICULTURAL MANAGEMENT MACHINE	10- AGRICULTURAL MANAGEMENT MACHINE
១១- ម៉ាស៊ីន/TRACTOR	11- TRACTOR

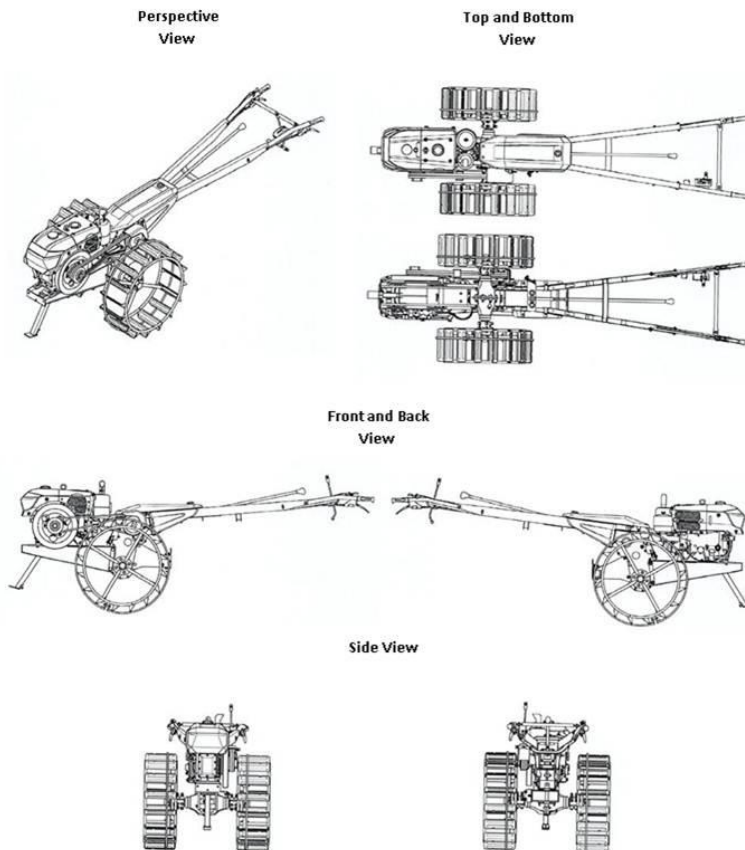

**២-គំនូរឧស្សាហកម្មដែលបានចុះបញ្ជី**

១- ថ្ងៃទី១០ ខែកក្កដា ឆ្នាំ២០១៨	1- 10 July, 2018
២- ថ្ងៃទី១០ ខែកក្កដា ឆ្នាំ២០១៨	2- 10 July, 2018
៣- ថ្ងៃទី១២ ខែមករា ឆ្នាំ២០១៨	3- 12 January, 2018
៤- ថ្ងៃទី៩ ខែមករា ឆ្នាំ២០២០	4- 9 January, 2020
៥- ថ្ងៃទី១០ ខែកក្កដា ឆ្នាំ២០២៣	5- 10 July, 2028
៦- HONDA MOTOR CO., LTD. 1-1, Minami-Aoyama 2-Chome, Minato-ku, Tokyo, 107-8556 Japan	6- HONDA MOTOR CO., LTD. 1-1, Minami-Aoyama 2-Chome, Minato-ku, Tokyo, 107-8556 Japan
៧- កជ/គឧ/២០១៨/០០០៩៩	7- KH/ID/2018/00099
៨- ១៥-០១	8- 15-01
៩- Japan	9- Japan
១០- ម៉ាស៊ីនចំហេះខាងក្នុង/An internal-combustion engine	10- An internal-combustion engine
១១- ម៉ាស៊ីន/Engine	11- Engine

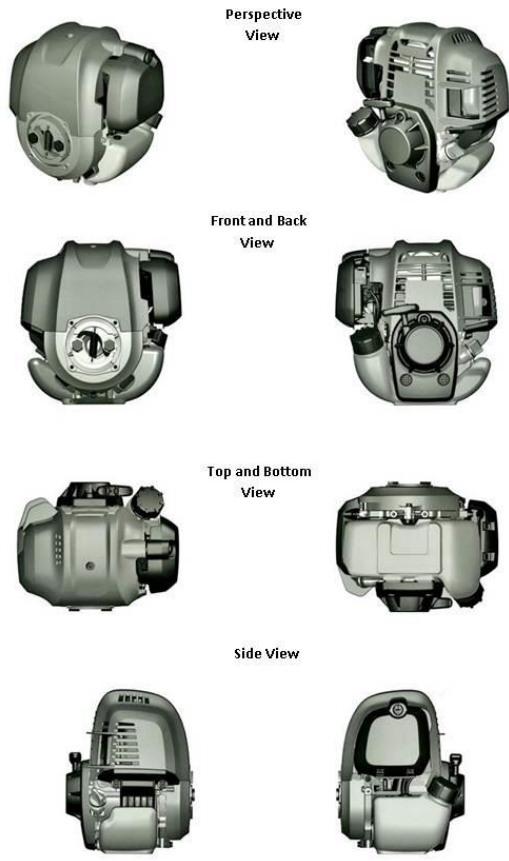

**២-គំនូរឧស្សាហកម្មដែលបានចុះបញ្ជី**

១- ថ្ងៃទី១០ ខែកក្កដា ឆ្នាំ២០១៨	1- 10 July, 2018
២- ថ្ងៃទី១០ ខែកក្កដា ឆ្នាំ២០១៨	2- 10 July, 2018
៣- ថ្ងៃទី១២ ខែមករា ឆ្នាំ២០១៨	3- 12 January, 2018
៤- ថ្ងៃទី៩ ខែមករា ឆ្នាំ២០២០	4- 9 January, 2020
៥- ថ្ងៃទី១០ ខែកក្កដា ឆ្នាំ២០២៣	5- 10 July, 2028
៦- HONDA MOTOR CO., LTD. 1-1, Minami-Aoyama 2-Chome, Minato-ku, Tokyo, 107-8556 Japan	6- HONDA MOTOR CO., LTD. 1-1, Minami-Aoyama 2-Chome, Minato-ku, Tokyo, 107-8556 Japan
៧- កជ/គខ/២០១៨/០០១០០	7- KH/ID/2018/00100
៨- ១៥-០១	8- 15-01
៩- Japan	9- Japan
១០- គម្របកំពូលសម្រាប់ម៉ាស៊ីនចំហេះខាងក្នុង/A top cover for an internal-combustion engine	10- A top cover for an internal-combustion engine
១១- ម៉ាស៊ីន/Engine	11- Engine

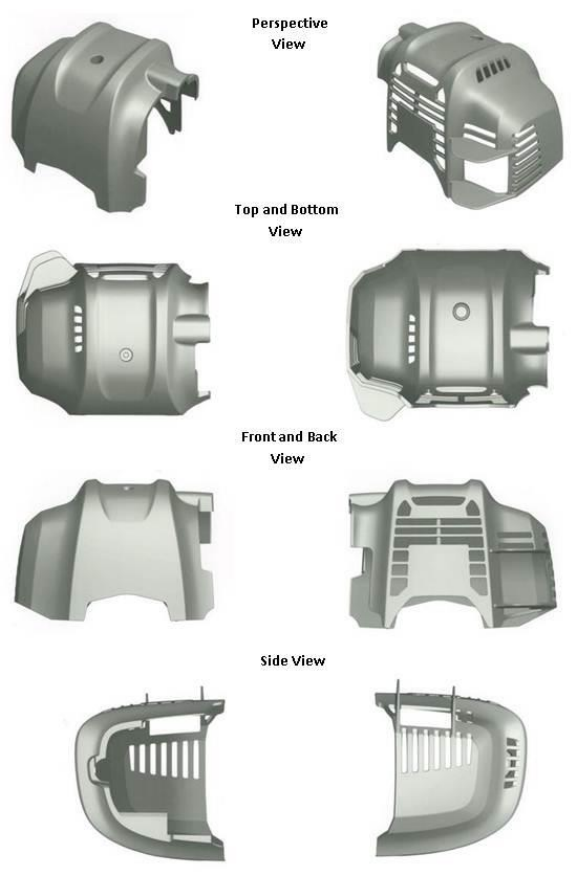

**២- គំនូរឧស្សាហកម្មដែលបានចុះបញ្ជី**

១- ថ្ងៃទី៥ ខែកញ្ញា ឆ្នាំ២០១៩	1- 5 September, 2019
២- ថ្ងៃទី៥ ខែកញ្ញា ឆ្នាំ២០១៩	2- 5 September, 2019
៣- No Priority Claimed	3- No Priority Claimed
៤- ថ្ងៃទី៩ ខែមីនា ឆ្នាំ២០២០	4- 9 March, 2020
៥- ថ្ងៃទី៥ ខែកញ្ញា ឆ្នាំ២០២៤	5- 5 September, 2024
៦- លោក ខន ចំរើន (Mr. KHORN CHAMROEUN) ភូមិព្រែកតាកូវ ឃុំព្រែកតាកូវ ស្រុកកណ្តាលសាច់ ខេត្តកណ្តាល Cambodia	6- លោក ខន ចំរើន (Mr. KHORN CHAMROEUN) ភូមិព្រែកតាកូវ ឃុំព្រែកតាកូវ ស្រុកកណ្តាលសាច់ ខេត្តកណ្តាល Cambodia
៧- កជ/គខ/២០១៩/០០១០៤	7- KH/ID/2019/00104
៨- ០៩-០១	8- 09-01
៩- No Priority Claimed	9- No Priority Claimed
១០- ដបសាប៊ូ	10- Soap Bottle
១១- សាប៊ូ	11- Soap

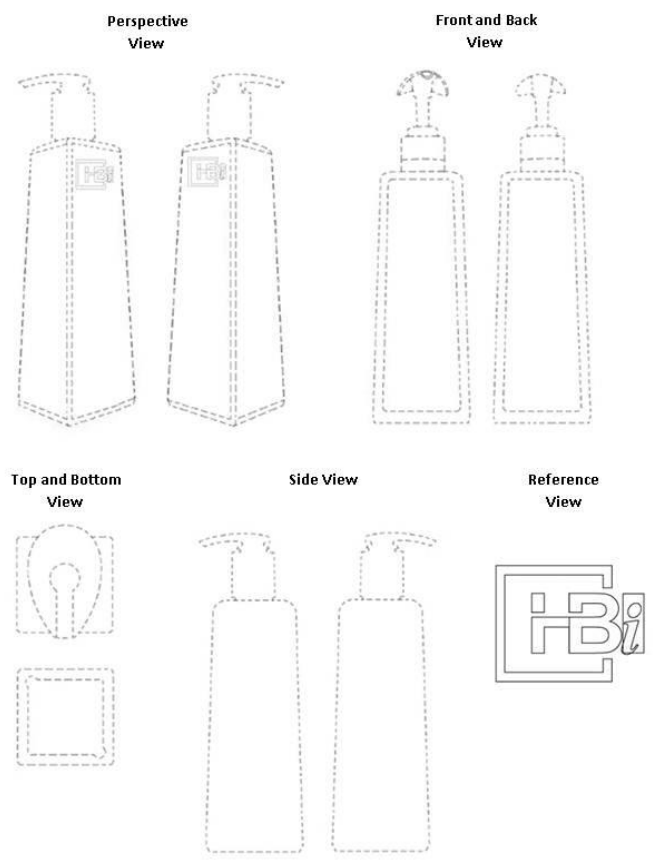



**២-គំនូរឧស្សាហកម្មដែលបានចុះបញ្ជី**

១- ថ្ងៃទី៥ ខែវិច្ឆិកា ឆ្នាំ២០១៩	1- 5 November, 2019
២- ថ្ងៃទី៥ ខែវិច្ឆិកា ឆ្នាំ២០១៩	2- 5 November, 2019
៣- No Priority Claimed	3- No Priority Claimed
៤- ថ្ងៃទី២៤ ខែធ្នូ ឆ្នាំ២០១៩	4- 24 December, 2019
៥- ថ្ងៃទី៥ ខែវិច្ឆិកា ឆ្នាំ២០២៤	5- 5 November, 2024
៦- ក្រុមហ៊ុន វីនស៊ុន (ខេមបូឌា) ខូ អិលធីឌី WINSUN (CAMBODIA) CO., LTD តំបន់សេដ្ឋកិច្ចពិសេសភ្នំពេញ សង្កាត់កន្ទោក សង្កាត់ភ្លើងឆេះរទេះ សង្កាត់បឹងធំ ខណ្ឌកំបូល រាជធានីភ្នំពេញ។ Cambodia	6- ក្រុមហ៊ុន វីនស៊ុន (ខេមបូឌា) ខូ អិលធីឌី WINSUN (CAMBODIA) CO., LTD តំបន់សេដ្ឋកិច្ចពិសេសភ្នំពេញ សង្កាត់កន្ទោក សង្កាត់ភ្លើងឆេះរទេះ សង្កាត់បឹងធំ ខណ្ឌកំបូល រាជធានីភ្នំពេញ។ Cambodia
៧- កជ/គខ/២០១៩/០០១២១	7- KH/ID/2019/00121
៨- ២៤-០៤	8- 24-04
៩- No Priority Claimed	9- No Priority Claimed
១០- សំឡីអនាម័យ	10- Sanitary napkin
១១- សំឡីអនាម័យ	11- Sanitary napkin

Perspective View



Reference View

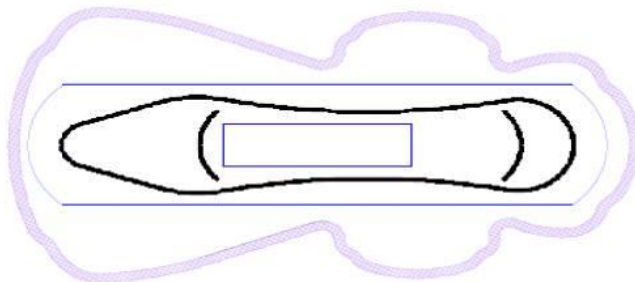

**២-គំនូរឧស្សាហកម្មដែលបានចុះបញ្ជី**

១- ថ្ងៃទី៥ ខែវិច្ឆិកា ឆ្នាំ២០១៩	1- 5 November, 2019
២- ថ្ងៃទី៥ ខែវិច្ឆិកា ឆ្នាំ២០១៩	2- 5 November, 2019
៣- No Priority Claimed	3- No Priority Claimed
៤- ថ្ងៃទី២៤ ខែធ្នូ ឆ្នាំ២០១៩	4- 24 December, 2019
៥- ថ្ងៃទី៥ ខែវិច្ឆិកា ឆ្នាំ២០២៤	5- 5 November, 2024
៦- ក្រុមហ៊ុន វិនស៊ុន (ខេមបូឌា) ខូ អិលធីឌី WINSUN (CAMBODIA) CO., LTD តំបន់សេដ្ឋកិច្ចពិសេសភ្នំពេញ សង្កាត់កន្ទោក សង្កាត់ភ្លើងឆេះរទេះ សង្កាត់បឹងធំ ខណ្ឌកំបូល រាជធានីភ្នំពេញ។ Cambodia	6- ក្រុមហ៊ុន វិនស៊ុន (ខេមបូឌា) ខូ អិលធីឌី WINSUN (CAMBODIA) CO., LTD តំបន់សេដ្ឋកិច្ចពិសេសភ្នំពេញ សង្កាត់កន្ទោក សង្កាត់ភ្លើងឆេះរទេះ សង្កាត់បឹងធំ ខណ្ឌកំបូល រាជធានីភ្នំពេញ។ Cambodia
៧- កជ/គខ/២០១៩/០០១២២	7- KH/ID/2019/00122
៨- ២៤-០៤	8- 24-04
៩- No Priority Claimed	9- No Priority Claimed
១០- សំឡីអនាម័យ	10- Sanitary napkin
១១- សំឡីអនាម័យ	11- Sanitary napkin

Perspective View



Reference View

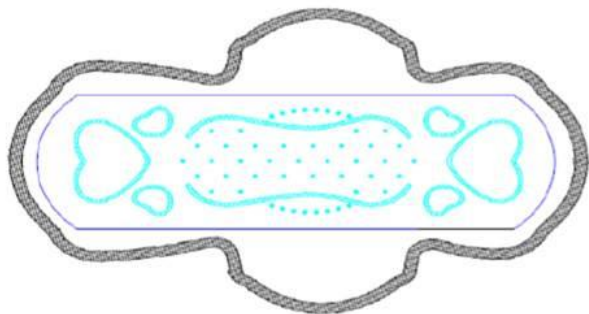

**២-គំនូរឧស្សាហកម្មដែលបានចុះបញ្ជី**

១- ថ្ងៃទី២ ខែតុលា ឆ្នាំ២០១៩	1- 2 October, 2019
២- ថ្ងៃទី២ ខែតុលា ឆ្នាំ២០១៩	2- 2 October, 2019
៣- No Priority Claimed	3- No Priority Claimed
៤- ថ្ងៃទី៧ ខែកុម្ភៈ ឆ្នាំ២០២០	4- 7 February, 2020
៥- ថ្ងៃទី២ ខែតុលា ឆ្នាំ២០២៤	5- 2 October, 2024
៦- តាំង ថែងអ៊ីវ ផ្ទះលេខ១៤ ផ្លូវ១១០១ ភូមិទំនប់ សង្កាត់ភ្នំពេញថ្មី ខណ្ឌសែនសុខ រាជធានីភ្នំពេញ Cambodia	6- តាំង ថែងអ៊ីវ ផ្ទះលេខ១៤ ផ្លូវ១១០១ ភូមិទំនប់ សង្កាត់ភ្នំពេញថ្មី ខណ្ឌសែនសុខ រាជធានីភ្នំពេញ Cambodia
៧- កជ/គខ/២០១៩/០០១១២	7- KH/ID/2019/00112
៨- ០៣-០៤	8- 03-04
៩- No Priority Claimed	9- No Priority Claimed
១០- កង្ហារ	10- Fan
១១- កង្ហារ	11- Fan



**២- គំនូរឧស្សាហកម្មដែលបានចុះបញ្ជី**

១- ថ្ងៃទី២១ ខែវិច្ឆិកា ឆ្នាំ២០១៩	1- 21 November, 2019
២- ថ្ងៃទី២១ ខែវិច្ឆិកា ឆ្នាំ២០១៩	2- 21 November, 2019
៣- No Priority Claimed	3- No Priority Claimed
៤- ថ្ងៃទី១០ ខែមករា ឆ្នាំ២០២០	4- 10 January, 2020
៥- ថ្ងៃទី២១ ខែវិច្ឆិកា ឆ្នាំ២០២៤	5- 21 November, 2024
៦- សម ទី៤	6- សម ទី៤
ផ្ទះលេខ: ៦៨៥ ផ្លូវ ១២៨ សង្កាត់ទឹកល្អក់ទី១ ខណ្ឌទួលគោក ក្រុងភ្នំពេញ ប្រទេសកម្ពុជា Cambodia	ផ្ទះលេខ: ៦៨៥ ផ្លូវ ១២៨ សង្កាត់ទឹកល្អក់ទី១ ខណ្ឌទួលគោក ក្រុងភ្នំពេញ ប្រទេសកម្ពុជា Cambodia
៧- កជ/គខ/២០១៩/០០១៣៤	7- KH/ID/2019/00134
៨- ០៩-០១	8- 09-01
៩- No Priority Claimed	9- No Priority Claimed
១០- ដបសាប៊ូដុំសន្លួន	10- Body Soap Bottle
១១- សាប៊ូដុំសន្លួន	11- Body Soap Bottle



**២- គំនូរឧស្សាហកម្មដែលបានចុះបញ្ជី**

១- ថ្ងៃទី១៦ ខែធ្នូ ឆ្នាំ២០១៩	1- 16 December, 2019
២- ថ្ងៃទី១៦ ខែធ្នូ ឆ្នាំ២០១៩	2- 16 December, 2019
៣- No Priority Claimed	3- No Priority Claimed
៤- ថ្ងៃទី៧ ខែកុម្ភៈ ឆ្នាំ២០២០	4- 7 February, 2020
៥- ថ្ងៃទី១៦ ខែធ្នូ ឆ្នាំ២០២៤	5- 16 December, 2024
៦- តាំង ថែងអ៊ុវ ផ្ទះលេខ ១៤ ផ្លូវ ១១០១ ភូមិទំនប់ សង្កាត់ភ្នំពេញថ្មី ខណ្ឌសែនសុខ ភ្នំពេញ។ Cambodia	6- តាំង ថែងអ៊ុវ ផ្ទះលេខ ១៤ ផ្លូវ ១១០១ ភូមិទំនប់ សង្កាត់ភ្នំពេញថ្មី ខណ្ឌសែនសុខ ភ្នំពេញ។ Cambodia
៧- កជ/គខ/២០១៩/០០១៤០	7- KH/ID/2019/00140
៨- ០៣-០៤	8- 03-04
៩- No Priority Claimed	9- No Priority Claimed
១០- កង្ហារ	10- Fan
១១- កង្ហារ	11- Fan

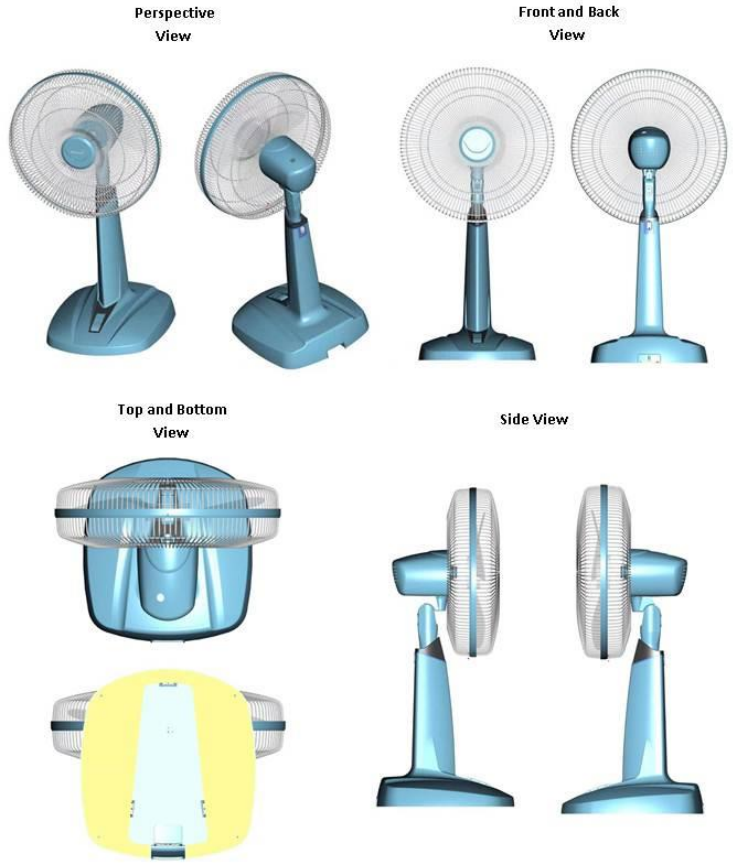

**២-គំនូរឧស្សាហកម្មដែលបានចុះបញ្ជី**

១- ថ្ងៃទី២៩ ខែវិច្ឆិកា ឆ្នាំ២០១៩	1- 29 November, 2019
២- ថ្ងៃទី២៩ ខែវិច្ឆិកា ឆ្នាំ២០១៩	2- 29 November, 2019
៣- No Priority Claimed	3- No Priority Claimed
៤- ថ្ងៃទី៩ ខែមីនា ឆ្នាំ២០២០	4- 9 March, 2020
៥- ថ្ងៃទី២៩ ខែវិច្ឆិកា ឆ្នាំ២០២៤	5- 29 November, 2024
៦- គីមសុខ មុនីនាថ ផ្ទះ២៣៨អី១ ផ្លូវ២១៧ ភូមិ៥ សង្កាត់អូឫស្សីទី២ ខណ្ឌ៧មករា ភ្នំពេញ។ Cambodia	6- គីមសុខ មុនីនាថ ផ្ទះ២៣៨អី១ ផ្លូវ២១៧ ភូមិ៥ សង្កាត់អូឫស្សីទី២ ខណ្ឌ៧មករា ភ្នំពេញ។ Cambodia
៧- កជ/គខ/២០១៩/០០១៣៩	7- KH/ID/2019/00139
៨- ០៩-០១	8- 09-01
៩- No Priority Claimed	9- No Priority Claimed
១០- ជបសាប៊ូ	10- Soap Bottle
១១- ជបសាប៊ូ	11- Soap Bottle



**២- គំនូរឧស្សាហកម្មដែលបានចុះបញ្ជី**

១- ថ្ងៃទី១៩ ខែវិច្ឆិកា ឆ្នាំ២០១៩	1- 19 November, 2019
២- ថ្ងៃទី១៩ ខែវិច្ឆិកា ឆ្នាំ២០១៩	2- 19 November, 2019
៣- No Priority Claimed	3- No Priority Claimed
៤- ថ្ងៃទី១៤ ខែកុម្ភៈ ឆ្នាំ២០២០	4- 14 February, 2020
៥- ថ្ងៃទី១៩ ខែវិច្ឆិកា ឆ្នាំ២០២៤	5- 19 November, 2024
៦- Thai Beverage Recycle Co., Ltd. 333 Lao Peng Nguan Tower 19th Floor Vibhavadee-Rangsit Road, Kwaeng Chomphon, Khet Chatuchak, Bangkok, 10900 Thailand. Thailand	6- Thai Beverage Recycle Co., Ltd. 333 Lao Peng Nguan Tower 19th Floor Vibhavadee-Rangsit Road, Kwaeng Chomphon, Khet Chatuchak, Bangkok, 10900 Thailand. Thailand
៧- កជ/គខ/២០១៩/០០១៣៣	7- KH/ID/2019/00133
៨- ០៩-០១	8- 09-01
៩- No Priority Claimed	9- No Priority Claimed
១០- ដប ( Bottle )	10- Bottle
១១- ដបសម្រាប់ប្រើផ្ទុកទឹក ( A Bottle for use as a container )	11- A Bottle for use as a container

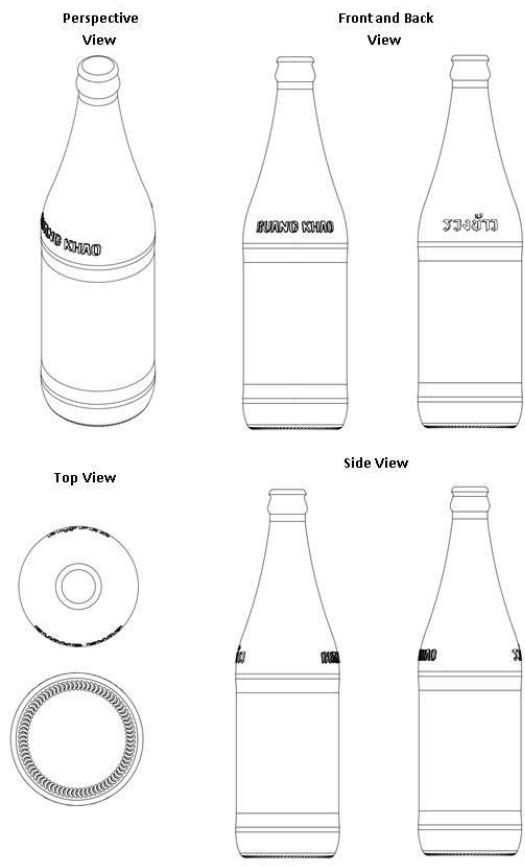

**២-គំនូរឧស្សាហកម្មដែលបានចុះបញ្ជី**

១- ថ្ងៃទី១៣ ខែកក្កដា ឆ្នាំ២០១៨	1- 13 July, 2018
២- ថ្ងៃទី១៣ ខែកក្កដា ឆ្នាំ២០១៨	2- 13 July, 2018
៣- ថ្ងៃទី១៨ ខែមករា ឆ្នាំ២០១៨	3- 18 January, 2018
៤- ថ្ងៃទី៩ ខែមីនា ឆ្នាំ២០២០	4- 9 March, 2020
៥- ថ្ងៃទី១៣ ខែកក្កដា ឆ្នាំ២០២៣	5- 13 July, 2028
៦- HONDA MOTOR CO., LTD. 1-1, Minami-Aoyama 2-Chome, Minato-ku, Tokyo, 107-8556 Japan	6- HONDA MOTOR CO., LTD. 1-1, Minami-Aoyama 2-Chome, Minato-ku, Tokyo, 107-8556 Japan
៧- កជ/គខ/២០១៨/០០១០១	7- KH/ID/2018/00101
៨- ១២-១១	8- 12-11
៩- Japan	9- Japan
១០- ម៉ូតូ/A motorcycle	10- A motorcycle
១១- ម៉ូតូ/MOTORCYCLE	11- MOTORCYCLE

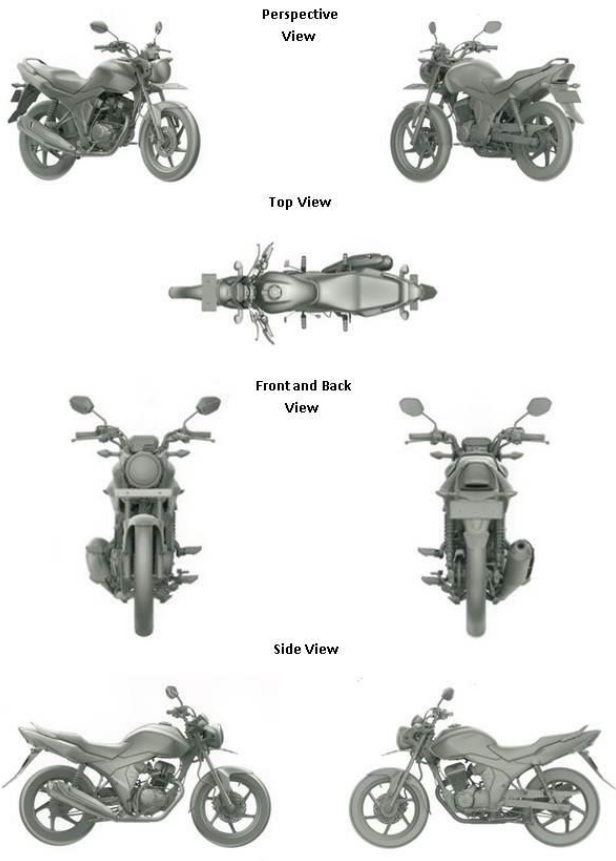



**២-គំនូរឧស្សាហកម្មដែលបានចុះបញ្ជី**

១- ថ្ងៃទី១៣ ខែកក្កដា ឆ្នាំ២០១៨	1- 13 July, 2018
២- ថ្ងៃទី១៣ ខែកក្កដា ឆ្នាំ២០១៨	2- 13 July, 2018
៣- ថ្ងៃទី១៨ ខែមករា ឆ្នាំ២០១៨	3- 18 January, 2018
៤- ថ្ងៃទី៩ ខែមីនា ឆ្នាំ២០២០	4- 9 March, 2020
៥- ថ្ងៃទី១៣ ខែកក្កដា ឆ្នាំ២០២៣	5- 13 July, 2028
៦- HONDA MOTOR CO., LTD. 1-1, Minami-Aoyama 2-Chome, Minato-ku, Tokyo, 107-8556 Japan	6- HONDA MOTOR CO., LTD. 1-1, Minami-Aoyama 2-Chome, Minato-ku, Tokyo, 107-8556 Japan
៧- កដ/គខ/២០១៨/០០១០២	7- KH/ID/2018/00102
៨- ១២-១១	8- 12-11
៩- Japan	9- Japan
១០- គម្របចំហៀងសម្រាប់ម៉ូតូ/A side cover for a motorcycle	10- A side cover for a motorcycle
១១- ម៉ូតូ/MOTORCYCLE	11- MOTORCYCLE

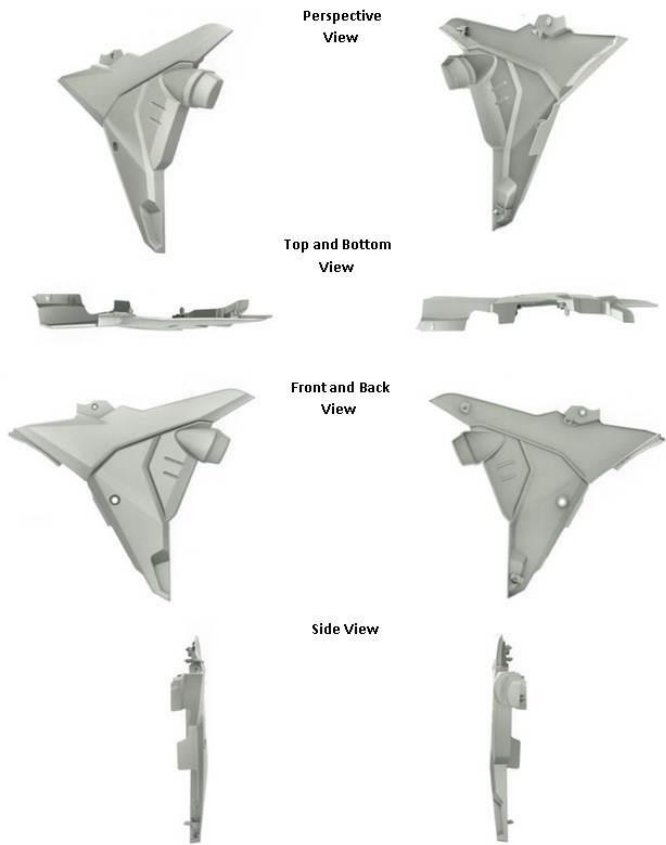

**២-គំនូរឧស្សាហកម្មដែលបានចុះបញ្ជី**

១- ថ្ងៃទី១៣ ខែកក្កដា ឆ្នាំ២០១៨	1- 13 July, 2018
២- ថ្ងៃទី១៣ ខែកក្កដា ឆ្នាំ២០១៨	2- 13 July, 2018
៣- ថ្ងៃទី១៨ ខែមករា ឆ្នាំ២០១៨	3- 18 January, 2018
៤- ថ្ងៃទី៩ ខែមីនា ឆ្នាំ២០២០	4- 9 March, 2020
៥- ថ្ងៃទី១៣ ខែកក្កដា ឆ្នាំ២០២៣	5- 13 July, 2028
៦- HONDA MOTOR CO., LTD. 1-1, Minami-Aoyama 2-Chome, Minato-ku, Tokyo, 107-8556 Japan	6- HONDA MOTOR CO., LTD. 1-1, Minami-Aoyama 2-Chome, Minato-ku, Tokyo, 107-8556 Japan
៧- កជ/គខ/២០១៨/០០១០៣	7- KH/ID/2018/00103
៨- ១២-១១	8- 12-11
៩- Japan	9- Japan
១០- ម៉ូតូ/A motor scooter	10- A motor scooter
១១- ម៉ូតូ/A motor scooter	11- A motor scooter

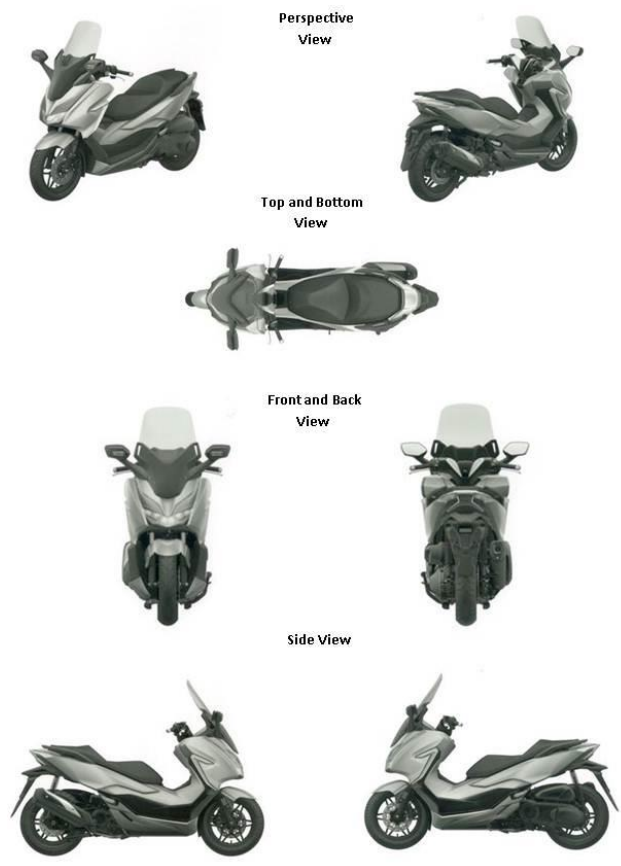

**២-គំនូរឧស្សាហកម្មដែលបានចុះបញ្ជី**

១- ថ្ងៃទី១៣ ខែកក្កដា ឆ្នាំ២០១៨	1- 13 July, 2018
២- ថ្ងៃទី១៣ ខែកក្កដា ឆ្នាំ២០១៨	2- 13 July, 2018
៣- ថ្ងៃទី១៨ ខែមករា ឆ្នាំ២០១៨	3- 18 January, 2018
៤- ថ្ងៃទី៩ ខែមីនា ឆ្នាំ២០២០	4- 9 March, 2020
៥- ថ្ងៃទី១៣ ខែកក្កដា ឆ្នាំ២០២៣	5- 13 July, 2028
៦- HONDA MOTOR CO., LTD. 1-1, Minami-Aoyama 2-Chome, Minato-ku, Tokyo, 107-8556 Japan	6- HONDA MOTOR CO., LTD. 1-1, Minami-Aoyama 2-Chome, Minato-ku, Tokyo, 107-8556 Japan
៧- កជ/គខ/២០១៨/០០១០៤	7- KH/ID/2018/00104
៨- ១២-១១	8- 12-11
៩- Japan	9- Japan
១០- ផ្នែកខាងមុខសម្រាប់ម៉ូតូ/A front side cowl for a motor scooter	10- A front side cowl for a motor scooter
១១- ម៉ូតូ/A motor scooter	11- A motor scooter

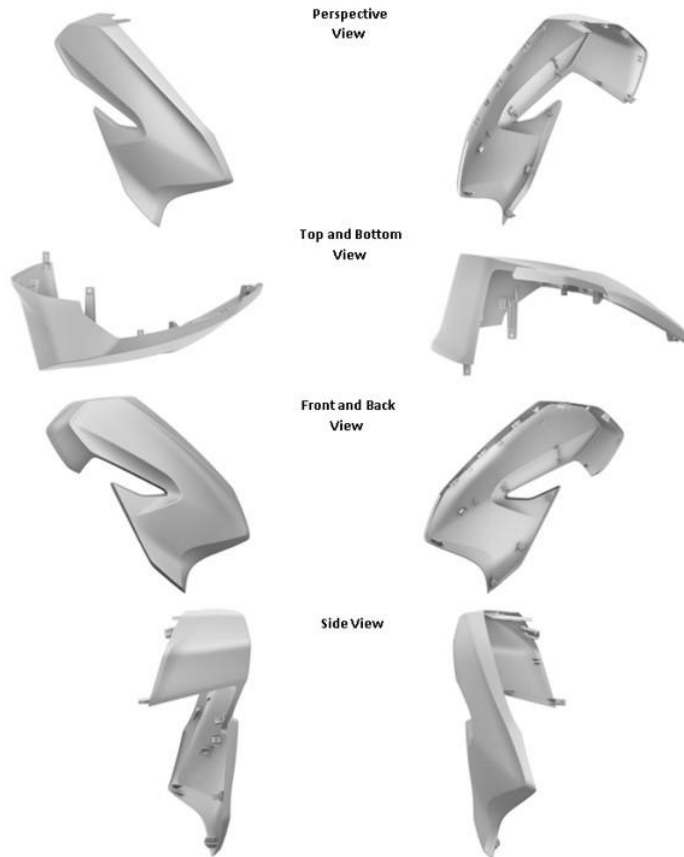

**២- គំនូរឧស្សាហកម្មដែលបានចុះបញ្ជី**

១- ថ្ងៃទី១៣ ខែកក្កដា ឆ្នាំ២០១៨	1- 13 July, 2018
២- ថ្ងៃទី១៣ ខែកក្កដា ឆ្នាំ២០១៨	2- 13 July, 2018
៣- ថ្ងៃទី១៨ ខែមករា ឆ្នាំ២០១៨	3- 18 January, 2018
៤- ថ្ងៃទី៩ ខែមីនា ឆ្នាំ២០២០	4- 9 March, 2020
៥- ថ្ងៃទី១៣ ខែកក្កដា ឆ្នាំ២០២៣	5- 13 July, 2028
៦- HONDA MOTOR CO., LTD. 1-1, Minami-Aoyama 2-Chome, Minato-ku, Tokyo, 107-8556 Japan	6- HONDA MOTOR CO., LTD. 1-1, Minami-Aoyama 2-Chome, Minato-ku, Tokyo, 107-8556 Japan
៧- កជ/គខ/២០១៨/០០១០៥	7- KH/ID/2018/00105
៨- ១២-១១	8- 12-11
៩- Japan	9- Japan
១០- ចង្កៀងបន្សំខាងមុខសម្រាប់ម៉ូតូស្កូតឺ/A front combination lamp for a motor scooter	10- A front combination lamp for a motor scooter
១១- ម៉ូតូ/A motor scooter	11- A motor scooter



**២-គំនូរឧស្សាហកម្មដែលបានចុះបញ្ជី**

១- ថ្ងៃទី១៣ ខែកក្កដា ឆ្នាំ២០១៨	1- 13 July, 2018
២- ថ្ងៃទី១៣ ខែកក្កដា ឆ្នាំ២០១៨	2- 13 July, 2018
៣- ថ្ងៃទី១៨ ខែមករា ឆ្នាំ២០១៨	3- 18 January, 2018
៤- ថ្ងៃទី៩ ខែមីនា ឆ្នាំ២០២០	4- 9 March, 2020
៥- ថ្ងៃទី១៣ ខែកក្កដា ឆ្នាំ២០២៣	5- 13 July, 2028
៦- HONDA MOTOR CO., LTD. 1-1, Minami-Aoyama 2-Chome, Minato-ku, Tokyo, 107-8556 Japan	6- HONDA MOTOR CO., LTD. 1-1, Minami-Aoyama 2-Chome, Minato-ku, Tokyo, 107-8556 Japan
៧- កជ/គខ/២០១៨/០០១០៦	7- KH/ID/2018/00106
៨- ១២-១១	8- 12-11
៩- Japan	9- Japan
១០- ចង្កៀងបន្សំខាងក្រោយសម្រាប់ម៉ូតូ/A rear combination lamp for a motor scooter	10- A rear combination lamp for a motor scooter
១១- ម៉ូតូ/A motor scooter	11- A motor scooter

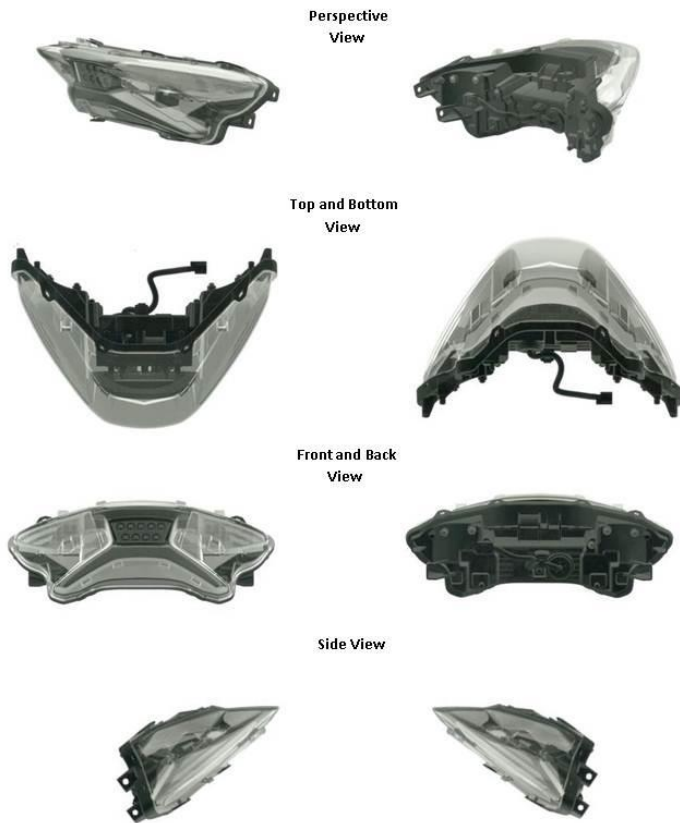

**២- គំនូរឧស្សាហកម្មដែលបានចុះបញ្ជី**

១- ថ្ងៃទី៤ ខែមីនា ឆ្នាំ២០១៦	1- 4 March, 2016
២- ថ្ងៃទី៤ ខែមីនា ឆ្នាំ២០១៦	2- 4 March, 2016
៣- ថ្ងៃទី៤ ខែកញ្ញា ឆ្នាំ២០១៥	3- 4 September, 2015
៤- ថ្ងៃទី២០ ខែមីនា ឆ្នាំ២០២០	4- 20 March, 2020
៥- ថ្ងៃទី៤ ខែមីនា ឆ្នាំ២០២១	5- 4 March, 2026
៦- Combi Corporation 2-6-7 Motoaskusa, Taito-ku, Tokyo Japan	6- Combi Corporation 2-6-7 Motoaskusa, Taito-ku, Tokyo Japan
៧- កជ/គខ/២០១៦/០០០១៧	7- KH/ID/2016/00017
៨- ០៣-៩៩	8- 03-99
៩- Japan	9- Japan
១០- ឧបករណ៍ស្តាយកូនដៃត/Baby Carrier	10- Baby Carrier
១១- ឧបករណ៍ស្តាយកូនដៃត/Baby Carrier	11- Baby Carrier



**២-គំនូរឧស្សាហកម្មដែលបានចុះបញ្ជី**

១- ថ្ងៃទី២ ខែសីហា ឆ្នាំ២០១៨	1- 2 August, 2018
២- ថ្ងៃទី២ ខែសីហា ឆ្នាំ២០១៨	2- 2 August, 2018
៣- ថ្ងៃទី៧ ខែកុម្ភៈ ឆ្នាំ២០១៨	3- 7 February, 2018
៤- ថ្ងៃទី២០ ខែមីនា ឆ្នាំ២០២០	4- 20 March, 2020
៥- ថ្ងៃទី២ ខែសីហា ឆ្នាំ២០២៣	5- 2 August, 2028
៦- HONDA MOTOR CO., LTD 1-1, Minami-Aoyama 2-chome, Minato-ku, Tokyo, 107-8556, Japan	6- HONDA MOTOR CO., LTD 1-1, Minami-Aoyama 2-chome, Minato-ku, Tokyo, 107-8556, Japan
៧- កជ/គខ/២០១៨/០០១១០	7- KH/ID/2018/00110
៨- ១២-១១	8- 12-11
៩- Japan	9- Japan
១០- ម៉ូតូ/Motor Scooter	10- Motor Scooter
១១- ម៉ូតូ/Motor Scooter	11- Motor Scooter

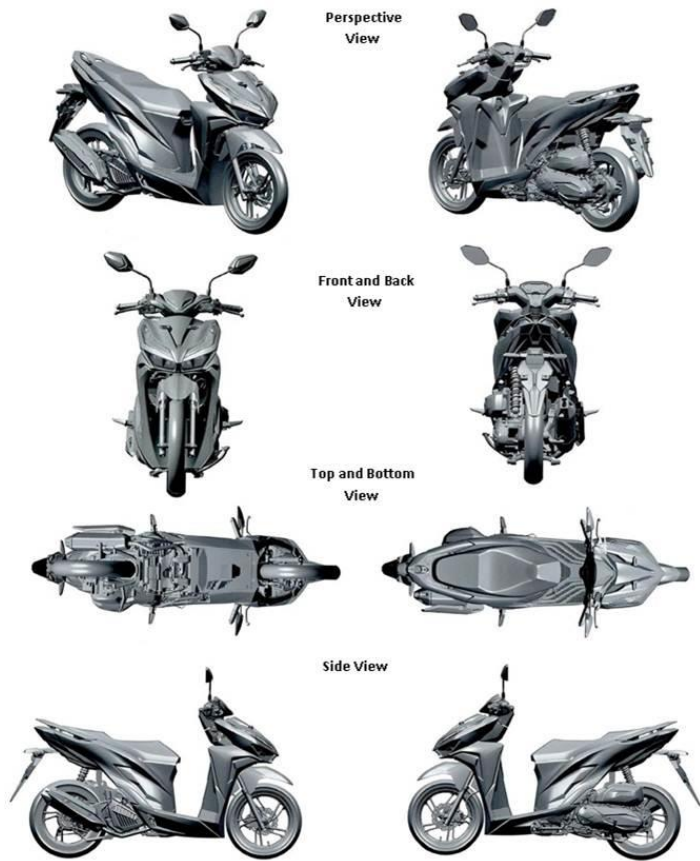

**២-គំនូរឧស្សាហកម្មដែលបានចុះបញ្ជី**

១- ថ្ងៃទី២ ខែសីហា ឆ្នាំ២០១៨	1- 2 August, 2018
២- ថ្ងៃទី២ ខែសីហា ឆ្នាំ២០១៨	2- 2 August, 2018
៣- ថ្ងៃទី៧ ខែកុម្ភៈ ឆ្នាំ២០១៨	3- 7 February, 2018
៤- ថ្ងៃទី២០ ខែមីនា ឆ្នាំ២០២០	4- 20 March, 2020
៥- ថ្ងៃទី២ ខែសីហា ឆ្នាំ២០២៣	5- 2 August, 2028
៦- HONDA MOTOR CO., LTD 1-1, Minami-Aoyama 2-chome, Minato-ku, Tokyo, 107-8556, Japan	6- HONDA MOTOR CO., LTD 1-1, Minami-Aoyama 2-chome, Minato-ku, Tokyo, 107-8556, Japan
៧- កជ/គខ/២០១៨/០០១១១	7- KH/ID/2018/00111
៨- ១២-១១	8- 12-11
៩- Japan	9- Japan
១០- គម្របផ្នែកខាងមុខម៉ូតូ/Front Cover for Motor Scooter	10- Front Cover for Motor Scooter
១១- ម៉ូតូ/Motor Scooter	11- Motor Scooter

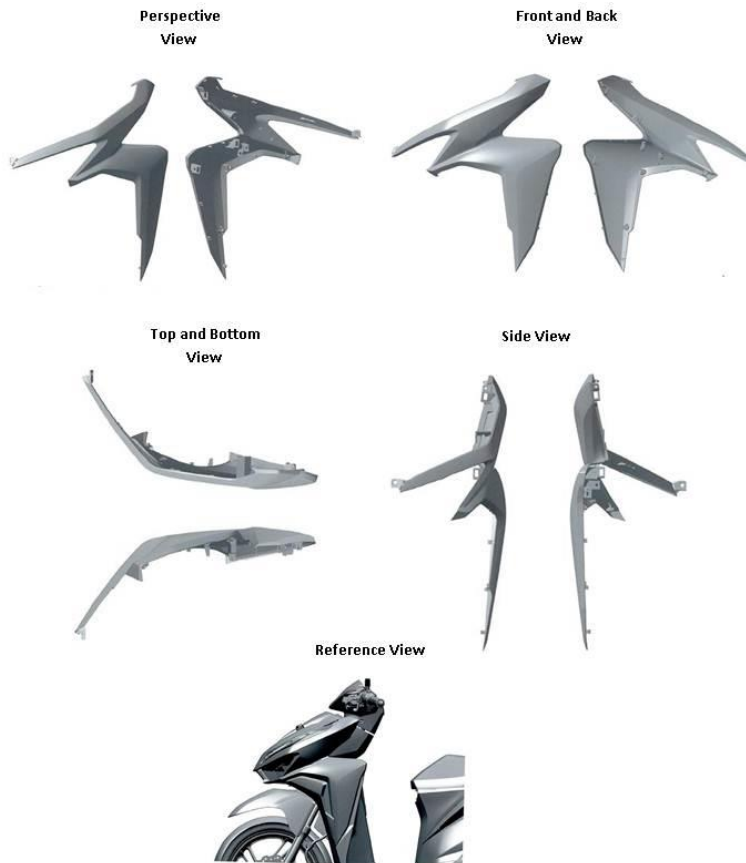



**២- គំនូរឧស្សាហកម្មដែលបានចុះបញ្ជី**

១- ថ្ងៃទី១០ ខែសីហា ឆ្នាំ២០១៨	1- 10 August, 2018
២- ថ្ងៃទី១០ ខែសីហា ឆ្នាំ២០១៨	2- 10 August, 2018
៣- ថ្ងៃទី១៦ ខែកុម្ភៈ ឆ្នាំ២០១៨	3- 16 February, 2018
៤- ថ្ងៃទី១៩ ខែមីនា ឆ្នាំ២០២០	4- 19 March, 2020
៥- ថ្ងៃទី១០ ខែសីហា ឆ្នាំ២០២៣	5- 10 August, 2028
៦- HONDA MOTOR CO., LTD. 1-1, Minami-Aoyama 2-chome, Minato-ku, Tokyo, 107-8556, Japan	6- HONDA MOTOR CO., LTD. 1-1, Minami-Aoyama 2-chome, Minato-ku, Tokyo, 107-8556, Japan
៧- កជ/គខ/២០១៨/០០១១២	7- KH/ID/2018/00112
៨- ១២-១១	8- 12-11
៩- Japan	9- Japan
១០- ម៉ូតូ/Motorcycle	10- Motorcycle
១១- ម៉ូតូ/Motorcycle	11- Motorcycle

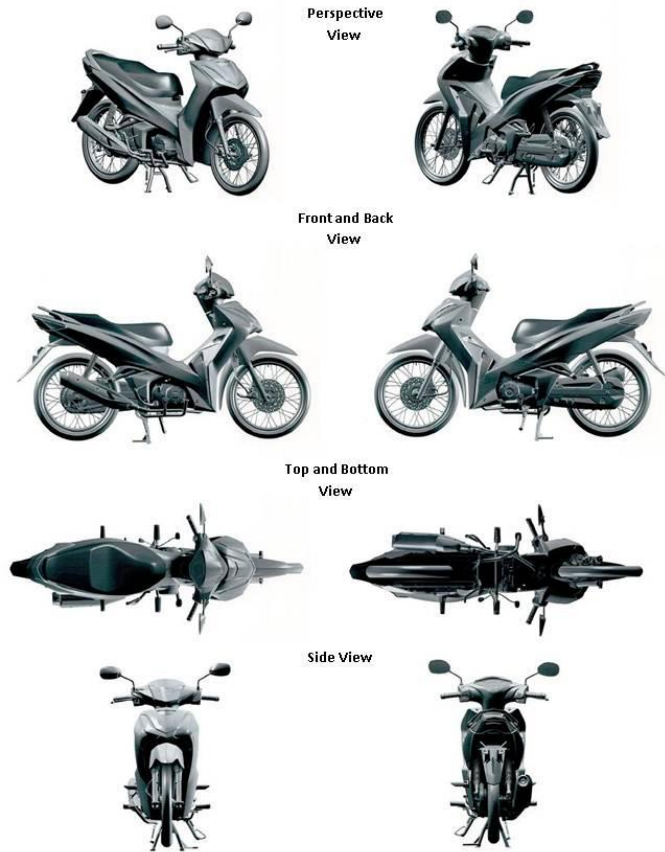

**២-គំនូរឧស្សាហកម្មដែលបានចុះបញ្ជី**

១- ថ្ងៃទី១០ ខែសីហា ឆ្នាំ២០១៨	1- 10 August, 2018
២- ថ្ងៃទី១០ ខែសីហា ឆ្នាំ២០១៨	2- 10 August, 2018
៣- ថ្ងៃទី១៦ ខែកុម្ភៈ ឆ្នាំ២០១៨	3- 16 February, 2018
៤- ថ្ងៃទី១៥ ខែមេសា ឆ្នាំ២០២០	4- 15 April, 2020
៥- ថ្ងៃទី១០ ខែសីហា ឆ្នាំ២០២៣	5- 10 August, 2028
៦- HONDA MOTOR CO., LTD. 1-1, Minami-Aoyama 2-chome, Minato-ku, Tokyo, 107-8556 Japan	6- HONDA MOTOR CO., LTD. 1-1, Minami-Aoyama 2-chome, Minato-ku, Tokyo, 107-8556 Japan
៧- កជ/គខ/២០១៨/០០១១៣	7- KH/ID/2018/00113
៨- ១២-១១	8- 12-11
៩- Japan	9- Japan
១០- គម្របផ្នែកខាងមុខម៉ូតូ/Front Top Cover for Motorcycle	10- Front Top Cover for Motorcycle
១១- ម៉ូតូ/Motorcycle	11- Motorcycle

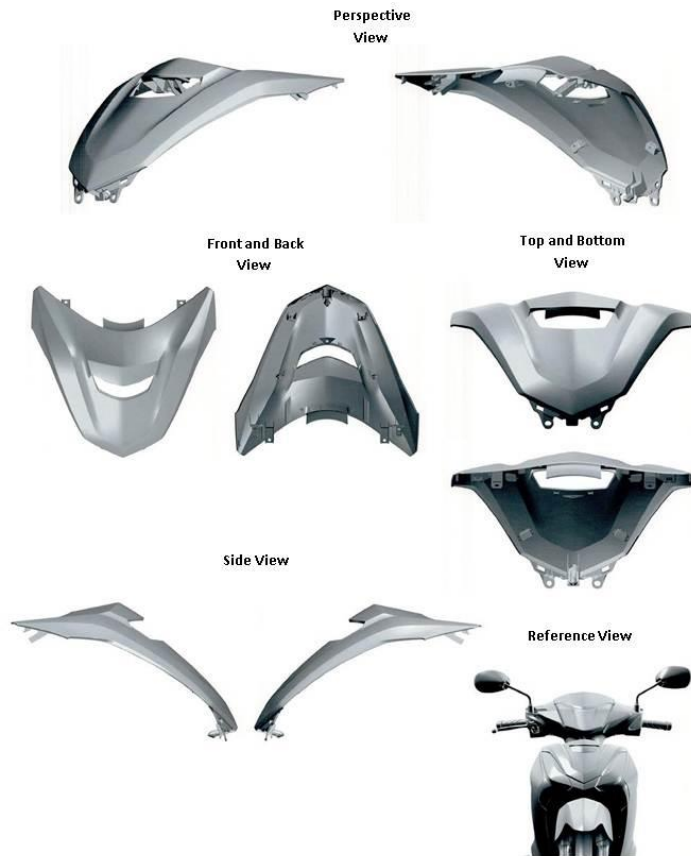

**២- គំនូរឧស្សាហកម្មដែលបានចុះបញ្ជី**

១- ថ្ងៃទី២៧ ខែសីហា ឆ្នាំ២០១៨	1- 27 August, 2018
២- ថ្ងៃទី២៧ ខែសីហា ឆ្នាំ២០១៨	2- 27 August, 2018
៣- ថ្ងៃទី២ ខែមីនា ឆ្នាំ២០១៨	3- 2 March, 2018
៤- ថ្ងៃទី១៥ ខែមេសា ឆ្នាំ២០២០	4- 15 April, 2020
៥- ថ្ងៃទី២៧ ខែសីហា ឆ្នាំ២០២៣	5- 27 August, 2023
៦- VINFAST TRANDING AND PRODUCTION LIMITED LIABILITY COMPANY Dinh Vu - Cat Hai Economic Zone, Cat Hai Island, Cat Hai Town, Cat Hai District, Hai Phong City, Vietnam Viet Nam	6- VINFAST TRANDING AND PRODUCTION LIMITED LIABILITY COMPANY Dinh Vu - Cat Hai Economic Zone, Cat Hai Island, Cat Hai Town, Cat Hai District, Hai Phong City, Vietnam Viet Nam
៧- កដ/គខ/២០១៨/០០១១៦	7- KH/ID/2018/00116
៨- ១២-០៨	8- 12-08
៩- Viet Nam	9- Viet Nam
១០- រថយន្ត/AUTOMOBILE	10- AUTOMOBILE
១១- រថយន្ត/AUTOMOBILE	11- AUTOMOBILE

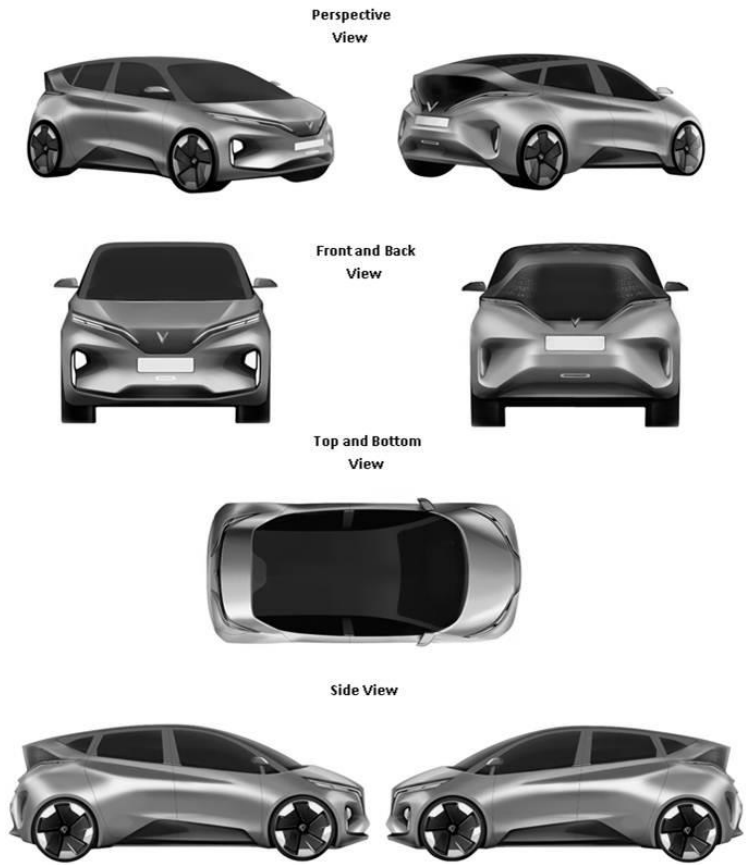

**២-គំនូរឧស្សាហកម្មដែលបានចុះបញ្ជី**

១- ថ្ងៃទី២៧ ខែសីហា ឆ្នាំ២០១៨	1- 27 August, 2018
២- ថ្ងៃទី២៧ ខែសីហា ឆ្នាំ២០១៨	2- 27 August, 2018
៣- ថ្ងៃទី២ ខែមីនា ឆ្នាំ២០១៨	3- 2 March, 2018
៤- ថ្ងៃទី១៥ ខែមេសា ឆ្នាំ២០២០	4- 15 April, 2020
៥- ថ្ងៃទី២៧ ខែសីហា ឆ្នាំ២០២៣	5- 27 August, 2023
៦- VINFAST TRANDING AND PRODUCTION LIMITED LIABILITY COMPANY	6- VINFAST TRANDING AND PRODUCTION LIMITED LIABILITY COMPANY
Dinh Vu - Cat Hai Economic Zone, Cat Hai Island, Cat Hai Town, Cat Hai District, Hai Phong City, Vietnam Viet Nam	Dinh Vu - Cat Hai Economic Zone, Cat Hai Island, Cat Hai Town, Cat Hai District, Hai Phong City, Vietnam Viet Nam
៧- កដ/គខ/២០១៨/០០១១៧	7- KH/ID/2018/00117
៨- ១២-០៨	8- 12-08
៩- Viet Nam	9- Viet Nam
១០- រថយន្ត/AUTOMOBILE	10- AUTOMOBILE
១១- រថយន្ត/AUTOMOBILE	11- AUTOMOBILE

Perspective View

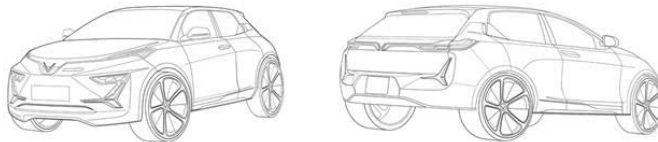

Front and Back View



Top and Bottom View

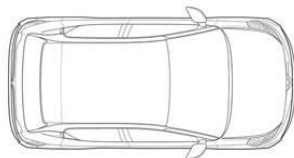

Side View

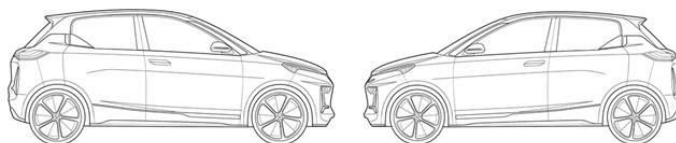

**២-គំនូរឧស្សាហកម្មដែលបានចុះបញ្ជី**

១- ថ្ងៃទី១៣ ខែកញ្ញា ឆ្នាំ២០១៨	1- 13 September, 2018
២- ថ្ងៃទី១៣ ខែកញ្ញា ឆ្នាំ២០១៨	2- 13 September, 2018
៣- ថ្ងៃទី២១ ខែមីនា ឆ្នាំ២០១៨	3- 21 March, 2018
៤- ថ្ងៃទី១៥ ខែមេសា ឆ្នាំ២០២០	4- 15 April, 2020
៥- ថ្ងៃទី១៣ ខែកញ្ញា ឆ្នាំ២០២៣	5- 13 September, 2028
៦- SUZUKI MOTOR CORPORATION. 300 Takatsuka-cho, Minami-ku, Hamamatsu-shi, Shizuoka-Pref., Japan Japan	6- SUZUKI MOTOR CORPORATION. 300 Takatsuka-cho, Minami-ku, Hamamatsu-shi, Shizuoka-Pref., Japan Japan
៧- កជ/គខ/២០១៨/០០១២១	7- KH/ID/2018/00121
៨- ១២-១១	8- 12-11
៩- Japan	9- Japan
១០- ម៉ូតូ/MOTOR SCOOTER	10- MOTOR SCOOTER
១១- ម៉ូតូ/A motor scooter	11- A motor scooter

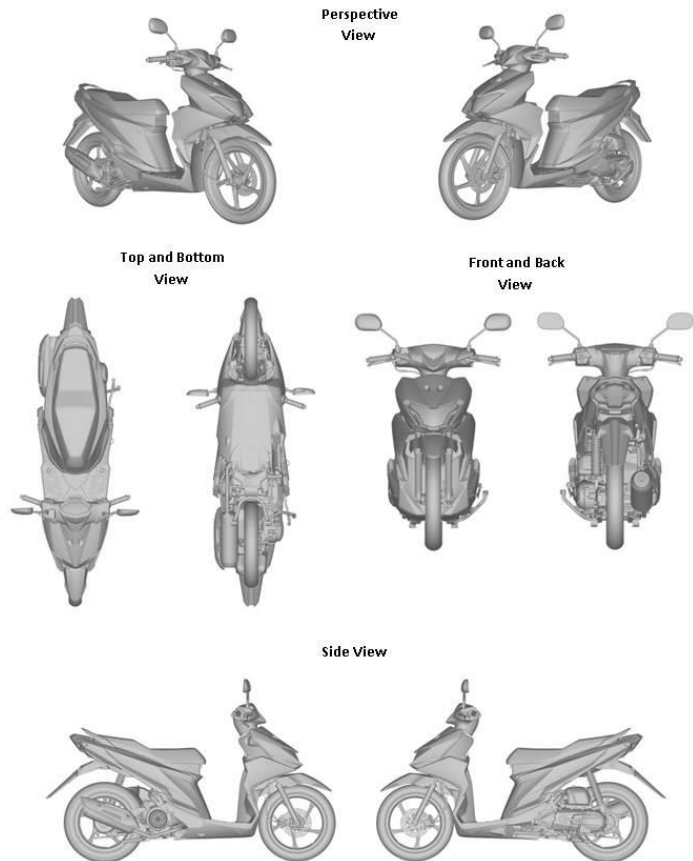

**២-គំនូរឧស្សាហកម្មដែលបានចុះបញ្ជី**

១- ថ្ងៃទី២០ ខែកញ្ញា ឆ្នាំ២០១៨	1- 20 September, 2018
២- ថ្ងៃទី២០ ខែកញ្ញា ឆ្នាំ២០១៨	2- 20 September, 2018
៣- ថ្ងៃទី២០ ខែមីនា ឆ្នាំ២០១៨	3- 20 March, 2018
៤- ថ្ងៃទី១៥ ខែមេសា ឆ្នាំ២០២០	4- 15 April, 2020
៥- ថ្ងៃទី២០ ខែកញ្ញា ឆ្នាំ២០២៣	5- 20 September, 2023
៦- Spectrum Brands, Inc. 3001 Deming Way Middleton, WISCONSIN 53562, United States of America United States of America	6- Spectrum Brands, Inc. 3001 Deming Way Middleton, WISCONSIN 53562, United States of America United States of America
៧- កជ/គខ/២០១៨/០០១២៣	7- KH/ID/2018/00123
៨- ៣០-៩៩	8- 30-99
៩- United States of America	9- United States of America
១០- ឧបករណ៍សម្រាប់សម្អិតសម្អាងសត្វ/Grooming Tool For Animal	10- Grooming Tool For Animal
១១- ឧបករណ៍សម្រាប់សម្អិតសម្អាងសត្វ/Grooming Tool For Animal	11- Grooming Tool For Animal

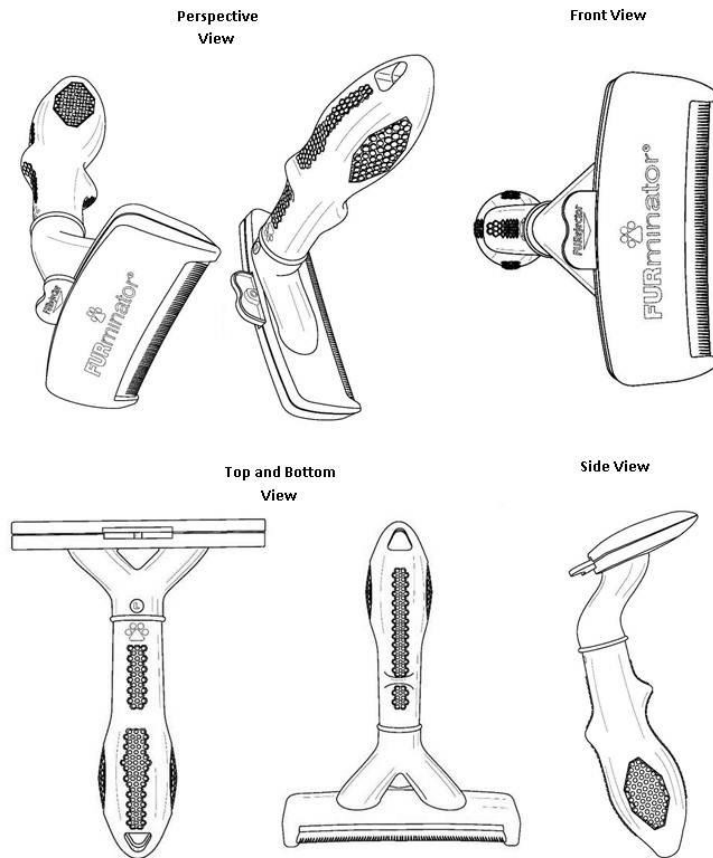

**២-គំនូរឧស្សាហកម្មដែលបានចុះបញ្ជី**

១- ថ្ងៃទី២៧ ខែកញ្ញា ឆ្នាំ២០១៨	1- 27 September, 2018
២- ថ្ងៃទី២៧ ខែកញ្ញា ឆ្នាំ២០១៨	2- 27 September, 2018
៣- ថ្ងៃទី៣០ ខែមីនា ឆ្នាំ២០១៨	3- 30 March, 2018
៤- ថ្ងៃទី១៥ ខែមេសា ឆ្នាំ២០២០	4- 15 April, 2020
៥- ថ្ងៃទី២៧ ខែកញ្ញា ឆ្នាំ២០២៣	5- 27 September, 2028
៦- HONDA MOTOR CO., LTD. 1-1, Minami-Aoyama 2-chome, Minato-ku, Tokyo, 107-8556, Japan	6- HONDA MOTOR CO., LTD. 1-1, Minami-Aoyama 2-chome, Minato-ku, Tokyo, 107-8556, Japan
៧- កជ/គខ/២០១៨/០០១២៤	7- KH/ID/2018/00124
៨- ១២-១១	8- 12-11
៩- Japan	9- Japan
១០- ម៉ូតូ/Motorcycle	10- Motorcycle
១១- ម៉ូតូ/Motorcycle	11- Motorcycle

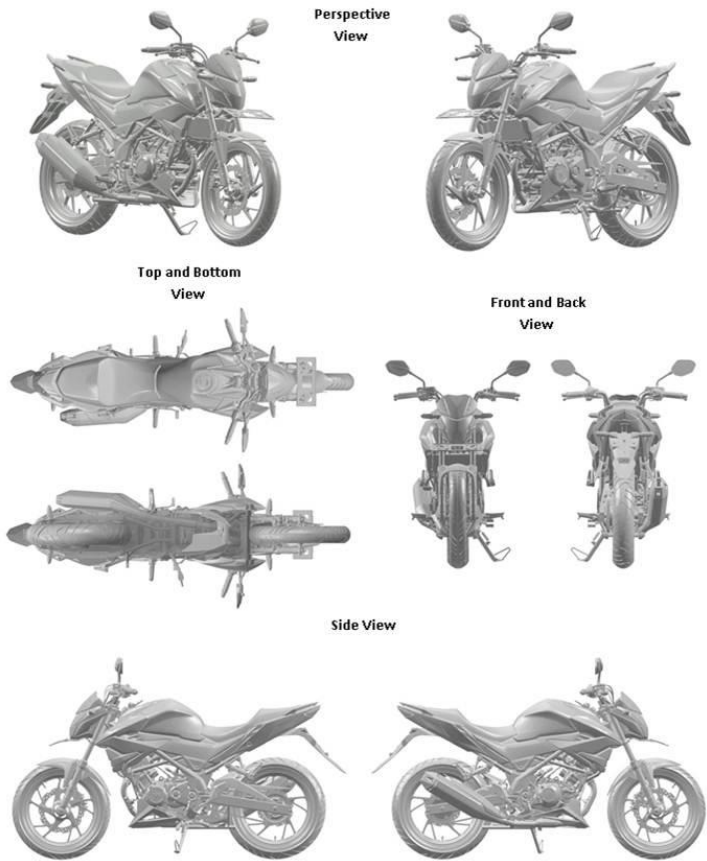

**២-គំនូរឧស្សាហកម្មដែលបានចុះបញ្ជី**

១- ថ្ងៃទី២៤ ខែតុលា ឆ្នាំ២០១៨	1- 24 October, 2018
២- ថ្ងៃទី២៤ ខែតុលា ឆ្នាំ២០១៨	2- 24 October, 2018
៣- ថ្ងៃទី២៦ ខែមេសា ឆ្នាំ២០១៨	3- 26 April, 2018
៤- ថ្ងៃទី១៥ ខែមេសា ឆ្នាំ២០២០	4- 15 April, 2020
៥- ថ្ងៃទី២៤ ខែតុលា ឆ្នាំ២០២៣	5- 24 October, 2023
៦- HONDA MOTOR CO., LTD 1-1, Minami-Aoyama 2-chome, Minato-ku, Tokyo, 107-8556 Japan. Japan	6- HONDA MOTOR CO., LTD 1-1, Minami-Aoyama 2-chome, Minato-ku, Tokyo, 107-8556 Japan. Japan
៧- កជ/គខ/២០១៨/០០១៣៩	7- KH/ID/2018/00139
៨- ១២-១១	8- 12-11
៩- Japan	9- Japan
១០- MOTOR SCOOTER	10- MOTOR SCOOTER
១១- Motor Scooter	11- Motor Scooter

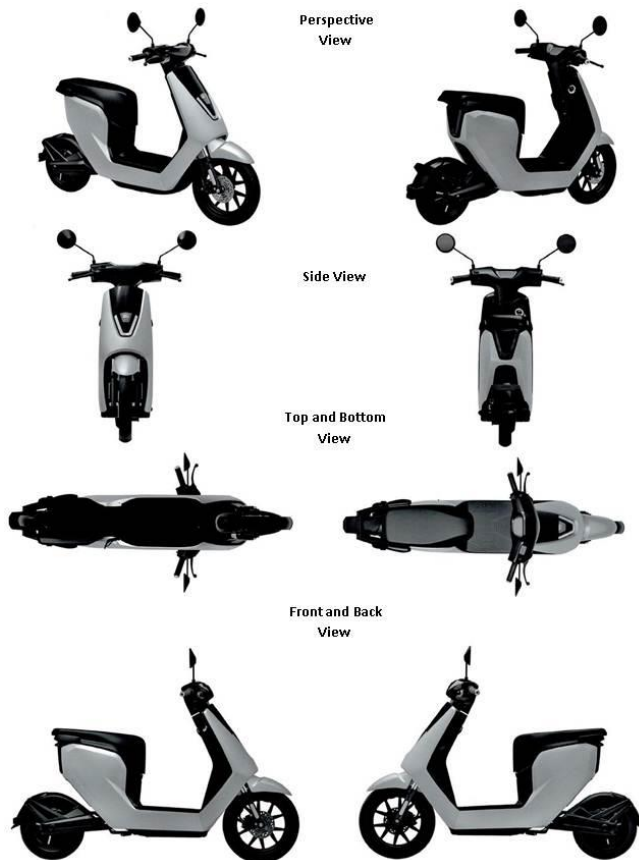



**២-គំនូរឧស្សាហកម្មដែលបានចុះបញ្ជី**

១- ថ្ងៃទី២៤ ខែតុលា ឆ្នាំ២០១៨	1- 24 October, 2018
២- ថ្ងៃទី២៤ ខែតុលា ឆ្នាំ២០១៨	2- 24 October, 2018
៣- ថ្ងៃទី២៦ ខែមេសា ឆ្នាំ២០១៨	3- 26 April, 2018
៤- ថ្ងៃទី១៥ ខែមេសា ឆ្នាំ២០២០	4- 15 April, 2020
៥- ថ្ងៃទី២៤ ខែតុលា ឆ្នាំ២០២៣	5- 24 October, 2023
៦- HONDA MOTOR CO., LTD 1-1, Minami-Aoyama 2-chome, Minato-ku, Tokyo, 107-8556 Japan. Japan	6- HONDA MOTOR CO., LTD 1-1, Minami-Aoyama 2-chome, Minato-ku, Tokyo, 107-8556 Japan. Japan
៧- កដ/គខ/២០១៨/០០១៤០	7- KH/ID/2018/00140
៨- ២៦-០៦	8- 26-06
៩- Japan	9- Japan
១០- TAIL LAMP FOR MOTOR SCOOTER	10- TAIL LAMP FOR MOTOR SCOOTER
១១- Motor Scooter	11- MOTOR SCOOTER



**២- គំនូរឧស្សាហកម្មដែលបានចុះបញ្ជី**

១- ថ្ងៃទី២១ ខែមករា ឆ្នាំ២០១៩	1- 21 January, 2019
២- ថ្ងៃទី២១ ខែមករា ឆ្នាំ២០១៩	2- 21 January, 2019
៣- ថ្ងៃទី២៧ ខែកក្កដា ឆ្នាំ២០១៨	3- 27 July, 2018
៤- ថ្ងៃទី១៥ ខែមេសា ឆ្នាំ២០២០	4- 15 April, 2020
៥- ថ្ងៃទី២១ ខែមករា ឆ្នាំ២០២៤	5- 21 January, 2024
៦- HONDA MOTOR CO., LTD 1-1, Minami Aoyama 2-chome, Minato-ku Tokyo, 107-8556 Japan. Japan	6- HONDA MOTOR CO., LTD 1-1, Minami Aoyama 2-chome, Minato-ku Tokyo, 107-8556 Japan. Japan
៧- កេរ្តិ៍/គណៈ/២០១៩/០០០០៥	7- KH/ID/2019/00005
៨- ១២-១១	8- 12-11
៩- Japan	9- Japan
១០- ម៉ូតូ/MOTORCYCLE	10- MOTORCYCLE
១១- ម៉ូតូ/Motorcycle	11- MOTORCYCLE

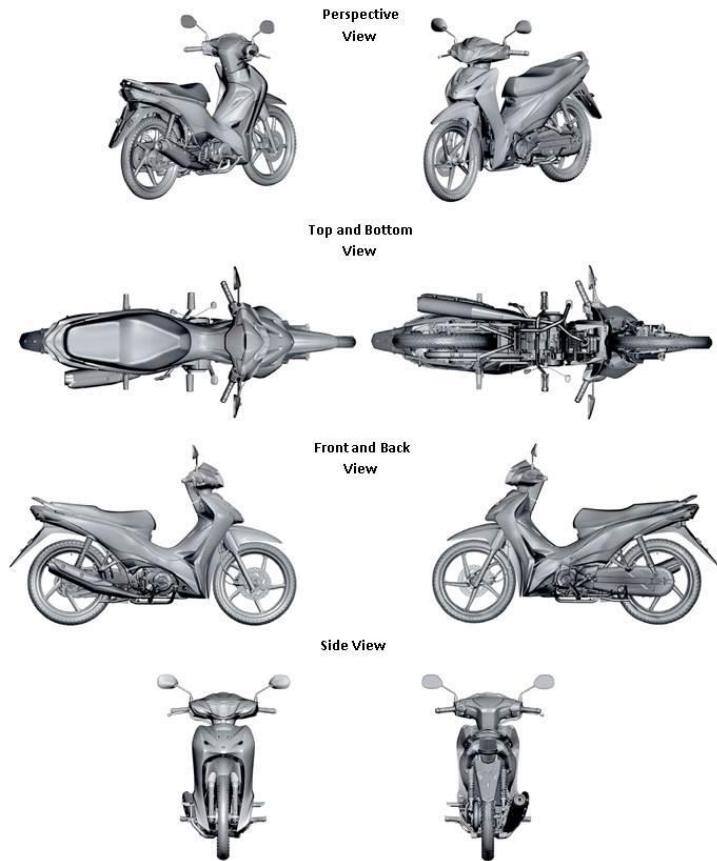

**២-គំនូរឧស្សាហកម្មដែលបានចុះបញ្ជី**

១- ថ្ងៃទី២០ ខែមករា ឆ្នាំ២០២០	1- 20 January, 2020
២- ថ្ងៃទី២០ ខែមករា ឆ្នាំ២០២០	2- 20 January, 2020
៣- No Priority Claimed	3- No Priority Claimed
៤- ថ្ងៃទី១៥ ខែមេសា ឆ្នាំ២០២០	4- 15 April, 2020
៥- ថ្ងៃទី២០ ខែមករា ឆ្នាំ២០២៥	5- 20 January, 2025
៦- គីមសុខ មុនីនាថ ផ្ទះ២៣៨អី១ ផ្លូវ២១៧ ភូមិ៥ សង្កាត់អូឫស្សីទី២ ខណ្ឌ៧មករា ភ្នំពេញ។ Cambodia	6- គីមសុខ មុនីនាថ ផ្ទះ២៣៨អី១ ផ្លូវ២១៧ ភូមិ៥ សង្កាត់អូឫស្សីទី២ ខណ្ឌ៧មករា ភ្នំពេញ។ Cambodia
៧- កជ/គខ/២០២០/០០០០៤	7- KH/ID/2020/00004
៨- ០៩-០១	8- 09-01
៩- No Priority Claimed	9- No Priority Claimed
១០- ដបសាប៊ូ	10- Soap Bottle
១១- ដបសាប៊ូ	11- Soap Bottle



**២-គំនូរឧស្សាហកម្មដែលបានចុះបញ្ជី**

១- ថ្ងៃទី៤ ខែមីនា ឆ្នាំ២០២០	1- 4 March, 2020
២- ថ្ងៃទី៤ ខែមីនា ឆ្នាំ២០២០	2- 4 March, 2020
៣- No Priority Claimed	3- No Priority Claimed
៤- ថ្ងៃទី១២ ខែឧសភា ឆ្នាំ២០២០	4- 12 May, 2020
៥- ថ្ងៃទី៤ ខែមីនា ឆ្នាំ២០២៥	5- 4 March, 2025
៦- គីមសុខ មុនីនាថី ផ្ទះ២៣៨អី១ ផ្លូវ២១៧ ភូមិ៥ សង្កាត់អូឫស្សីទី២ ខណ្ឌ៧មករា ភ្នំពេញ។ Cambodia	6- គីមសុខ មុនីនាថី ផ្ទះ២៣៨អី១ ផ្លូវ២១៧ ភូមិ៥ សង្កាត់អូឫស្សីទី២ ខណ្ឌ៧មករា ភ្នំពេញ។ Cambodia
៧- កជ/គខ/២០២០/០០០២០	7- KH/ID/2020/00020
៨- ០៩-០១	8- 09-01
៩- No Priority Claimed	9- No Priority Claimed
១០- ជបសាប៊ូ	10- Soap Bottle
១១- ជបសាប៊ូ	11- Soap Bottle



**២-គំនូរឧស្សាហកម្មដែលបានចុះបញ្ជី**

១- ថ្ងៃទី៤ ខែមីនា ឆ្នាំ២០២០	1- 4 March, 2020
២- ថ្ងៃទី៤ ខែមីនា ឆ្នាំ២០២០	2- 4 March, 2020
៣- No Priority Claimed	3- No Priority Claimed
៤- ថ្ងៃទី១២ ខែឧសភា ឆ្នាំ២០២០	4- 12 May, 2020
៥- ថ្ងៃទី៤ ខែមីនា ឆ្នាំ២០២៥	5- 4 March, 2025
៦- គីមសុខ មុនីនាថី ផ្ទះ២៣៨អី១ ផ្លូវ២១៧ ភូមិ៥ សង្កាត់អូរឫស្សីទី២ ខណ្ឌ៧មករា ភ្នំពេញ។ Cambodia	6- គីមសុខ មុនីនាថី ផ្ទះ២៣៨អី១ ផ្លូវ២១៧ ភូមិ៥ សង្កាត់អូរឫស្សីទី២ ខណ្ឌ៧មករា ភ្នំពេញ។ Cambodia
៧- កជ/គខ/២០២០/០០០២១	7- KH/ID/2020/00021
៨- ០៩-០១	8- 09-01
៩- No Priority Claimed	9- No Priority Claimed
១០- ជបសាប៊ូ	10- Soap Bottle
១១- ជបសាប៊ូ	11- Soap Bottle



**២- គំនូរឧស្សាហកម្មដែលបានចុះបញ្ជី**

១- ថ្ងៃទី២២ ខែតុលា ឆ្នាំ២០១៨	1- 22 October, 2018
២- ថ្ងៃទី១៣ ខែវិច្ឆិកា ឆ្នាំ២០១៨	2- 13 November, 2018
៣- ថ្ងៃទី១៤ ខែឧសភា ឆ្នាំ២០១៨	3- 14 May, 2018
៤- ថ្ងៃទី២១ ខែឧសភា ឆ្នាំ២០២០	4- 21 May, 2020
៥- ថ្ងៃទី១៣ ខែវិច្ឆិកា ឆ្នាំ២០២៣	5- 13 November, 2023
៦- Allegiance Corporation 7000 Cardinal Place, Dublin, OH 43017 United States of America	6- Allegiance Corporation 7000 Cardinal Place, Dublin, OH 43017 United States of America
៧- កដ/គឧ/២០១៨/០០១៣៥	7- KH/ID/2018/00135
៨- ០២-០២	8- 02-02
៩- United States of America	9- United States of America
១០- អាវពេទ្យ/Medical Gown	10- Medical Gown
១១- អាវពេទ្យ/Medical Gown	11- Medical Gown

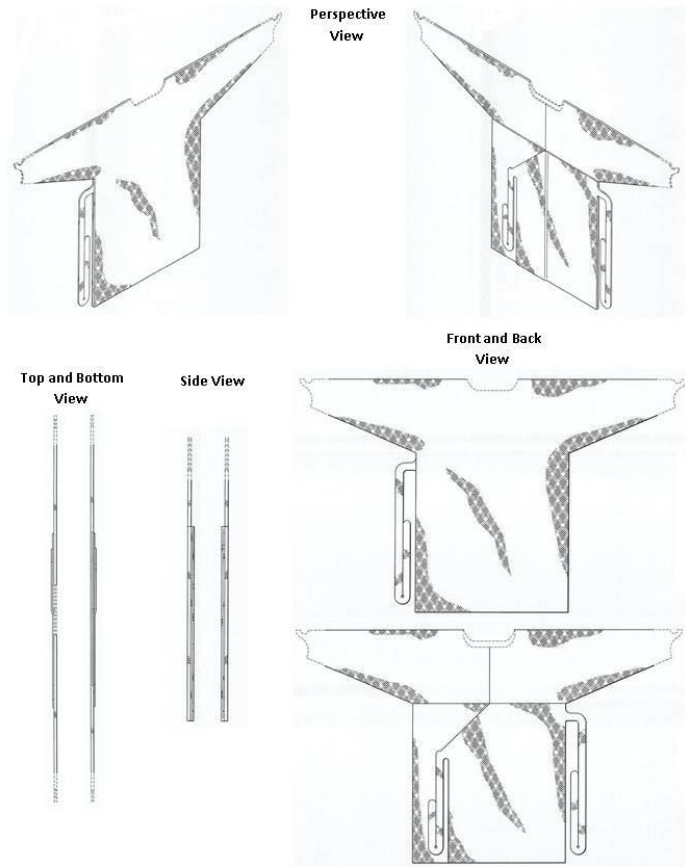

**២- គំនូរឧស្សាហកម្មដែលបានចុះបញ្ជី**

១- ថ្ងៃទី២២ ខែតុលា ឆ្នាំ២០១៨	1- 22 October, 2018
២- ថ្ងៃទី១៣ ខែវិច្ឆិកា ឆ្នាំ២០១៨	2- 13 November, 2018
៣- ថ្ងៃទី១៤ ខែឧសភា ឆ្នាំ២០១៨	3- 14 May, 2018
៤- ថ្ងៃទី២១ ខែឧសភា ឆ្នាំ២០២០	4- 21 May, 2020
៥- ថ្ងៃទី១៣ ខែវិច្ឆិកា ឆ្នាំ២០២៣	5- 13 November, 2023
៦- Allegiance Corporation 7000 Cardinal Place, Dublin, OH 43017 United States of America	6- Allegiance Corporation 7000 Cardinal Place, Dublin, OH 43017 United States of America
៧- កដ/គឧ/២០១៨/០០១៣៦	7- KH/ID/2018/00136
៨- ០២-០២	8- 02-02
៩- United States of America	9- United States of America
១០- អាវពេទ្យ/Medical Gown	10- Medical Gown
១១- អាវពេទ្យ/Medical Gown	11- Medical Gown

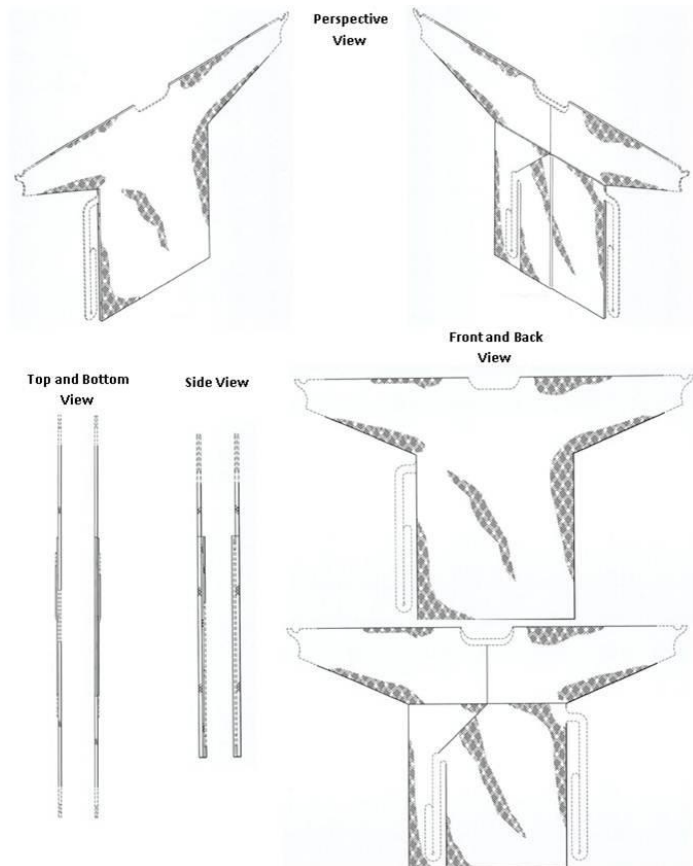

**២-គំនូរឧស្សាហកម្មដែលបានចុះបញ្ជី**

១- ថ្ងៃទី១៦ ខែវិច្ឆិកា ឆ្នាំ២០១៨	1- 16 November, 2018
២- ថ្ងៃទី១៦ ខែវិច្ឆិកា ឆ្នាំ២០១៨	2- 16 November, 2018
៣- ថ្ងៃទី១៨ ខែឧសភា ឆ្នាំ២០១៨	3- 18 May, 2018
៤- ថ្ងៃទី២១ ខែឧសភា ឆ្នាំ២០២០	4- 21 May, 2020
៥- ថ្ងៃទី១៦ ខែវិច្ឆិកា ឆ្នាំ២០២៣	5- 16 November, 2028
៦- CDE ASIA LIMITED Ecospace Business Park, Block 4A, 6th Floor, Action Area II, New Town, Kolkata - 700156, State Of West Bengal India	6- CDE ASIA LIMITED Ecospace Business Park, Block 4A, 6th Floor, Action Area II, New Town, Kolkata - 700156, State Of West Bengal India
៧- កជ/គខ/២០១៨/០០១៤៤	7- KH/ID/2018/00144
៨- ១៥-៩៩	8- 15-99
៩- India	9- India
១០- ម៉ាស៊ីន/Machine	10- Machine
១១- ម៉ាស៊ីន/Machine	11- Machine

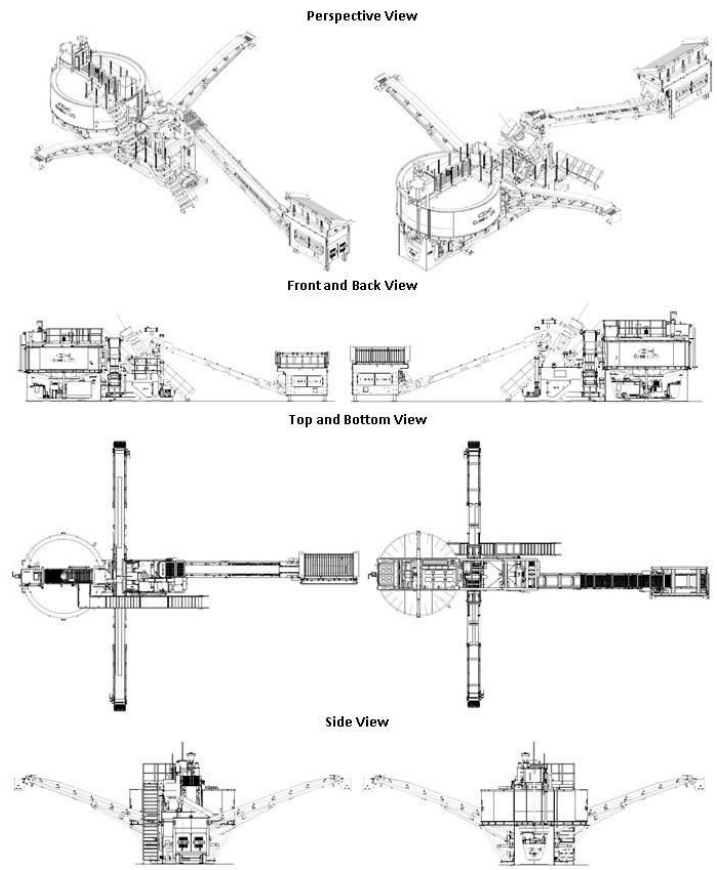



**២-គំនូរឧស្សាហកម្មដែលបានចុះបញ្ជី**

១- ថ្ងៃទី១៦ ខែវិច្ឆិកា ឆ្នាំ២០១៨	1- 16 November, 2018
២- ថ្ងៃទី១៦ ខែវិច្ឆិកា ឆ្នាំ២០១៨	2- 16 November, 2018
៣- ថ្ងៃទី១៨ ខែឧសភា ឆ្នាំ២០១៨	3- 18 May, 2018
៤- ថ្ងៃទី២១ ខែឧសភា ឆ្នាំ២០២០	4- 21 May, 2020
៥- ថ្ងៃទី១៦ ខែវិច្ឆិកា ឆ្នាំ២០២៣	5- 16 November, 2028
៦- CDE ASIA LIMITED Ecospace Business Park, Block 4A, 6th Floor, Action Area II, New Town, Kolkata - 700156, State Of West Bengal India	6- CDE ASIA LIMITED Ecospace Business Park, Block 4A, 6th Floor, Action Area II, New Town, Kolkata - 700156, State Of West Bengal India
៧- កជ/គឧ/២០១៨/០០១៤៥	7- KH/ID/2018/00145
៨- ១៥-៩៩	8- 15-99
៩- India	9- India
១០- ម៉ាស៊ីន/Machine	10- Machine
១១- ម៉ាស៊ីន/Machine	11- Machine

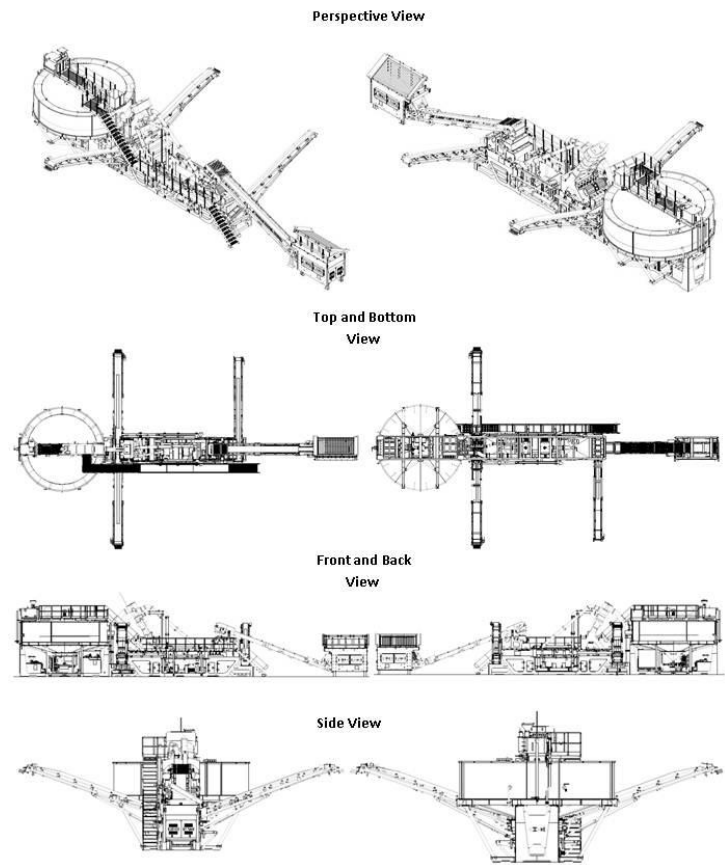

**២- គំនូរឧស្សាហកម្មដែលបានចុះបញ្ជី**

១- ថ្ងៃទី២០ ខែវិច្ឆិកា ឆ្នាំ២០១៨	1- 20 November, 2018
២- ថ្ងៃទី២០ ខែវិច្ឆិកា ឆ្នាំ២០១៨	2- 20 November, 2018
៣- No Priority Claimed	3- No Priority Claimed
៤- ថ្ងៃទី២៨ ខែឧសភា ឆ្នាំ២០២០	4- 28 May, 2020
៥- ថ្ងៃទី២០ ខែវិច្ឆិកា ឆ្នាំ២០២៣	5- 20 November, 2023
៦- GEOX S.p.A Via Feltrina Centro, 16 31044 Biadene di Montebelluna (TV) - Italia Italy	6- GEOX S.p.A Via Feltrina Centro, 16 31044 Biadene di Montebelluna (TV) - Italia Italy
៧- កដ/គខ/២០១៨/០០១៤៦	7- KH/ID/2018/00146
៨- ០២-០៤	8- 02-04
៩- No Priority Claimed	9- No Priority Claimed
១០- ស្បែកជើងក្រៅ/SHOES OUTSOLE (FW19_D LEELU)	10- SHOES OUTSOLE (FW19_D LEELU)
១១- ស្បែកជើង/Shoe	11- Shoe

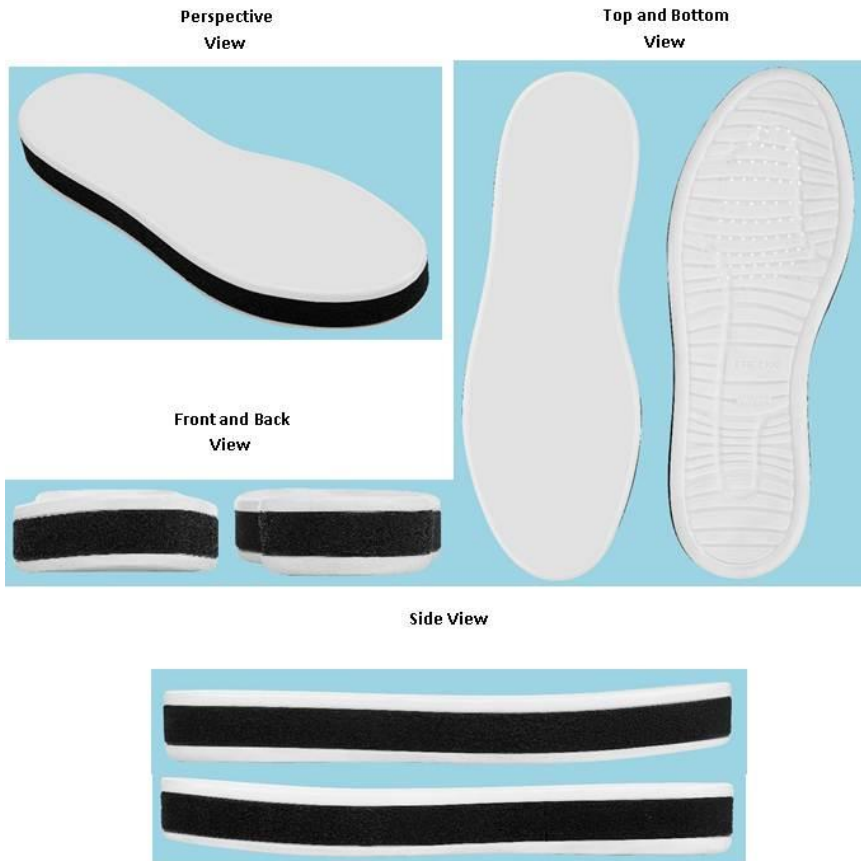

**២- គំនូរឧស្សាហកម្មដែលបានចុះបញ្ជី**

១- ថ្ងៃទី២០ ខែវិច្ឆិកា ឆ្នាំ២០១៨	1- 20 November, 2018
២- ថ្ងៃទី២០ ខែវិច្ឆិកា ឆ្នាំ២០១៨	2- 20 November, 2018
៣- No Priority Claimed	3- No Priority Claimed
៤- ថ្ងៃទី២៨ ខែឧសភា ឆ្នាំ២០២០	4- 28 May, 2020
៥- ថ្ងៃទី២០ ខែវិច្ឆិកា ឆ្នាំ២០២៣	5- 20 November, 2023
៦- GEOX S.p.A Via Feltrina Centro, 16 31044 Biadene di Montebeluna (TV) - Italia Italy	6- GEOX S.p.A Via Feltrina Centro, 16 31044 Biadene di Montebeluna (TV) - Italia Italy
៧- កដ/គខ/២០១៨/០០១៤៧	7- KH/ID/2018/00147
៨- ០២-០៤	8- 02-04
៩- No Priority Claimed	9- No Priority Claimed
១០- ស្បែកជើងក្រៅ/SHOES OUTSOLE (FW19_U COLBYN)	10- SHOES OUTSOLE (FW19_U COLBYN)
១១- ស្បែកជើង/Shoe	11- Shoe

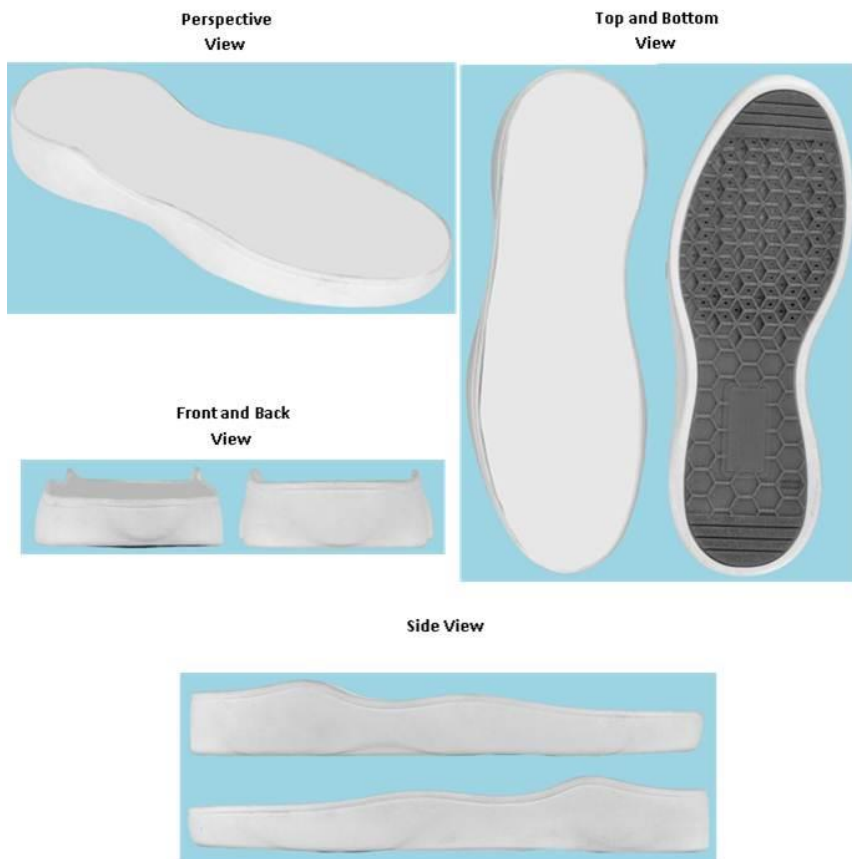

**២-គំនូរឧស្សាហកម្មដែលបានចុះបញ្ជី**

១- ថ្ងៃទី១៣ ខែធ្នូ ឆ្នាំ២០១៨	1- 13 December, 2018
២- ថ្ងៃទី១៣ ខែធ្នូ ឆ្នាំ២០១៨	2- 13 December, 2018
៣- ថ្ងៃទី១៣ ខែកក្កដា ឆ្នាំ២០១៨	3- 13 July, 2018
៤- ថ្ងៃទី២៨ ខែឧសភា ឆ្នាំ២០២០	4- 28 May, 2020
៥- ថ្ងៃទី១៣ ខែធ្នូ ឆ្នាំ២០២៣	5- 13 December, 2023
៦- Casio Keisanki Kabushiki kaisha d.b.a Casio Computer Co., Ltd. 6-2, Hon-machi 1-chome, Shibuya-ku, Tokyo, Japan Japan	6- Casio Keisanki Kabushiki kaisha d.b.a Casio Computer Co., Ltd. 6-2, Hon-machi 1-chome, Shibuya-ku, Tokyo, Japan Japan
៧- កជ/គខ/២០១៨/០០១៥១	7- KH/ID/2018/00151
៨- ១៤-០២	8- 14-02
៩- Japan	9- Japan
១០- ម៉ាស៊ីនគិតលេខស្វ័យប្រវត្តិ/Electronic calculator	10- Electronic calculator
១១- ម៉ាស៊ីនគិតលេខ/Electronic calculator	11- Electronic calculator

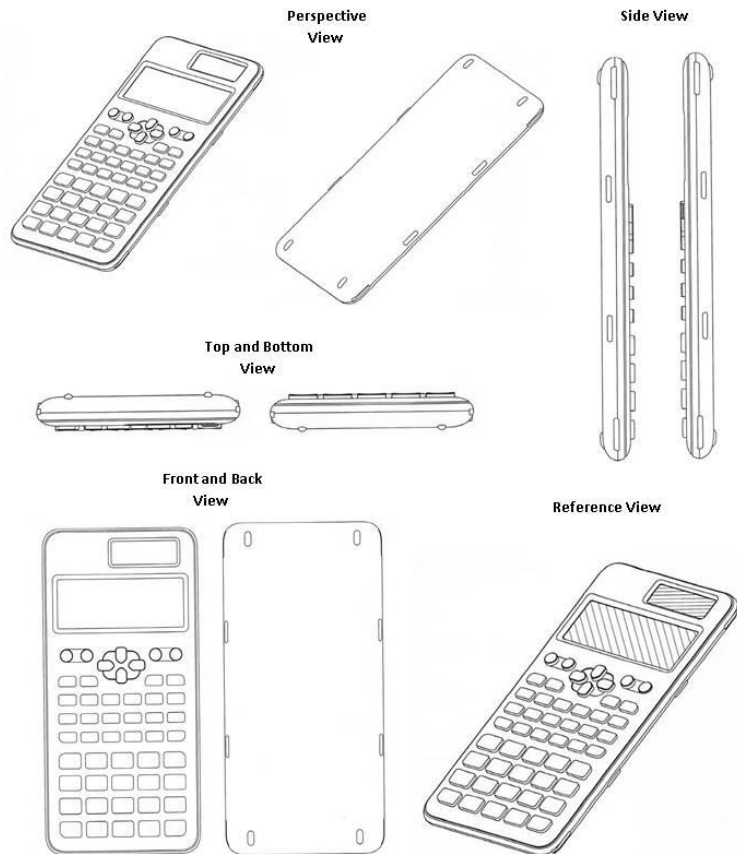

**២- គំនូរឧស្សាហកម្មដែលបានចុះបញ្ជី**

- |   |   |
|---|---|
| ១- ថ្ងៃទី១៤ ខែសីហា ឆ្នាំ២០១៩  | 1- 14 August, 2019  |
| ២- ថ្ងៃទី១៤ ខែសីហា ឆ្នាំ២០១៩  | 2- 14 August, 2019  |
| ៣- ថ្ងៃទី៩ ខែកក្កដា ឆ្នាំ២០១៩   | 3- 9 July, 2019   |
| ៤- ថ្ងៃទី២៨ ខែឧសភា ឆ្នាំ២០២០  | 4- 28 May, 2020   |
| ៥- ថ្ងៃទី១៤ ខែសីហា ឆ្នាំ២០២៤  | 5- 14 August, 2024  |
| ៦- BINGGRAE CO., LTD.<br>45, Dasansunhwan-ro, Namyangju-si, Gyeonggi-do Republic of Korea | 6- BINGGRAE CO., LTD.<br>45, Dasansunhwan-ro, Namyangju-si, Gyeonggi-do Republic of Korea |
| ៧- កដ/គខ/២០១៩/០០០៨០   | 7- KH/ID/2019/00080   |
| ៨- ០៩-០៣  | 8- 09-03  |
| ៩- Republic of Korea  | 9- Republic of Korea  |
| ១០- ប្រអប់រចន្តបំពង់សម្រាប់ភេសជ្ជៈ:/Packaging Container for Beverage                      | 10- Packaging Container for Beverage  |
| ១១- ប្រអប់រចន្តបំពង់សម្រាប់ភេសជ្ជៈ:/Packaging Container for Beverage                      | 11- Packaging Container for Beverage  |



**២-គំនូរឧស្សាហកម្មដែលបានចុះបញ្ជី**

១- ថ្ងៃទី២៦ ខែកុម្ភៈ ឆ្នាំ២០១៦	1- 26 February, 2016
២- ថ្ងៃទី២៦ ខែកុម្ភៈ ឆ្នាំ២០១៦	2- 26 February, 2016
៣- ថ្ងៃទី២៨ ខែសីហា ឆ្នាំ២០១៥	3- 28 August, 2015
៤- ថ្ងៃទី១២ ខែមិថុនា ឆ្នាំ២០២០	4- 12 June, 2020
៥- ថ្ងៃទី២៦ ខែកុម្ភៈ ឆ្នាំ២០២១	5- 26 February, 2026
៦- Guangzhou Blue Moon Industrial Co., Ltd. No. 36 Punnan Rd., Yunpu Industrial Zone, Huangpu District, Guangzhou,Guangdong 510760 China	6- Guangzhou Blue Moon Industrial Co., Ltd. No. 36 Punnan Rd., Yunpu Industrial Zone, Huangpu District, Guangzhou,Guangdong 510760 China
៧- កដ/គខ/២០១៦/០០០១៦	7- KH/ID/2016/00016
៨- ០៩-០៧	8- 09-07
៩- China	9- China
១០- Pump for Lotion	10- Pump for Lotion
១១- Lotion	11- Lotion

Perspective View

Front and Back View



Top and Bottom View

Side View



**២- គំនូរឧស្សាហកម្មដែលបានចុះបញ្ជី**

១- ថ្ងៃទី២១ ខែកុម្ភៈ ឆ្នាំ២០១៩	1- 21 February, 2019
២- ថ្ងៃទី២១ ខែកុម្ភៈ ឆ្នាំ២០១៩	2- 21 February, 2019
៣- No Priority Claimed	3- No Priority Claimed
៤- ថ្ងៃទី១២ ខែមិថុនា ឆ្នាំ២០២០	4- 12 June, 2020
៥- ថ្ងៃទី២១ ខែកុម្ភៈ ឆ្នាំ២០២៤	5- 21 February, 2024
៦- សេង ញ៉ា ក្រុម១៥ ភូមិ៣ សង្កាត់៣ ក្រុងព្រះសីហនុ ខេត្តព្រះសីហនុ Cambodia	6- សេង ញ៉ា ក្រុម១៥ ភូមិ៣ សង្កាត់៣ ក្រុងព្រះសីហនុ ខេត្តព្រះសីហនុ Cambodia
៧- កជ/គខ/២០១៩/០០០០៧	7- KH/ID/2019/00007
៨- ២៥-០១	8- 25-01
៩- No Priority Claimed	9- No Priority Claimed
១០- ឥដ្ឋកាវ៉ូ	10- Tile
១១- ឥដ្ឋកាវ៉ូ	11- Tile

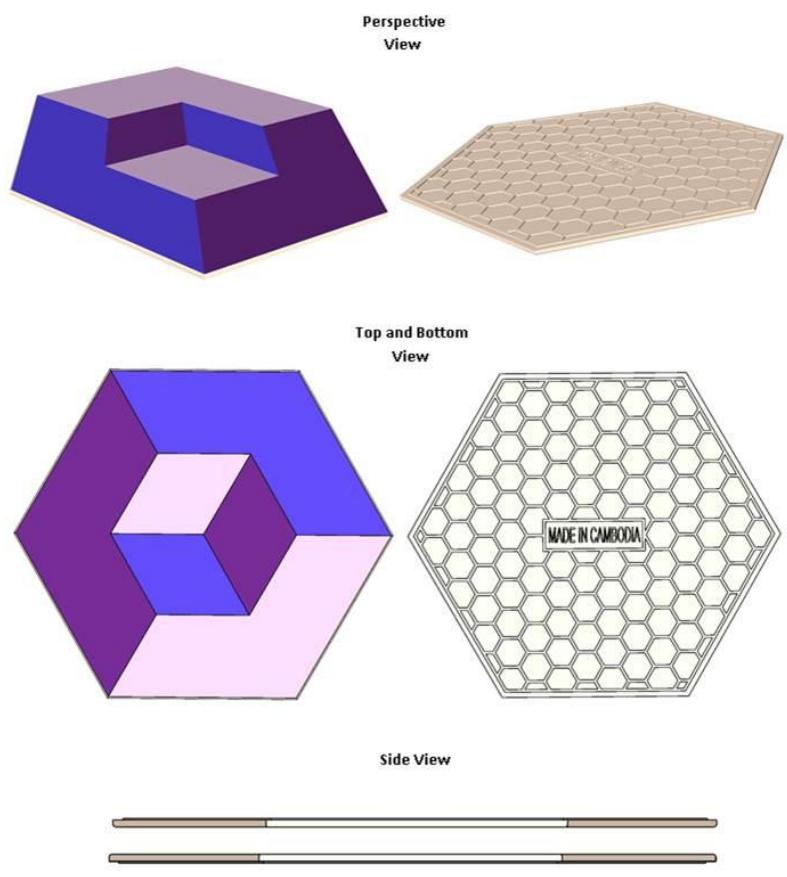

**២- គំនូរឧស្សាហកម្មដែលបានចុះបញ្ជី**

១- ថ្ងៃទី២១ ខែកុម្ភៈ ឆ្នាំ២០១៩	1- 21 February, 2019
២- ថ្ងៃទី២១ ខែកុម្ភៈ ឆ្នាំ២០១៩	2- 21 February, 2019
៣- No Priority Claimed	3- No Priority Claimed
៤- ថ្ងៃទី១២ ខែមិថុនា ឆ្នាំ២០២០	4- 12 June, 2020
៥- ថ្ងៃទី២១ ខែកុម្ភៈ ឆ្នាំ២០២៤	5- 21 February, 2024
៦- សេង ញ៉ា ក្រុម១៥ ភូមិ៣ សង្កាត់៣ ក្រុងព្រះសីហនុ ខេត្តព្រះសីហនុ Cambodia	6- សេង ញ៉ា ក្រុម១៥ ភូមិ៣ សង្កាត់៣ ក្រុងព្រះសីហនុ ខេត្តព្រះសីហនុ Cambodia
៧- កជ/គខ/២០១៩/០០០០៨	7- KH/ID/2019/00008
៨- ២៥-០១	8- 25-01
៩- No Priority Claimed	9- No Priority Claimed
១០- ឥដ្ឋកាត់	10- Tile
១១- ឥដ្ឋកាត់	11- Tile

Perspective View

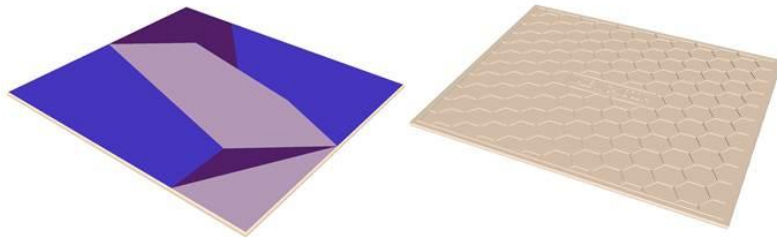

Top and Bottom View

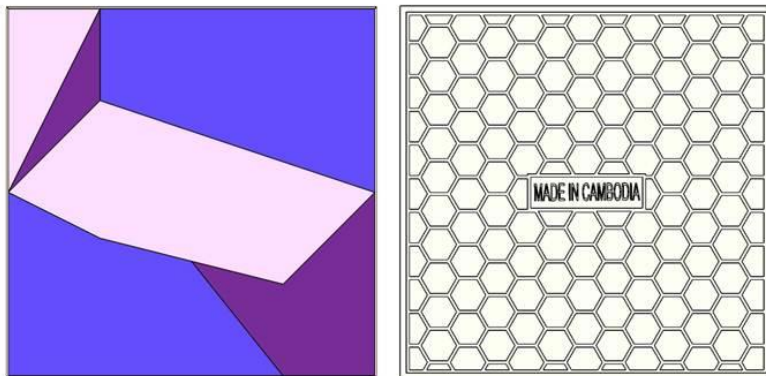

Side View





**២- គំនូរឧស្សាហកម្មដែលបានចុះបញ្ជី**

១- ថ្ងៃទី១១ ខែមេសា ឆ្នាំ២០១៩	1- 11 April, 2019
២- ថ្ងៃទី១១ ខែមេសា ឆ្នាំ២០១៩	2- 11 April, 2019
៣- No Priority Claimed	3- No Priority Claimed
៤- ថ្ងៃទី១២ ខែមិថុនា ឆ្នាំ២០២០	4- 12 June, 2020
៥- ថ្ងៃទី១១ ខែមេសា ឆ្នាំ២០២៤	5- 11 April, 2024
៦- សេង ញ៉ា ក្រុម១៥ ភូមិ៣ សង្កាត់៣ ក្រុងព្រះសីហនុ ខេត្តព្រះសីហនុ Cambodia	6- សេង ញ៉ា ក្រុម១៥ ភូមិ៣ សង្កាត់៣ ក្រុងព្រះសីហនុ ខេត្តព្រះសីហនុ Cambodia
៧- កជ/គខ/២០១៩/០០០៣៣	7- KH/ID/2019/00033
៨- ២៥-០១	8- 25-01
៩- No Priority Claimed	9- No Priority Claimed
១០- ឥដ្ឋកាវ៉ូ	10- Tile
១១- ឥដ្ឋកាវ៉ូ	11- Tile

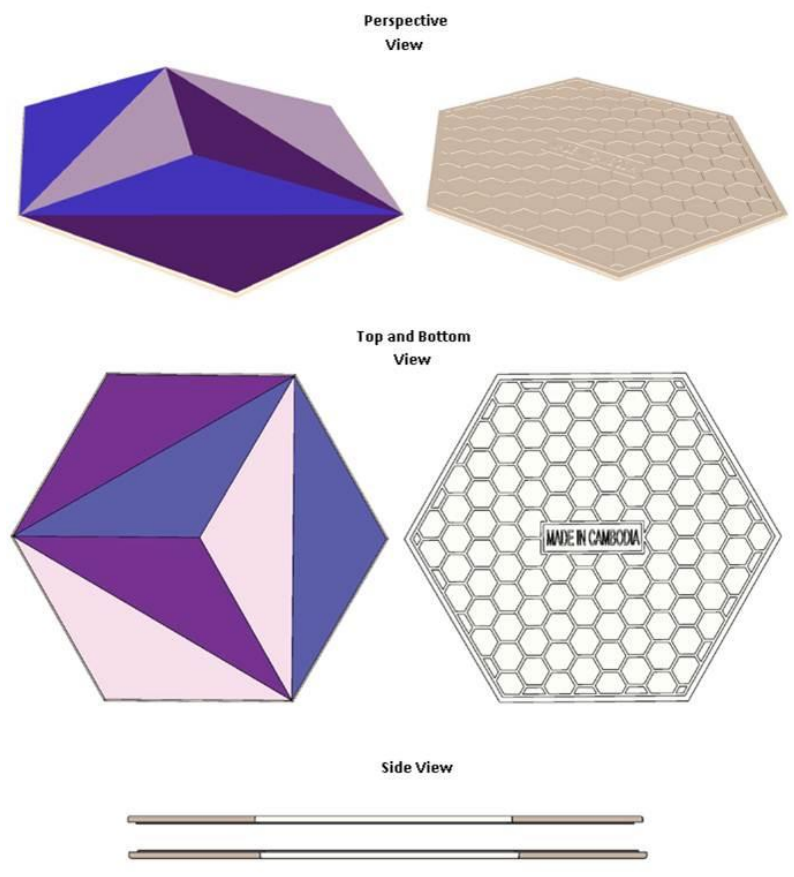

**២-គំនូរឧស្សាហកម្មដែលបានចុះបញ្ជី**

១- ថ្ងៃទី២ ខែឧសភា ឆ្នាំ២០១៨	1- 2 May, 2018
២- ថ្ងៃទី២ ខែឧសភា ឆ្នាំ២០១៨	2- 2 May, 2018
៣- ថ្ងៃទី៨ ខែវិច្ឆិកា ឆ្នាំ២០១៧	3- 8 November, 2017
៤- ថ្ងៃទី៦ ខែកក្កដា ឆ្នាំ២០២០	4- 6 July, 2020
៥- ថ្ងៃទី២ ខែឧសភា ឆ្នាំ២០២៣	5- 2 May, 2028
៦- HONDA MOTOR CO., LTD. 1-1, Minami-Aoyama 2-Chome, Minato-ku, Tokyo, 107-8556 Japan	6- HONDA MOTOR CO., LTD. 1-1, Minami-Aoyama 2-Chome, Minato-ku, Tokyo, 107-8556 Japan
៧- កជ/គឧ/២០១៨/០០០៧៣	7- KH/ID/2018/00073
៨- ២៦-០៦	8- 26-06
៩- Japan	9- Japan
១០- ចង្កៀងមុខសម្រាប់ម៉ូតូ / A headlight for a motor scoter	10- A headlight for a motor scooter
១១- ម៉ូតូ / MOTORCYCLE	11- MOTORCYCLE



**២- គំនូរឧស្សាហកម្មដែលបានចុះបញ្ជី**

១- ថ្ងៃទី២ ខែឧសភា ឆ្នាំ២០១៨	1- 2 May, 2018
២- ថ្ងៃទី២ ខែឧសភា ឆ្នាំ២០១៨	2- 2 May, 2018
៣- ថ្ងៃទី៨ ខែវិច្ឆិកា ឆ្នាំ២០១៧	3- 8 November, 2017
៤- ថ្ងៃទី៦ ខែកក្កដា ឆ្នាំ២០២០	4- 6 July, 2020
៥- ថ្ងៃទី២ ខែឧសភា ឆ្នាំ២០២៣	5- 2 May, 2028
៦- HONDA MOTOR CO., LTD. 1-1, Minami-Aoyama 2-Chome, Minato-ku, Tokyo, 107-8556 Japan	6- HONDA MOTOR CO., LTD. 1-1, Minami-Aoyama 2-Chome, Minato-ku, Tokyo, 107-8556 Japan
៧- កជ/គឧ/២០១៨/០០០៧៤	7- KH/ID/2018/00074
៨- ២៦-០៦	8- 26-06
៩- Japan	9- Japan
១០- ចង្កៀងមុខសម្រាប់ម៉ូតូ / A headlight for a motor scoter	10- A headlight for a motor scooter
១១- ម៉ូតូ / MOTORCYCLE	11- MOTORCYCLE



**២-គំនូរឧស្សាហកម្មដែលបានចុះបញ្ជី**

១- ថ្ងៃទី១៤ ខែកញ្ញា ឆ្នាំ២០១៦	1- 14 September, 2016
២- ថ្ងៃទី១៤ ខែកញ្ញា ឆ្នាំ២០១៦	2- 14 September, 2016
៣- ថ្ងៃទី១៧ ខែមីនា ឆ្នាំ២០១៦	3- 17 March, 2016
៤- ថ្ងៃទី២៩ ខែកក្កដា ឆ្នាំ២០២០	4- 29 July, 2020
៥- ថ្ងៃទី១៤ ខែកញ្ញា ឆ្នាំ២០២១	5- 14 September, 2026
៦- SEOUL VIOSYS CO., LTD. 1B-36, 65-16, Sandan-ro 163 Beon-gil, Danwon-gu, Asan-si, Gyeonggi-do Republic of Korea	6- SEOUL VIOSYS CO., LTD. 1B-36, 65-16, Sandan-ro 163 Beon-gil, Danwon-gu, Asan-si, Gyeonggi-do Republic of Korea
៧- កដ/គខ/២០១៦/០០០៧២	7- KH/ID/2016/00072
៨- ២២-០៦	8- 22-06
៩- Republic of Korea	9- Republic of Korea
១០- ឧបករណ៍ចាប់សត្វល្អិត/INSECT TRAP	10- INSECT TRAP
១១- ឧបករណ៍ចាប់សត្វល្អិត/INSECT TRAP	11- INSECT TRAP

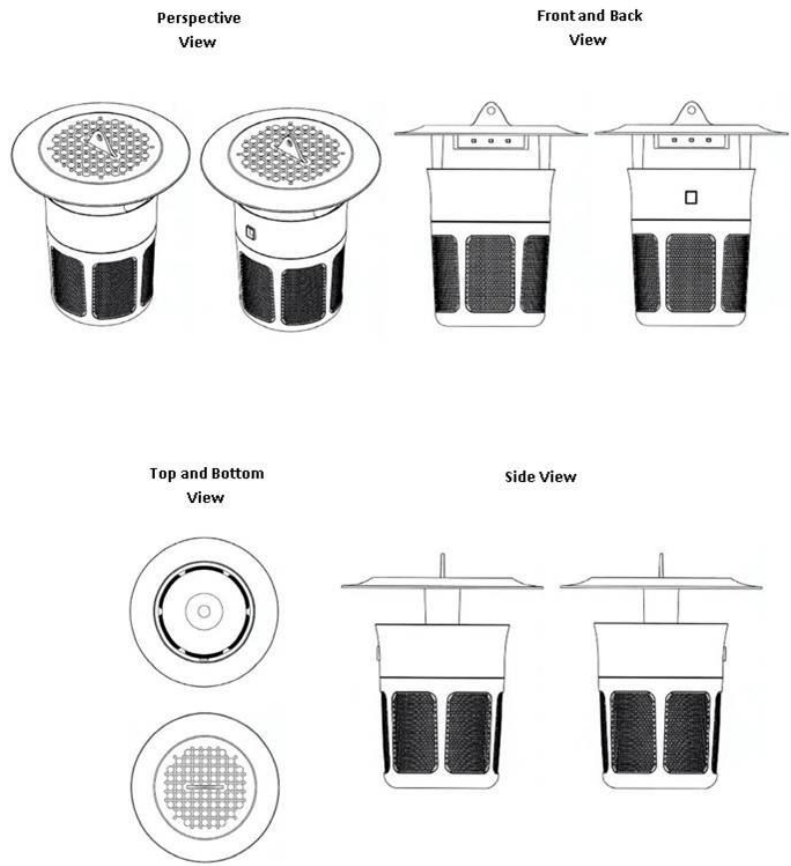

**២-គំនូរឧស្សាហកម្មដែលបានចុះបញ្ជី**

១- ថ្ងៃទី១១ ខែវិច្ឆិកា ឆ្នាំ២០១៦	1- 11 November, 2016
២- ថ្ងៃទី១១ ខែវិច្ឆិកា ឆ្នាំ២០១៦	2- 11 November, 2016
៣- ថ្ងៃទី២៦ ខែឧសភា ឆ្នាំ២០១៦	3- 26 May, 2016
៤- ថ្ងៃទី២៩ ខែកក្កដា ឆ្នាំ២០២០	4- 29 July, 2020
៥- ថ្ងៃទី១១ ខែវិច្ឆិកា ឆ្នាំ២០២១	5- 11 November, 2021
៦- SEOUL VIOSYS CO., LTD. 1B-36, 65-16, Sandan-ro 163 Beon-gil, Danwon-gu, Ansan-si, Gyeonggi-do Republic of Korea	6- SEOUL VIOSYS CO., LTD. 1B-36, 65-16, Sandan-ro 163 Beon-gil, Danwon-gu, Ansan-si, Gyeonggi-do Republic of Korea
៧- កដ/គខ/២០១៦/០០០៨៦	7- KH/ID/2016/00086
៨- ២២-០៦	8- 22-06
៩- Republic of Korea	9- Republic of Korea
១០- ឧបករណ៍ចាប់សត្វល្អិត/INSECT TRAP	10- INSECT TRAP
១១- ឧបករណ៍ចាប់សត្វល្អិត/INSECT TRAP	11- INSECT TRAP

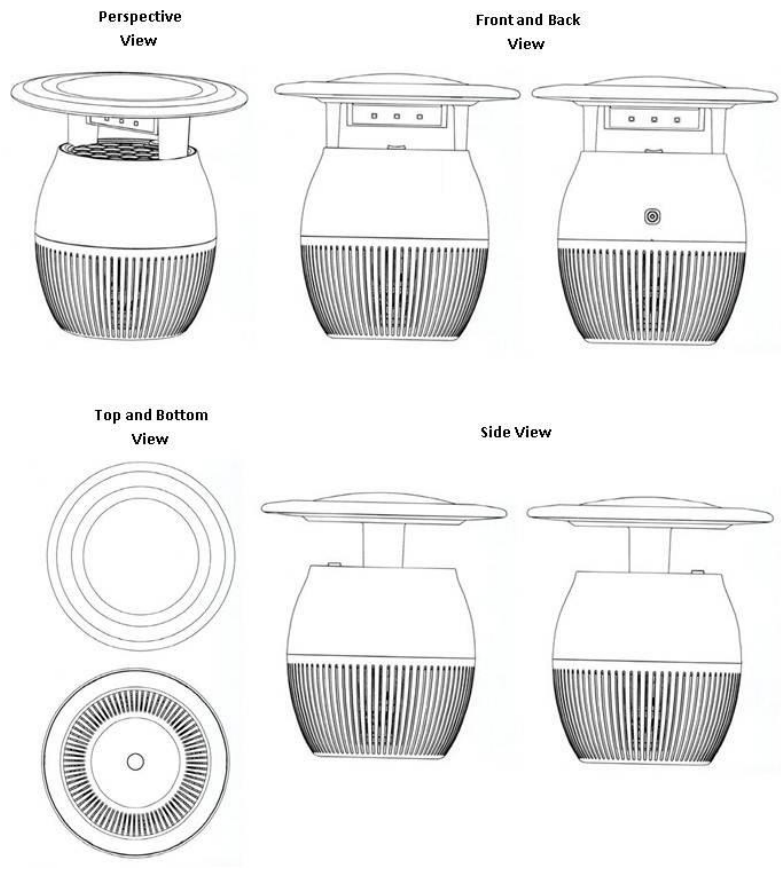

**២-គំនូរឧស្សាហកម្មដែលបានចុះបញ្ជី**

១- ថ្ងៃទី១០ ខែឧសភា ឆ្នាំ២០១៨	1- 10 May, 2018
២- ថ្ងៃទី២១ ខែឧសភា ឆ្នាំ២០១៨	2- 21 May, 2018
៣- No Priority Claimed	3- No Priority Claimed
៤- ថ្ងៃទី២៩ ខែកក្កដា ឆ្នាំ២០២០	4- 29 July, 2020
៥- ថ្ងៃទី២១ ខែឧសភា ឆ្នាំ២០២៣	5- 21 May, 2023
៦- GEOX S.p.A Via Feltrina Centro, 16 31044 Biadene di Montebelluna (TV) - Italia Italy	6- GEOX S.p.A Via Feltrina Centro, 16 31044 Biadene di Montebelluna (TV) - Italia Italy
៧- កដ/គខ/២០១៨/០០០៧៩	7- KH/ID/2018/00079
៨- ០២-០៤	8- 02-04
៩- No Priority Claimed	9- No Priority Claimed
១០- ស្បែកជើងក្រៅ / SHOES OUTSOLE (JR SANDAL HAITI)	10- SHOES OUTSOLE (JR SANDAL HAITI)
១១- ស្បែកជើង/Shoe	11- Shoe

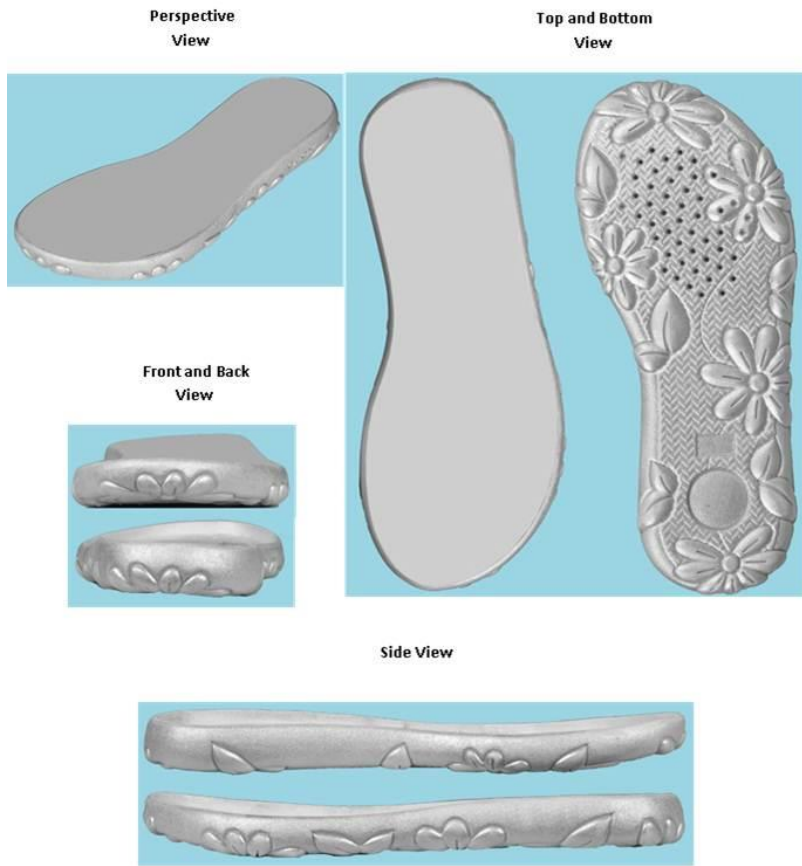

**២-គំនូរឧស្សាហកម្មដែលបានចុះបញ្ជី**

១- ថ្ងៃទី២២ ខែឧសភា ឆ្នាំ២០១៨	1- 22 May, 2018
២- ថ្ងៃទី២១ ខែឧសភា ឆ្នាំ២០១៨	2- 21 May, 2018
៣- No Priority Claimed	3- No Priority Claimed
៤- ថ្ងៃទី២៩ ខែកក្កដា ឆ្នាំ២០២០	4- 29 July, 2020
៥- ថ្ងៃទី២១ ខែឧសភា ឆ្នាំ២០២៣	5- 21 May, 2023
៦- GEOX S.p.A Via Feltrin Centro, 16 31044 Biadene di Montebelluna (TV) - Italia Italy	6- GEOX S.p.A Via Feltrin Centro, 16 31044 Biadene di Montebelluna (TV) - Italia Italy
៧- កដ/គខ/២០១៨/០០០៨០	7- KH/ID/2018/00080
៨- ០២-០៤	8- 02-04
៩- No Priority Claimed	9- No Priority Claimed
១០- ស្បែកជើងក្រៅ/SHOES OUTSOLE (JR SKYLIN)	10- SHOES OUTSOLE (JR SKYLIN)
១១- ស្បែកជើង/Shoe	11- Shoe

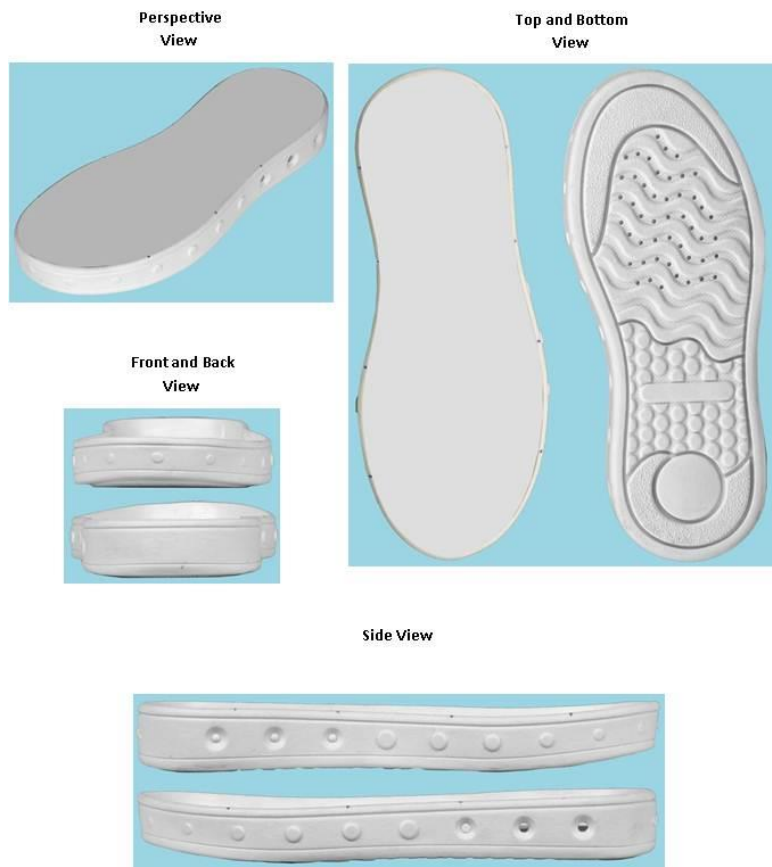

**២-គំនូរឧស្សាហកម្មដែលបានចុះបញ្ជី**

១- ថ្ងៃទី២២ ខែឧសភា ឆ្នាំ២០១៨	1- 22 May, 2018
២- ថ្ងៃទី២១ ខែឧសភា ឆ្នាំ២០១៨	2- 21 May, 2018
៣- No Priority Claimed	3- No Priority Claimed
៤- ថ្ងៃទី២៩ ខែកក្កដា ឆ្នាំ២០២០	4- 29 July, 2020
៥- ថ្ងៃទី២១ ខែឧសភា ឆ្នាំ២០២៣	5- 21 May, 2023
៦- GEOX S.p.A Via Feltrina Centro, 16 31044 Biadene di Montebelluna (TV) - Italia Italy	6- GEOX S.p.A Via Feltrina Centro, 16 31044 Biadene di Montebelluna (TV) - Italia Italy
៧- កដ/គខ/២០១៨/០០០៨១	7- KH/ID/2018/00081
៨- ០២-០៤	8- 02-04
៩- No Priority Claimed	9- No Priority Claimed
១០- ស្បែកជើងក្រៅ/SHOE OUTSOLE ( U DELRICK )	10- SHOE OUTSOLE ( U DELRICK )
១១- ស្បែកជើង/Shoe	11- Shoe

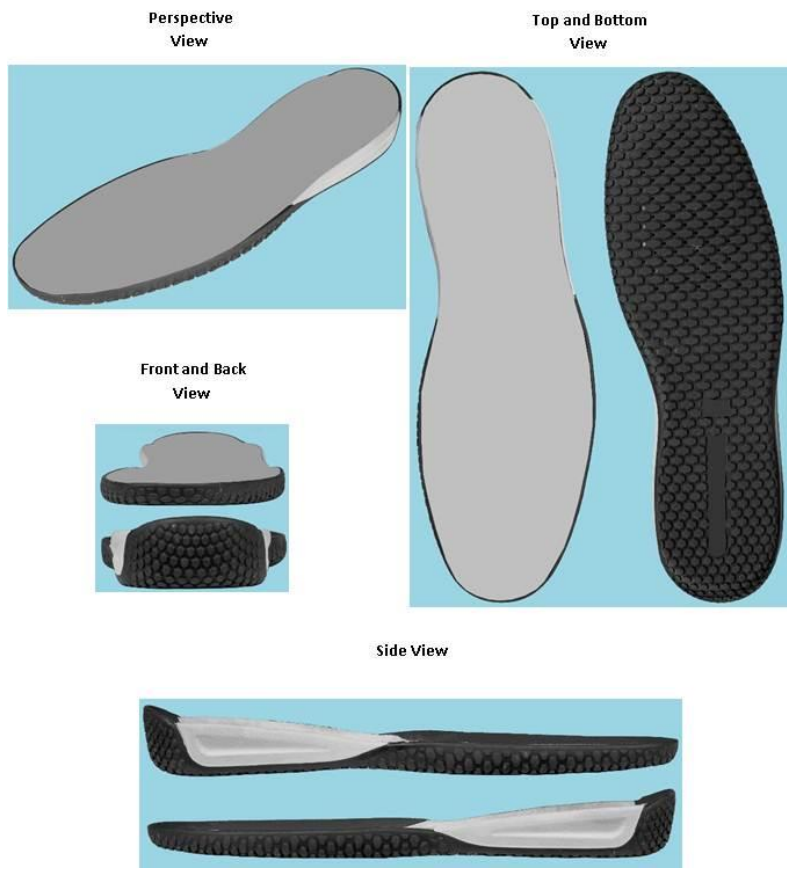



**២- គំនូរឧស្សាហកម្មដែលបានចុះបញ្ជី**

- |   |   |
|---|---|
| ១- ថ្ងៃទី២២ ខែឧសភា ឆ្នាំ២០១៨  | 1- 22 May, 2018   |
| ២- ថ្ងៃទី២១ ខែឧសភា ឆ្នាំ២០១៨  | 2- 21 May, 2018   |
| ៣- No Priority Claimed  | 3- No Priority Claimed  |
| ៤- ថ្ងៃទី២៩ ខែកក្កដា ឆ្នាំ២០២០  | 4- 29 July, 2020  |
| ៥- ថ្ងៃទី២១ ខែឧសភា ឆ្នាំ២០២៣  | 5- 21 May, 2023   |
| ៦- GEOX S.p.A<br>Via Feltrina Centro, 16 31044 Biadene di<br>Montebelluna (TV) - Italia Italy | 6- GEOX S.p.A<br>Via Feltrina Centro, 16 31044 Biadene di<br>Montebelluna (TV) - Italia Italy |
| ៧- កដ/គខ/២០១៨/០០០៨២   | 7- KH/ID/2018/00082   |
| ៨- ០២-០៤  | 8- 02-04  |
| ៩- No Priority Claimed  | 9- No Priority Claimed  |
| ១០- ស្បែកជើងក្រៅ/SHOE OUTSOLE (JR DAKIN)  | 10- SHOE OUTSOLE (JR DAKIN)   |
| ១១- ស្បែកជើង/Shoe   | 11- Shoe  |



**២-គំនូរឧស្សាហកម្មដែលបានចុះបញ្ជី**

១- ថ្ងៃទី១០ ខែមិថុនា ឆ្នាំ២០១៩	1- 10 June, 2019
២- ថ្ងៃទី១០ ខែមិថុនា ឆ្នាំ២០១៩	2- 10 June, 2019
៣- ថ្ងៃទី១៤ ខែធ្នូ ឆ្នាំ២០១៨	3- 14 December, 2018
៤- ថ្ងៃទី៧ ខែកញ្ញា ឆ្នាំ២០២០	4- 7 September, 2020
៥- ថ្ងៃទី១០ ខែមិថុនា ឆ្នាំ២០២៤	5- 10 June, 2024
៦- KUBOTA CORPORATION. 2-47, Shikitsu Higashi 1-chome, Naniwa-ku, Osaka-shi, Osaka 5568601, Japan. Japan	6- KUBOTA CORPORATION. 2-47, Shikitsu Higashi 1-chome, Naniwa-ku, Osaka-shi, Osaka 5568601, Japan. Japan
៧- កជ/គខ/២០១៩/០០០៥៧	7- KH/ID/2019/00057
៨- ១៥-០៣	8- 15-03
៩- Japan	9- Japan
១០- ធាតុផ្សំនៃម៉ាស៊ីន/Combine	10- Combine
១១- ម៉ាស៊ីន/Machine	11- Machine

Top View

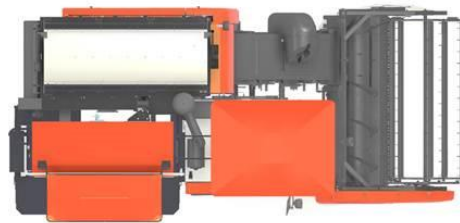

Front and Back View



Side View



**២-គំនូរឧស្សាហកម្មដែលបានចុះបញ្ជី**

១- ថ្ងៃទី១០ ខែមិថុនា ឆ្នាំ២០១៩	1- 10 June, 2019
២- ថ្ងៃទី១០ ខែមិថុនា ឆ្នាំ២០១៩	2- 10 June, 2019
៣- ថ្ងៃទី៨ ខែឧសភា ឆ្នាំ២០១៩	3- 8 May, 2019
៤- ថ្ងៃទី៧ ខែកញ្ញា ឆ្នាំ២០២០	4- 7 September, 2020
៥- ថ្ងៃទី១០ ខែមិថុនា ឆ្នាំ២០២៤	5- 10 June, 2024
៦- KUBOTA CORPORATION. 2-47, Shikitsu Higashi 1-chome, Naniwa-ku, Osaka-shi, Osaka 5568601, Japan. Japan	6- KUBOTA CORPORATION. 2-47, Shikitsu Higashi 1-chome, Naniwa-ku, Osaka-shi, Osaka 5568601, Japan. Japan
៧- កជ/គឧ/២០១៩/០០០៥៨	7- KH/ID/2019/00058
៨- ១៥-០៣	8- 15-03
៩- Japan	9- Japan
១០- ធាតុផ្សំនៃម៉ាស៊ីន/Combine	10- Combine
១១- ម៉ាស៊ីន/Machine	11- Machine

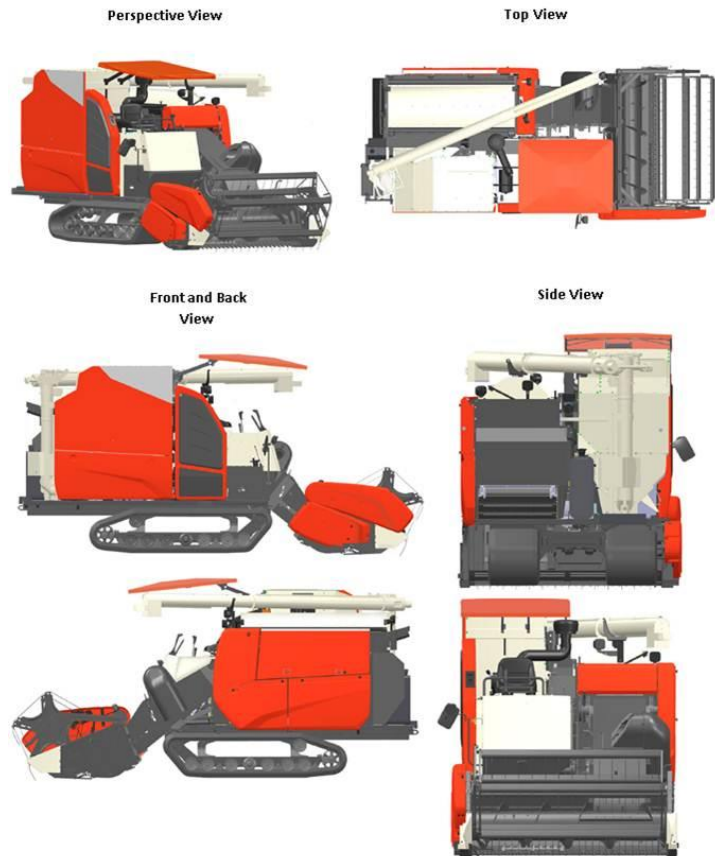

## ២- គំនូរឧស្សាហកម្មដែលបានចុះបញ្ជី

<p>១- ថ្ងៃទី២៧ ខែមិថុនា ឆ្នាំ២០១៩</p> <p>២- ថ្ងៃទី២៧ ខែមិថុនា ឆ្នាំ២០១៩</p> <p>៣- No Priority Claimed</p> <p>៤- ថ្ងៃទី៧ ខែកញ្ញា ឆ្នាំ២០២០</p> <p>៥- ថ្ងៃទី២៧ ខែមិថុនា ឆ្នាំ២០២៤</p> <p>៦- Ho KINH DOANH NHOC TRIEN (NGOC TRIEN BUSINESS HOUSEHOLD). No. 271, Tan Hoi hamlet, Tan Long Commune, Thanh Binh district, Dong Thap Province, Vietnam Viet Nam</p> <p>៧- កដ/គខ/២០១៩/០០០៥៩</p> <p>៨- ០៩-០៣</p> <p>៩- No Priority Claimed</p> <p>១០- ប្រអប់/Package</p> <p>១១- ស្រូវ អង្ករ/Rice</p>	<p>1- 27 June, 2019</p> <p>2- 27 June, 2019</p> <p>3- No Priority Claimed</p> <p>4- 7 September, 2020</p> <p>5- 27 June, 2024</p> <p>6- Ho KINH DOANH NHOC TRIEN (NGOC TRIEN BUSINESS HOUSEHOLD). No. 271, Tan Hoi hamlet, Tan Long Commune, Thanh Binh district, Dong Thap Province, Vietnam Viet Nam</p> <p>7- KH/ID/2019/00059</p> <p>8- 09-03</p> <p>9- No Priority Claimed</p> <p>10- Package</p> <p>11- Rice</p>
---	--

Spread View



**២-គំនូរឧស្សាហកម្មដែលបានចុះបញ្ជី**

១- ថ្ងៃទី២៨ ខែសីហា ឆ្នាំ២០១៨	1- 28 August, 2018
២- ថ្ងៃទី២៨ ខែសីហា ឆ្នាំ២០១៨	2- 28 August, 2018
៣- ថ្ងៃទី២៩ ខែមិថុនា ឆ្នាំ២០១៨	3- 29 June, 2018
៤- ថ្ងៃទី៧ ខែកញ្ញា ឆ្នាំ២០២០	4- 7 September, 2020
៥- ថ្ងៃទី២៨ ខែសីហា ឆ្នាំ២០២៣	5- 28 August, 2028
៦- SIAM KUBOTA CORPORATION CO., LTD. 101/19-24 Moo 20, Navanakorn Industrial Estate, Klongneung Sub-district, Klongluang District, Pathumtani Province, Thailand	6- SIAM KUBOTA CORPORATION CO., LTD. 101/19-24 Moo 20, Navanakorn Industrial Estate, Klongneung Sub-district, Klongluang District, Pathumtani Province, Thailand
៧- កជ/គខ/២០១៨/០០១១៨	7- KH/ID/2018/00118
៨- ១៥-០៣	8- 15-03
៩- Thailand	9- Thailand
១០- ម៉ាស៊ីនច្រូតដំណាំ/COMBINE HARVESTER	10- COMBINE HARVESTER
១១- ម៉ាស៊ីនច្រូតដំណាំ/COMBINE HARVESTER	11- COMBINE HARVESTER

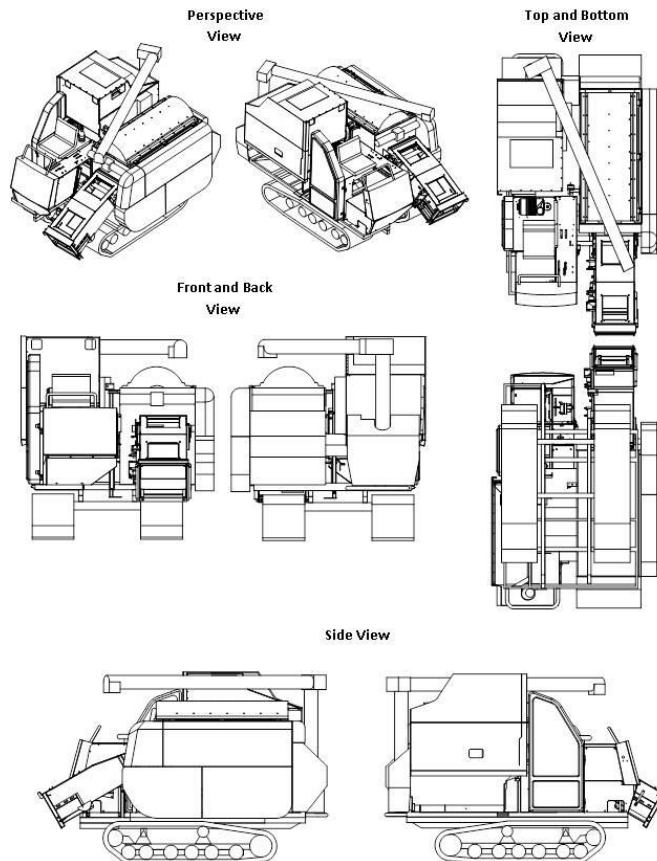

**២- គំនូរឧស្សាហកម្មដែលបានចុះបញ្ជី**

១- ថ្ងៃទី២៨ ខែសីហា ឆ្នាំ២០១៨	1- 28 August, 2018
២- ថ្ងៃទី២៨ ខែសីហា ឆ្នាំ២០១៨	2- 28 August, 2018
៣- ថ្ងៃទី២៩ ខែមិថុនា ឆ្នាំ២០១៨	3- 29 June, 2018
៤- ថ្ងៃទី៧ ខែកញ្ញា ឆ្នាំ២០២០	4- 7 September, 2020
៥- ថ្ងៃទី២៨ ខែសីហា ឆ្នាំ២០២៣	5- 28 August, 2028
៦- SIAM KUBOTA CORPORATION CO., LTD. 101/19-24 Moo 20, Navanakorn Industrial Estate, Klongneung Sub-district, Klongluang District, Pathumtani Province, Thailand	6- SIAM KUBOTA CORPORATION CO., LTD. 101/19-24 Moo 20, Navanakorn Industrial Estate, Klongneung Sub-district, Klongluang District, Pathumtani Province, Thailand
៧- កជ/គខ/២០១៨/០០១១៩	7- KH/ID/2018/00119
៨- ១៥-០៣	8- 15-03
៩- Thailand	9- Thailand
១០- ឧបករណ៍ប្រមូលផលសណ្តែក/BEAN HARVESTING ATTACHMENT	10- BEAN HARVESTING ATTACHMENT
១១- ឧបករណ៍ប្រមូលផលសណ្តែក/Bean Harvesting Attachment	11- Bean Harvesting Attachment

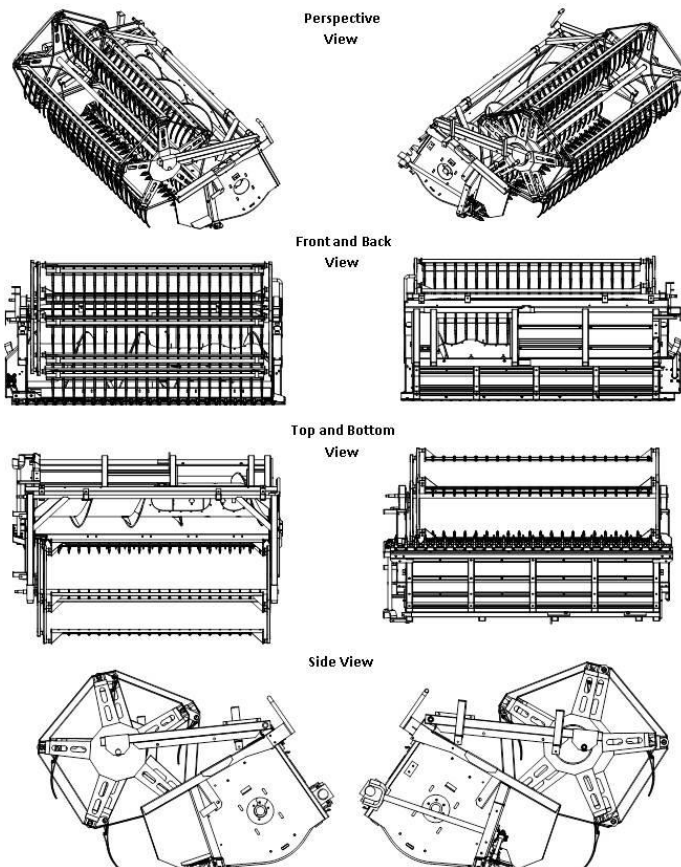

**២-គំនូរឧស្សាហកម្មដែលបានចុះបញ្ជី**

១- ថ្ងៃទី២៨ ខែសីហា ឆ្នាំ២០១៨	1- 28 August, 2018
២- ថ្ងៃទី២៨ ខែសីហា ឆ្នាំ២០១៨	2- 28 August, 2018
៣- ថ្ងៃទី២៩ ខែមិថុនា ឆ្នាំ២០១៨	3- 29 June, 2018
៤- ថ្ងៃទី៧ ខែកញ្ញា ឆ្នាំ២០២០	4- 7 September, 2020
៥- ថ្ងៃទី២៨ ខែសីហា ឆ្នាំ២០២៣	5- 28 August, 2028
៦- SIAM KUBOTA CORPORATION CO., LTD. 101/19-24 Moo 20, Navanakorn Industrial Estate, Klongneung Sub-district, Klongluang District, Pathumtani Province, Thailand	6- SIAM KUBOTA CORPORATION CO., LTD. 101/19-24 Moo 20, Navanakorn Industrial Estate, Klongneung Sub-district, Klongluang District, Pathumtani Province, Thailand
៧- កជ/គខ/២០១៨/០០១២០	7- KH/ID/2018/00120
៨- ១៥-០៣	8- 15-03
៩- Thailand	9- Thailand
១០- ប្រព័ន្ធកាត់បំបាត់ស៊ីនប្រូត/CONVEYOR FOR COMBINE HARVESTER	10- CONVEYOR FOR COMBINE HARVESTER
១១- ប្រព័ន្ធកាត់បំបាត់ស៊ីនប្រូត/Conveyor for Combine Harvester	11- Conveyor for Combine Harvester

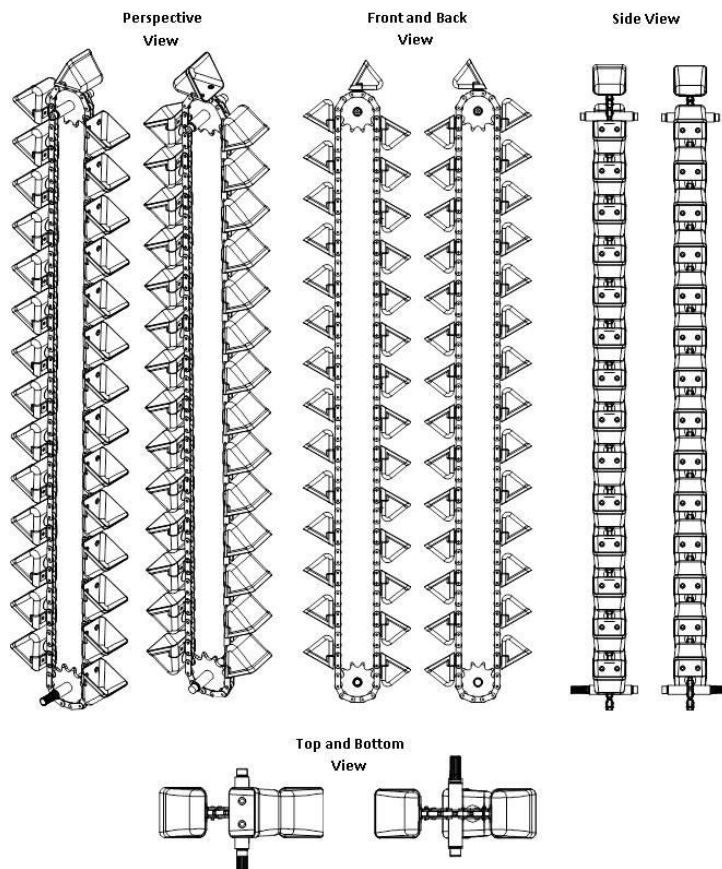

**២- គំនូរឧស្សាហកម្មដែលបានចុះបញ្ជី**

១- ថ្ងៃទី២២ ខែមេសា ឆ្នាំ២០២០	1- 22 April, 2020
២- ថ្ងៃទី២២ ខែមេសា ឆ្នាំ២០២០	2- 22 April, 2020
៣- No Priority Claimed	3- No Priority Claimed
៤- ថ្ងៃទី២៥ ខែកញ្ញា ឆ្នាំ២០២០	4- 25 September, 2020
៥- ថ្ងៃទី២២ ខែមេសា ឆ្នាំ២០២៥	5- 22 April, 2025
៦- Thai Beverage Recycle Co., Ltd. 333 Lao Peng Nguan Tower 19th Floor Vibhavadee-Rangsit Road, Kwaeng Chomphon, Khet Chatuchak, Bangkok, 10900 Thailand Thailand	6- Thai Beverage Recycle Co., Ltd. 333 Lao Peng Nguan Tower 19th Floor Vibhavadee-Rangsit Road, Kwaeng Chomphon, Khet Chatuchak, Bangkok, 10900 Thailand Thailand
៧- កដ/គខ/២០២០/០០០៣៦	7- KH/ID/2020/00036
៨- ០៩-០១	8- 09-01
៩- No Priority Claimed	9- No Priority Claimed
១០- ដប/Bottle	10- Bottle
១១- ដប/Bottle	11- Bottle

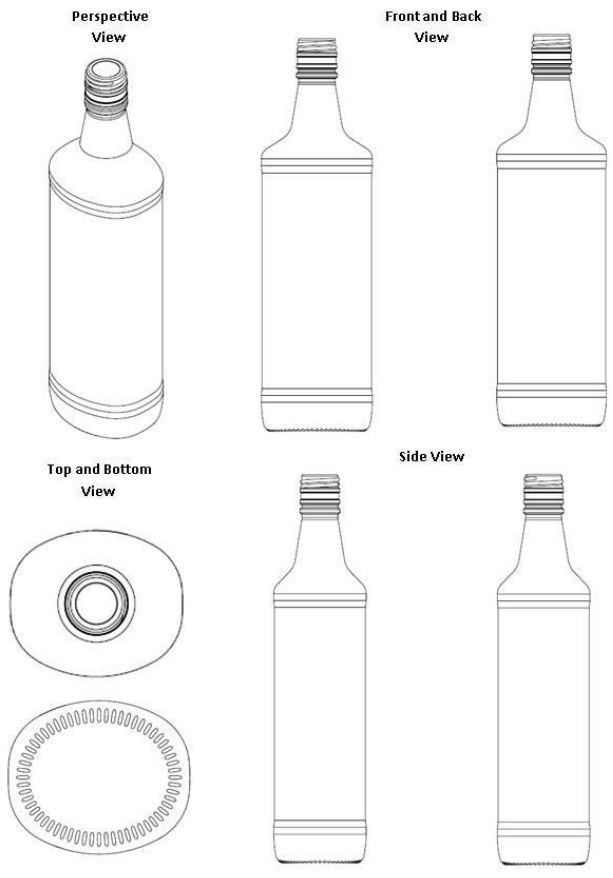



**២-គំនូរឧស្សាហកម្មដែលបានចុះបញ្ជី**

១- ថ្ងៃទី២៨ ខែកញ្ញា ឆ្នាំ២០១៨	1- 28 September, 2018
២- ថ្ងៃទី២៨ ខែកញ្ញា ឆ្នាំ២០១៨	2- 28 September, 2018
៣- ថ្ងៃទី៣០ ខែមីនា ឆ្នាំ២០១៨	3- 30 March, 2018
៤- ថ្ងៃទី៤ ខែធ្នូ ឆ្នាំ២០២០	4- 4 December, 2020
៥- ថ្ងៃទី២៨ ខែកញ្ញា ឆ្នាំ២០២៣	5- 28 September, 2028
៦- VIVO MOBILE COMMUNICATION CO., LTD. #283, BBK Road, Wusha, Chang'an, Dongguan, Guangdong 523860, China China	6- VIVO MOBILE COMMUNICATION CO., LTD. #283, BBK Road, Wusha, Chang'an, Dongguan, Guangdong 523860, China China
៧- កដ/គខ/២០១៨/០០១២៦	7- KH/ID/2018/00126
៨- ១៤-០៣	8- 14-03
៩- China	9- China
១០- ទូរស័ព្ទ/MOBILE PHONE	10- MOBILE PHONE
១១- ទូរស័ព្ទ/MOBILE PHONE	11- MOBILE PHONE

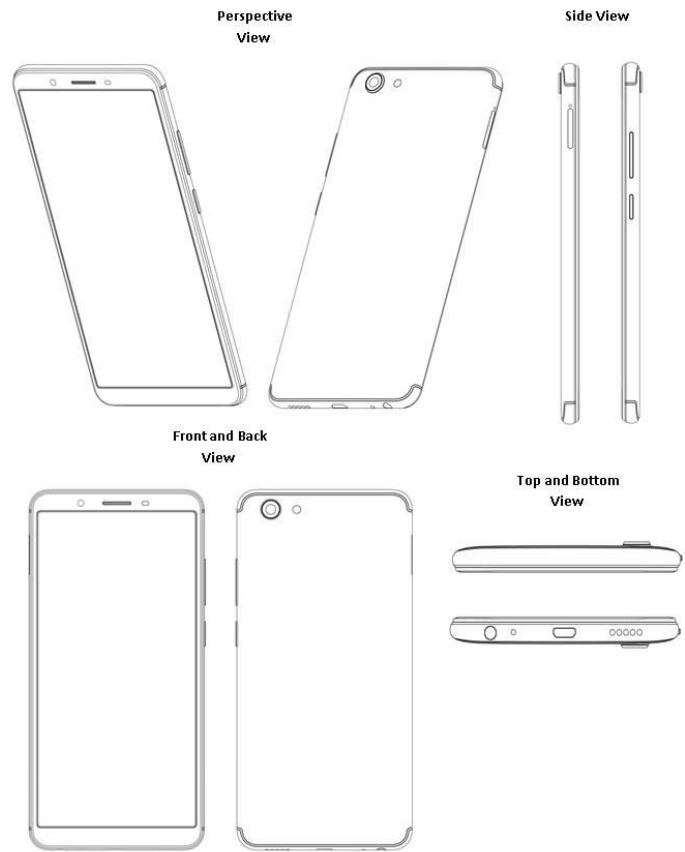

**២-គំនូរឧស្សាហកម្មដែលបានចុះបញ្ជី**

១- ថ្ងៃទី១១ ខែមីនា ឆ្នាំ២០១៩	1- 11 March, 2019
២- ថ្ងៃទី១១ ខែមីនា ឆ្នាំ២០១៩	2- 11 March, 2019
៣- No Priority Claimed	3- No Priority Claimed
៤- ថ្ងៃទី១៨ ខែវិច្ឆិកា ឆ្នាំ២០២០	4- 18 November, 2020
៥- ថ្ងៃទី១១ ខែមីនា ឆ្នាំ២០២៤	5- 11 March, 2024
៦- Daio Paper Corporation 2-60, Mishimakamiya-cho, Shikokuchuo-shi, Ehime 799-0492 Japan Japan	6- Daio Paper Corporation 2-60, Mishimakamiya-cho, Shikokuchuo-shi, Ehime 799-0492 Japan Japan
៧- កដ/គខ/២០១៩/០០០១៥	7- KH/ID/2019/00015
៨- ០៩-០៥	8- 09-05
៩- No Priority Claimed	9- No Priority Claimed
១០- ប្រអប់ខ្ចប់/PACKAGING BAG	10- PACKAGING BAG
១១- ប្រអប់សម្រាប់ខ្ចប់ក្រណាត់កន្ទួបទារក/Bag for packaging baby diapers	11- Bag for packaging baby diapers

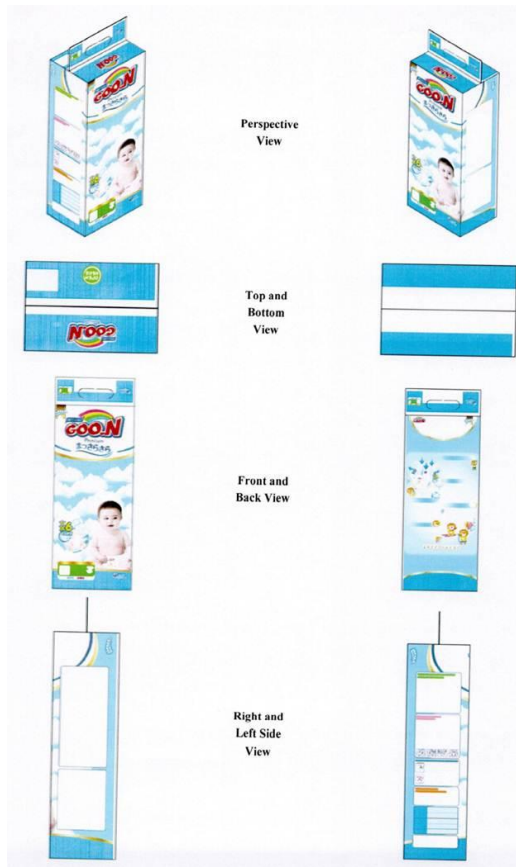

**២-គំនូរឧស្សាហកម្មដែលបានចុះបញ្ជី**

១- ថ្ងៃទី១៥ ខែមីនា ឆ្នាំ២០១៩	1- 15 March, 2019
២- ថ្ងៃទី១៥ ខែមីនា ឆ្នាំ២០១៩	2- 15 March, 2019
៣- No Priority Claimed	3- No Priority Claimed
៤- ថ្ងៃទី១៨ ខែវិច្ឆិកា ឆ្នាំ២០២០	4- 18 November, 2020
៥- ថ្ងៃទី១៥ ខែមីនា ឆ្នាំ២០២៤	5- 15 March, 2024
៦- YAMATO HOLDINGS CO., LTD. 2-6-10 Ginza, Chuo-ku, Tokyo JAPAN Japan	6- YAMATO HOLDINGS CO., LTD. 2-6-10 Ginza, Chuo-ku, Tokyo JAPAN Japan
៧- កជ/គខ/២០១៩/០០០១៦	7- KH/ID/2019/00016
៨- ០២-០២	8- 02-02
៩- No Priority Claimed	9- No Priority Claimed
១០- អាវប៉ូឡូខ្លី/Short-Sleeved Polo Shirt	10- Short-Sleeved Polo Shirt
១១- អាវប៉ូឡូខ្លី/Short-Sleeved Polo Shirt	11- Short-Sleeved Polo Shirt



**២-គំនូរឧស្សាហកម្មដែលបានចុះបញ្ជី**

១- ថ្ងៃទី២១ ខែសីហា ឆ្នាំ២០១៩	1- 21 August, 2019
២- ថ្ងៃទី២១ ខែសីហា ឆ្នាំ២០១៩	2- 21 August, 2019
៣- ថ្ងៃទី២២ ខែកុម្ភៈ ឆ្នាំ២០១៩	3- 22 February, 2019
៤- ថ្ងៃទី១០ ខែធ្នូ ឆ្នាំ២០២០	4- 10 December, 2020
៥- ថ្ងៃទី២១ ខែសីហា ឆ្នាំ២០២៤	5- 21 August, 2024
៦- HONDA MOTOR CO., LTD. 1-1, Minami-Aoyama 2-chome, Minato-ku, Tokyo, 107-8556 Japan. Japan	6- HONDA MOTOR CO., LTD. 1-1, Minami-Aoyama 2-chome, Minato-ku, Tokyo, 107-8556 Japan. Japan
៧- កដ/គខ/២០១៩/០០០៨៣	7- KH/ID/2019/00083
៨- ១២-១១	8- 12-11
៩- Japan	9- Japan
១០- A MOTOR SCOOTER "ម៉ូតូស្កូត៍"	10- A MOTOR SCOOTER
១១- A MOTOR SCOOTER "ម៉ូតូស្កូត៍"	11- A MOTOR SCOOTER

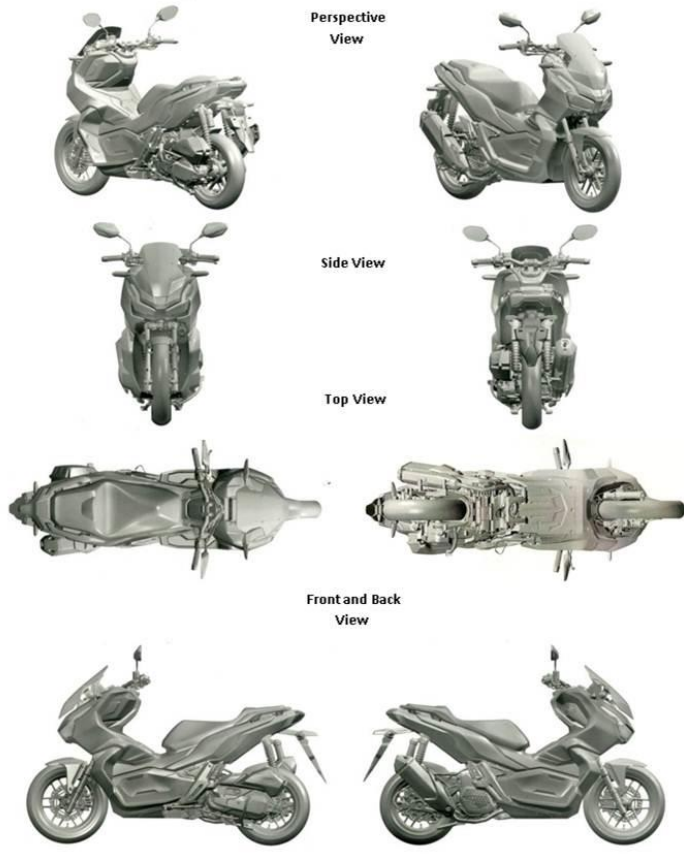

**២-គំនូរឧស្សាហកម្មដែលបានចុះបញ្ជី**

១- ថ្ងៃទី២១ ខែសីហា ឆ្នាំ២០១៩	1- 21 August, 2019
២- ថ្ងៃទី២១ ខែសីហា ឆ្នាំ២០១៩	2- 21 August, 2019
៣- ថ្ងៃទី២២ ខែកុម្ភៈ ឆ្នាំ២០១៩	3- 22 February, 2019
៤- ថ្ងៃទី១០ ខែធ្នូ ឆ្នាំ២០២០	4- 10 December, 2020
៥- ថ្ងៃទី២១ ខែសីហា ឆ្នាំ២០២៤	5- 21 August, 2024
៦- HONDA MOTOR CO., LTD. 1-1, Minami-Aoyama 2-chome, Minato-ku, Tokyo, 107-8556 Japan. Japan	6- HONDA MOTOR CO., LTD. 1-1, Minami-Aoyama 2-chome, Minato-ku, Tokyo, 107-8556 Japan. Japan
៧- កដ/គខ/២០១៩/០០០៨៤	7- KH/ID/2019/00084
៨- ១២-១១	8- 12-11
៩- Japan	9- Japan
១០- គម្របចំហៀងខាងមុខម៉ូតូស្កូតឺ/A front side cover for a motor	10- A front side cover for a motor
១១- ម៉ូតូ/ A MOTOR SCOOTER	11- A MOTOR SCOOTER

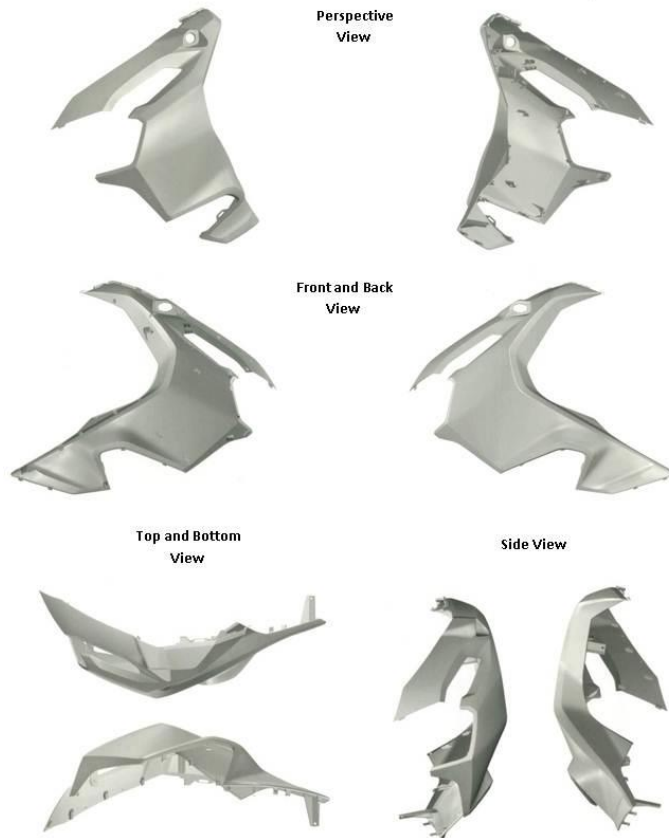

**២- គំនូរឧស្សាហកម្មដែលបានចុះបញ្ជី**

១- ថ្ងៃទី២១ ខែសីហា ឆ្នាំ២០១៩	1- 21 August, 2019
២- ថ្ងៃទី២១ ខែសីហា ឆ្នាំ២០១៩	2- 21 August, 2019
៣- ថ្ងៃទី២២ ខែកុម្ភៈ ឆ្នាំ២០១៩	3- 22 February, 2019
៤- ថ្ងៃទី១០ ខែធ្នូ ឆ្នាំ២០២០	4- 10 December, 2020
៥- ថ្ងៃទី២១ ខែសីហា ឆ្នាំ២០២៤	5- 21 August, 2024
៦- HONDA MOTOR CO., LTD. 1-1, Minami-Aoyama 2-chome, Minato-ku, Tokyo, 107-8556 Japan. Japan	6- HONDA MOTOR CO., LTD. 1-1, Minami-Aoyama 2-chome, Minato-ku, Tokyo, 107-8556 Japan. Japan
៧- កជ/គខ/២០១៩/០០០៨៥	7- KH/ID/2019/00085
៨- ១២-១១	8- 12-11
៩- Japan	9- Japan
១០- គម្របខាងក្រោយម៉ូតូស្កូតឺ/A rear cover for a motor scooter	10- rear cover for a motor scooter
១១- ម៉ូតូស្កូតឺ/A MOTOR SCOOTER	11- A MOTOR SCOOTER

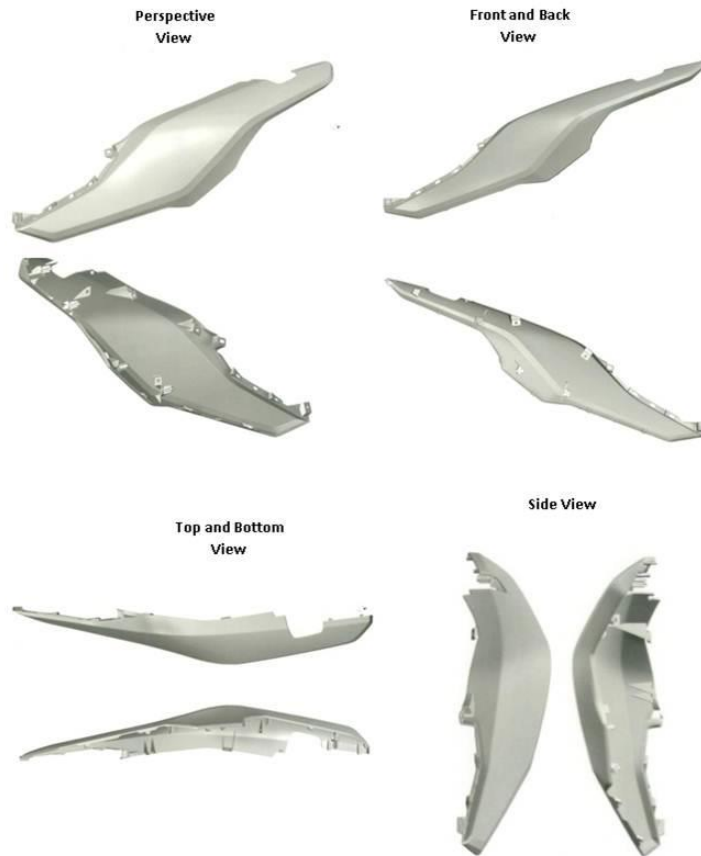

**២-គំនូរឧស្សាហកម្មដែលបានចុះបញ្ជី**

- |                                |                          |
|--------------------------------|--------------------------|
| ១- ថ្ងៃទី២១ ខែសីហា ឆ្នាំ២០១៩   | 1- 21 August, 2019       |
| ២- ថ្ងៃទី២១ ខែសីហា ឆ្នាំ២០១៩   | 2- 21 August, 2019       |
| ៣- ថ្ងៃទី២២ ខែកុម្ភៈ ឆ្នាំ២០១៩ | 3- 22 February, 2019     |
| ៤- ថ្ងៃទី១០ ខែធ្នូ ឆ្នាំ២០២០   | 4- 10 December, 2020     |
| ៥- ថ្ងៃទី២១ ខែសីហា ឆ្នាំ២០២៤   | 5- 21 August, 2024       |
| ៦- HONDA MOTOR CO., LTD.       | 6- HONDA MOTOR CO., LTD. |

1-1, Minami-Aoyama 2-chome, Minato-ku, Tokyo, 107-8556 Japan. Japan

1-1, Minami-Aoyama 2-chome, Minato-ku, Tokyo, 107-8556 Japan. Japan

- |   |                                     |
|---|-------------------------------------|
| ៧- កជ/គខ/២០១៩/០០០៨៦                                       | 7- KH/ID/2019/00086                 |
| ៨- ២៦-០៦  | 8- 26-06                            |
| ៩- Japan  | 9- Japan                            |
| ១០- ចង្កៀងមុខម៉ូតូស្កូតឺ/ A headlight for a motor scooter | 10- A headlight for a motor scooter |
| ១១- ម៉ូតូស្កូតឺ/ A MOTOR SCOOTER                          | 11- A MOTOR SCOOTER                 |

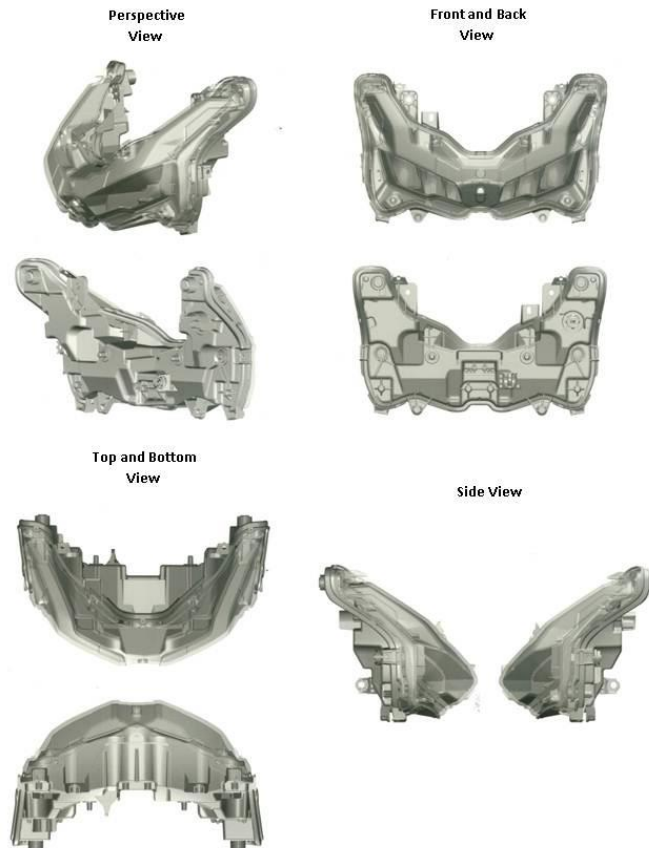

**២- គំនូរឧស្សាហកម្មដែលបានចុះបញ្ជី**

១- ថ្ងៃទី២១ ខែសីហា ឆ្នាំ២០១៩	1- 21 August, 2019
២- ថ្ងៃទី២១ ខែសីហា ឆ្នាំ២០១៩	2- 21 August, 2019
៣- ថ្ងៃទី២២ ខែកុម្ភៈ ឆ្នាំ២០១៩	3- 22 February, 2019
៤- ថ្ងៃទី១០ ខែធ្នូ ឆ្នាំ២០២០	4- 10 December, 2020
៥- ថ្ងៃទី២១ ខែសីហា ឆ្នាំ២០២៤	5- 21 August, 2024
៦- HONDA MOTOR CO., LTD. 1-1, Minami-Aoyama 2-chome, Minato-ku, Tokyo, 107-8556 Japan. Japan	6- HONDA MOTOR CO., LTD. 1-1, Minami-Aoyama 2-chome, Minato-ku, Tokyo, 107-8556 Japan. Japan
៧- កដ/គខ/២០១៩/០០០៨៧	7- KH/ID/2019/00087
៨- ២៦-០៦	8- 26-06
៩- Japan	9- Japan
១០- ចង្កៀងកន្ទុយម៉ូតូស្កូតឺ/ A tail lamp for a motor scooter	10- A tail lamp for a motor scooter
១១- ម៉ូតូស្កូតឺ/ A MOTOR SCOOTER	11- A MOTOR SCOOTER

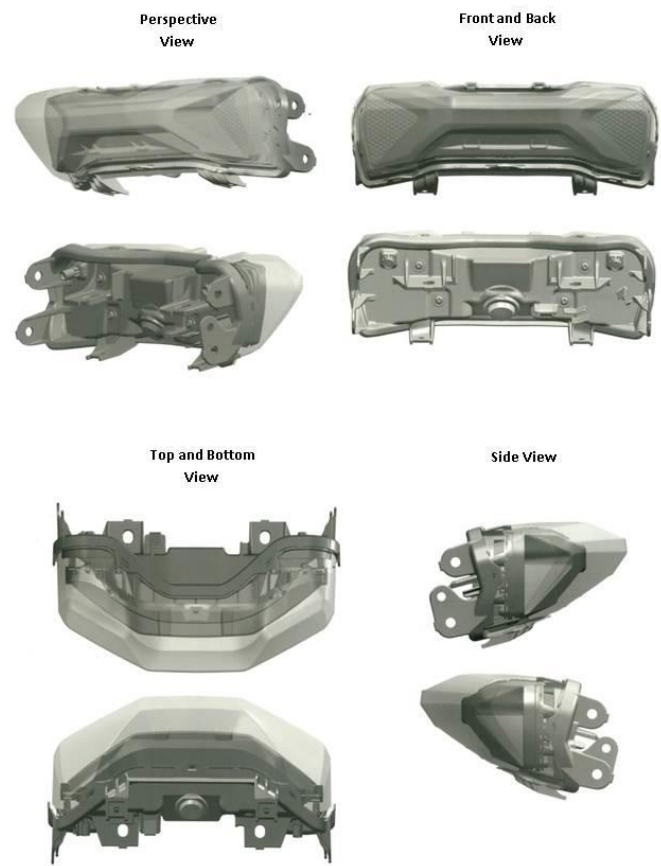



**២-គំនូរឧស្សាហកម្មដែលបានចុះបញ្ជី**

១- ថ្ងៃទី១១ ខែកញ្ញា ឆ្នាំ២០១៩	1- 11 September, 2019
២- ថ្ងៃទី៩ ខែកញ្ញា ឆ្នាំ២០១៩	2- 9 September, 2019
៣- ថ្ងៃទី១៥ ខែមីនា ឆ្នាំ២០១៩	3- 15 March, 2019
៤- ថ្ងៃទី១០ ខែធ្នូ ឆ្នាំ២០២០	4- 10 December, 2020
៥- ថ្ងៃទី៩ ខែកញ្ញា ឆ្នាំ២០២៤	5- 9 September, 2024
៦- HONDA MOTOR CO., LTD. 1-1, Minami-Aoyama 2-chome, Minato-ku, Tokyo, 107-8556 Janp Japan	6- HONDA MOTOR CO., LTD. 1-1, Minami-Aoyama 2-chome, Minato-ku, Tokyo, 107-8556 Janp Japan
៧- កដ/គខ/២០១៩/០០១០៥	7- KH/ID/2019/00105
៨- ១២-១១	8- 12-11
៩- Japan	9- Japan
១០- គម្របខាងក្រោយសម្រាប់ម៉ូតូ/ A rear cover for a motorcycle	10- A rear cover for a motorcycle
១១- ម៉ូតូ/MOTORCYCLE	11- MOTORCYCLE

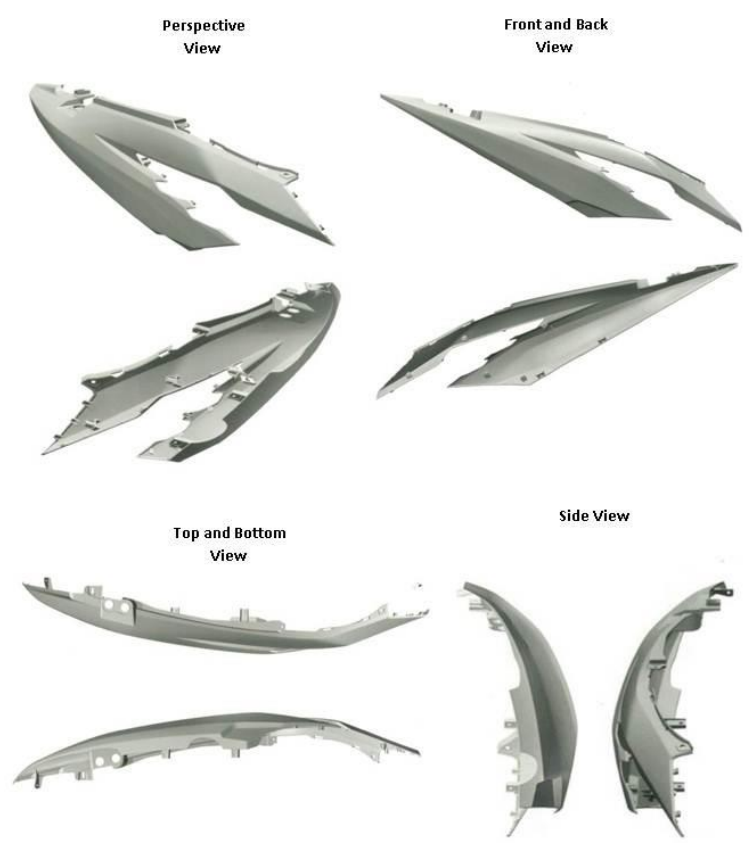

**២-គំនូរឧស្សាហកម្មដែលបានចុះបញ្ជី**

- |   |   |
|---|---|
| ១- ថ្ងៃទី១១ ខែកញ្ញា ឆ្នាំ២០១៩   | 1- 11 September, 2019   |
| ២- ថ្ងៃទី៩ ខែកញ្ញា ឆ្នាំ២០១៩  | 2- 9 September, 2019  |
| ៣- ថ្ងៃទី១៥ ខែមីនា ឆ្នាំ២០១៩  | 3- 15 March, 2019   |
| ៤- ថ្ងៃទី១០ ខែធ្នូ ឆ្នាំ២០២០  | 4- 10 December, 2020  |
| ៥- ថ្ងៃទី៩ ខែកញ្ញា ឆ្នាំ២០២៤  | 5- 9 September, 2024  |
| ៦- HONDA MOTOR CO., LTD.<br>1-1, Minami-Aoyama 2-chome, Minato-ku, Tokyo,<br>107-8556 Japan Japan | 6- HONDA MOTOR CO., LTD.<br>1-1, Minami-Aoyama 2-chome, Minato-ku, Tokyo,<br>107-8556 Japan Japan |
| ៧- កជ/គឧ/២០១៩/០០១០៦   | 7- KH/ID/2019/00106   |
| ៨- ១២-១១  | 8- 12-11  |
| ៩- Japan  | 9- Japan  |
| ១០- ម៉ូតូ/A motorcycle  | 10- A motorcycle  |
| ១១- ម៉ូតូ   | 11- A motorcycle  |

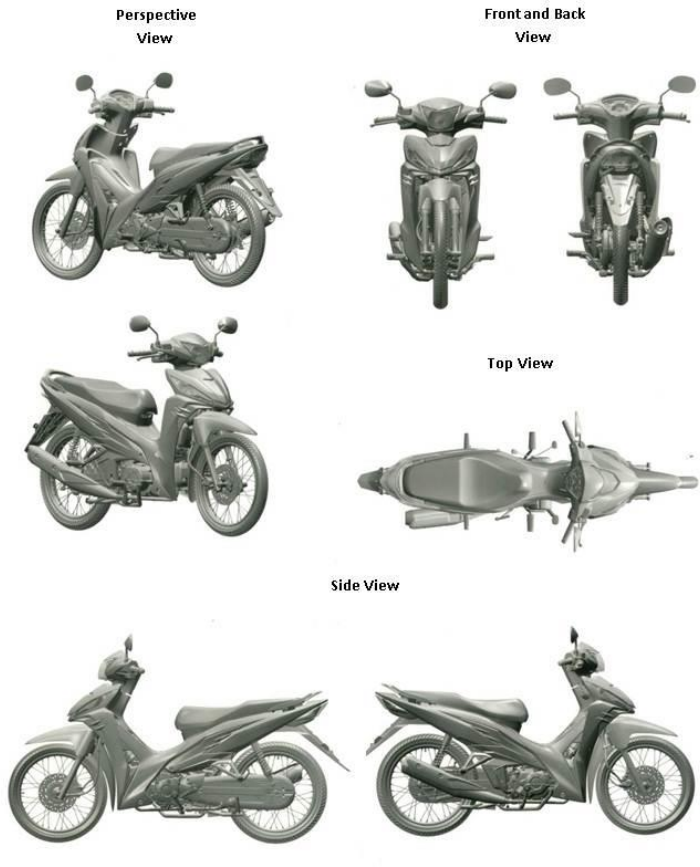

**២- គំនូរឧស្សាហកម្មដែលបានចុះបញ្ជី**

១- ថ្ងៃទី២៥ ខែឧសភា ឆ្នាំ២០២០	1- 25 May, 2020
២- ថ្ងៃទី២៥ ខែឧសភា ឆ្នាំ២០២០	2- 25 May, 2020
៣- No Priority Claimed	3- No Priority Claimed
៤- ថ្ងៃទី១០ ខែធ្នូ ឆ្នាំ២០២០	4- 10 December, 2020
៥- ថ្ងៃទី២៥ ខែឧសភា ឆ្នាំ២០២៥	5- 25 May, 2025
៦- សន្តសាសៀល ផ្ទះលេខ: ៣៣ ផ្លូវសុធារស កាត់ជ្រុងផ្លូវលេខ១៧៨ សង្កាត់ជ័យជំនះ ខ័ណ្ឌដូនពេញ រាជធានីភ្នំពេញ។ Cambodia	6- សន្តសាសៀល ផ្ទះលេខ: ៣៣ ផ្លូវសុធារស កាត់ជ្រុងផ្លូវលេខ១៧៨ សង្កាត់ជ័យជំនះ ខ័ណ្ឌដូនពេញ រាជធានីភ្នំពេញ។ Cambodia
៧- កជ/គខ/២០២០/០០០៤៤	7- KH/ID/2020/00044
៨- ០៥-០៥	8- 05-05
៩- No Priority Claimed	9- No Priority Claimed
១០- ហូលរំដួលឥន្ទធនូ	10- Hul Rumduol Rainbow
១១- សំពត់ហូល សំលៀកបំពាក់បុរស និងស្ត្រី	11- Skirts hul for men and women

Front View



**២- គំនូរឧស្សាហកម្មដែលបានចុះបញ្ជី**

១- ថ្ងៃទី១៣ ខែកញ្ញា ឆ្នាំ២០១៩	1- 13 September, 2019
២- ថ្ងៃទី១៣ ខែកញ្ញា ឆ្នាំ២០១៩	2- 13 September, 2019
៣- No Priority Claimed	3- No Priority Claimed
៤- ថ្ងៃទី២៨ ខែមករា ឆ្នាំ២០២១	4- 28 January, 2021
៥- ថ្ងៃទី១៣ ខែកញ្ញា ឆ្នាំ២០២៤	5- 13 September, 2024
៦- Leader Bright Industries Limited. E2, 1/F, Tuen Mun Industrial Centre, Pui To Road, TMTL 76, Tuen Mun, N.T, Hong Kong. Hong Kong, China	6- Leader Bright Industries Limited. E2, 1/F, Tuen Mun Industrial Centre, Pui To Road, TMTL 76, Tuen Mun, N.T, Hong Kong. Hong Kong, China
៧- កជ/គខ/២០១៩/០០១០៧	7- KH/ID/2019/00107
៨- ២៣-០៤	8- 23-04
៩- No Priority Claimed	9- No Priority Claimed
១០- កង្ហារម៉ាស៊ីនត្រជាក់ Evaporative/Evaporative Air Cooler Fan	10- Evaporative Air Cooler Fan
១១- កង្ហារ	11- Fan

Perspective View

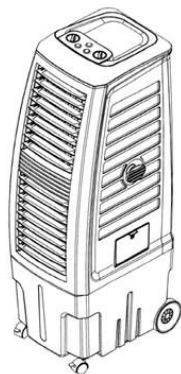

Top and Bottom View

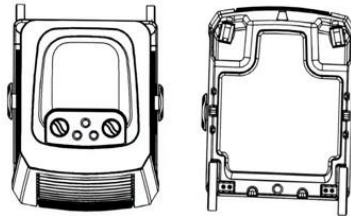

Front and Back View

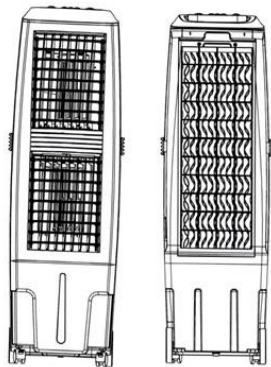

Side View

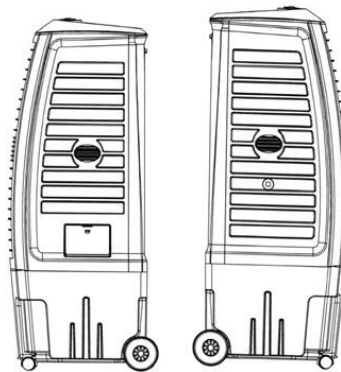

**២- គំនូរឧស្សាហកម្មដែលបានចុះបញ្ជី**

១- ថ្ងៃទី១៣ ខែកញ្ញា ឆ្នាំ២០១៩	1- 13 September, 2019
២- ថ្ងៃទី១៣ ខែកញ្ញា ឆ្នាំ២០១៩	2- 13 September, 2019
៣- No Priority Claimed	3- No Priority Claimed
៤- ថ្ងៃទី២៨ ខែមករា ឆ្នាំ២០២១	4- 28 January, 2021
៥- ថ្ងៃទី១៣ ខែកញ្ញា ឆ្នាំ២០២៤	5- 13 September, 2024
៦- Leader Bright Industries Limited. E2, 1/F, Tuen Mun Industrial Centre, Pui To Road, TMTL 76, Tuen Mun, N.T, Hong Kong. Hong Kong, China	6- Leader Bright Industries Limited. E2, 1/F, Tuen Mun Industrial Centre, Pui To Road, TMTL 76, Tuen Mun, N.T, Hong Kong. Hong Kong, China
៧- កជ/គខ/២០១៩/០០១០៨	7- KH/ID/2019/00108
៨- ២៣-០៤	8- 23-04
៩- No Priority Claimed	9- No Priority Claimed
១០- កង្ហារម៉ាស៊ីនត្រជាក់ Evaporative/Evaporative Air Cooler Fan	10- Evaporative Air Cooler Fan
១១- កង្ហារ	11- Fan

Perspective View

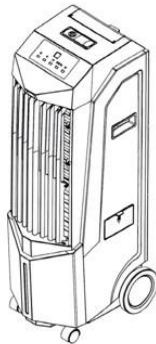

Top and Bottom View

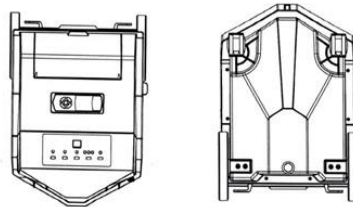

Front and Back View

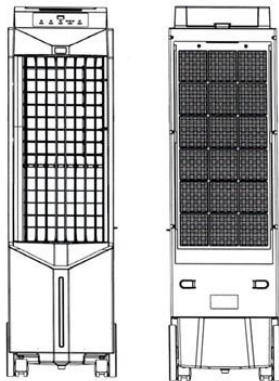

Side View

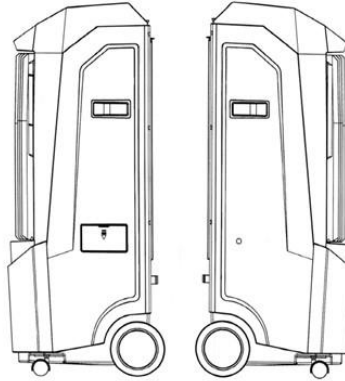

**២-គំនូរឧស្សាហកម្មដែលបានចុះបញ្ជី**

១- ថ្ងៃទី១៣ ខែកញ្ញា ឆ្នាំ២០១៩	1- 13 September, 2019
២- ថ្ងៃទី១៣ ខែកញ្ញា ឆ្នាំ២០១៩	2- 13 September, 2019
៣- No Priority Claimed	3- No Priority Claimed
៤- ថ្ងៃទី២៨ ខែមករា ឆ្នាំ២០២១	4- 28 January, 2021
៥- ថ្ងៃទី១៣ ខែកញ្ញា ឆ្នាំ២០២៤	5- 13 September, 2024
៦- Leader Bright Industries Limited. E2, 1/F, Tuen Mun Industrial Centre, Pui To Road, TMTL 76, Tuen Mun, N.T, Hong Kong. Hong Kong, China	6- Leader Bright Industries Limited. E2, 1/F, Tuen Mun Industrial Centre, Pui To Road, TMTL 76, Tuen Mun, N.T, Hong Kong. Hong Kong, China
៧- កជ/គខ/២០១៩/០០១០៩	7- KH/ID/2019/00109
៨- ២៣-០៤	8- 23-04
៩- No Priority Claimed	9- No Priority Claimed
១០- កង្ហារម៉ាស៊ីនត្រជាក់ Evaporative/Evaporative Air Cooler Fan	10- Evaporative Air Cooler Fan
១១- កង្ហារ	11- Fan

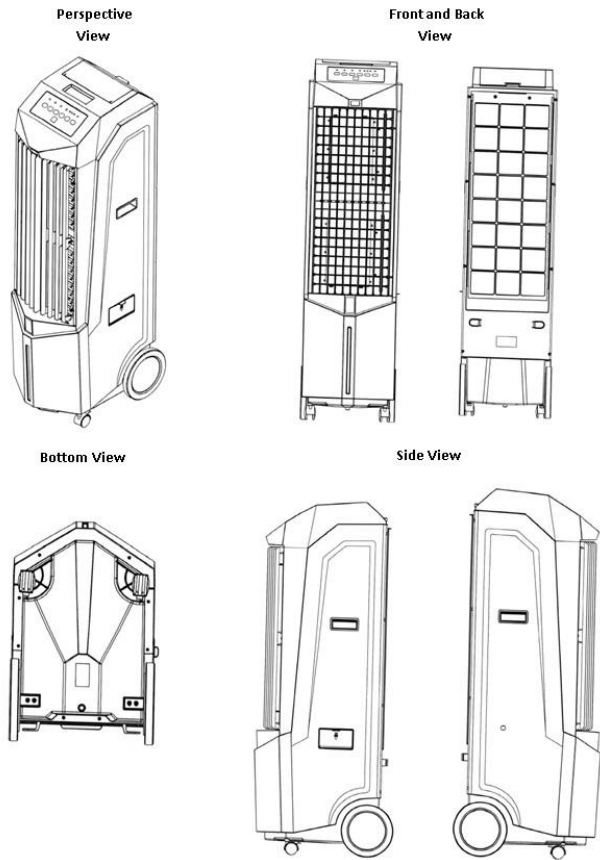

**២- គំនូរឧស្សាហកម្មដែលបានចុះបញ្ជី**

១- ថ្ងៃទី១៣ ខែកញ្ញា ឆ្នាំ២០១៩	1- 13 September, 2019
២- ថ្ងៃទី១៣ ខែកញ្ញា ឆ្នាំ២០១៩	2- 13 September, 2019
៣- No Priority Claimed	3- No Priority Claimed
៤- ថ្ងៃទី២៨ ខែមករា ឆ្នាំ២០២១	4- 28 January, 2021
៥- ថ្ងៃទី១៣ ខែកញ្ញា ឆ្នាំ២០២៤	5- 13 September, 2024
៦- Leader Bright Industries Limited. E2, 1/F, Tuen Mun Industrial Centre, Pui To Road, TMTL 76, Tuen Mun, N.T, Hong Kong. Hong Kong, China	6- Leader Bright Industries Limited. E2, 1/F, Tuen Mun Industrial Centre, Pui To Road, TMTL 76, Tuen Mun, N.T, Hong Kong. Hong Kong, China
៧- កជ/គខ/២០១៩/០០១១០	7- KH/ID/2019/00110
៨- ២៣-០៤	8- 23-04
៩- No Priority Claimed	9- No Priority Claimed
១០- កង្ហារម៉ាស៊ីនត្រជាក់ Evaporative/Evaporative Air Cooler Fan	10- Evaporative Air Cooler Fan
១១- កង្ហារ	11- Fan

Perspective View



Top and Bottom View

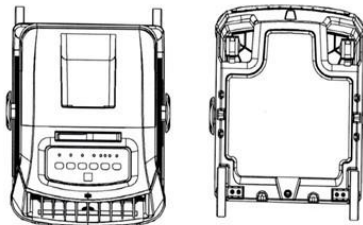

Front and Back View

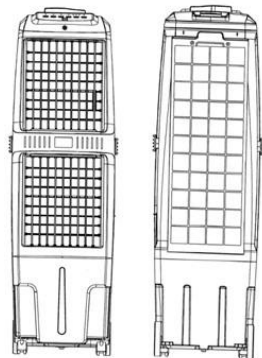

Side View

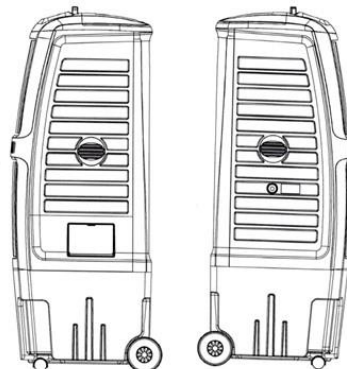

**២-គំនូរឧស្សាហកម្មដែលបានចុះបញ្ជី**

១- ថ្ងៃទី៥ ខែមីនា ឆ្នាំ២០១៨	1- 5 March, 2018
២- ថ្ងៃទី៥ ខែមីនា ឆ្នាំ២០១៨	2- 5 March, 2018
៣- ថ្ងៃទី២៥ ខែកញ្ញា ឆ្នាំ២០១៧	3- 25 September, 2017
៤- ថ្ងៃទី២៨ ខែមករា ឆ្នាំ២០២១	4- 28 January, 2021
៥- ថ្ងៃទី៥ ខែមីនា ឆ្នាំ២០២៣	5- 5 March, 2023
៦- VINFAST TRADING AND PRODUCTION LIMITED LIABILITY COMPANY Dinh Vu - Cat Hai Hai Economic Zone, Cat Hai Island, Cat Hai Town, Cat Hai District, Hai Phong City, Vietnam Viet Nam	6- VINFAST TRADING AND PRODUCTION LIMITED LIABILITY COMPANY Dinh Vu - Cat Hai Hai Economic Zone, Cat Hai Island, Cat Hai Town, Cat Hai District, Hai Phong City, Vietnam Viet Nam
៧- កជ/គខ/២០១៨/០០០២១	7- KH/ID/2018/00021
៨- ១២-០៨	8- 12-08
៩- Viet Nam	9- Viet Nam
១០- រថយន្ត/AUTOMOBILE	10- AUTOMOBILE
១១- រថយន្ត/AUTOMOBILE	11- AUTOMOBILE

Perspective  
View

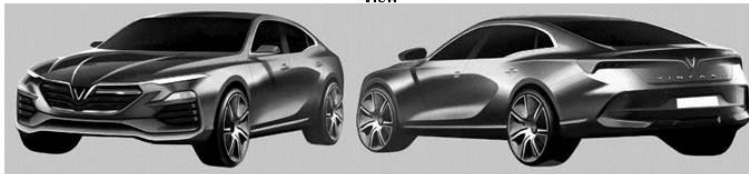

Top View

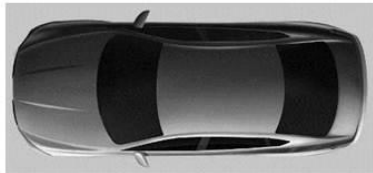

Front and Back  
View



Side View

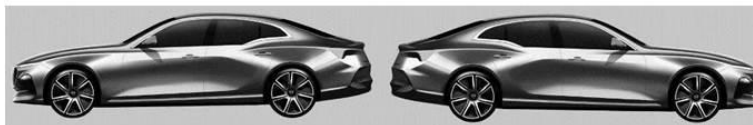



**២-គំនូរឧស្សាហកម្មដែលបានចុះបញ្ជី**

១- ថ្ងៃទី២២ ខែតុលា ឆ្នាំ២០១៨	1- 22 October, 2018
២- ថ្ងៃទី២២ ខែតុលា ឆ្នាំ២០១៨	2- 22 October, 2018
៣- ថ្ងៃទី៩ ខែតុលា ឆ្នាំ២០១៨	3- 9 October, 2018
៤- ថ្ងៃទី២៨ ខែមករា ឆ្នាំ២០២១	4- 28 January, 2021
៥- ថ្ងៃទី២២ ខែតុលា ឆ្នាំ២០២៣	5- 22 October, 2028
៦- Siam Kubota Corporation Company Limited No.101/19-24 Moo 20, Navanakorn Industrial Estate, Klongneung Sub-district, Klongluang District, Pathumtani Province Thailand	6- Siam Kubota Corporation Company Limited No.101/19-24 Moo 20, Navanakorn Industrial Estate, Klongneung Sub-district, Klongluang District, Pathumtani Province Thailand
៧- កជ/គខ/២០១៨/០០១៣០	7- KH/ID/2018/00130
៨- ១៥-០៣	8- 15-03
៩- Thailand	9- Thailand
១០- គ្រឿងការពារផ្នែកមុខ/Front Guard	10- FRONT GUARD
១១- គ្រឿងការពារផ្នែកមុខ/Front Guard	11- Front Guard

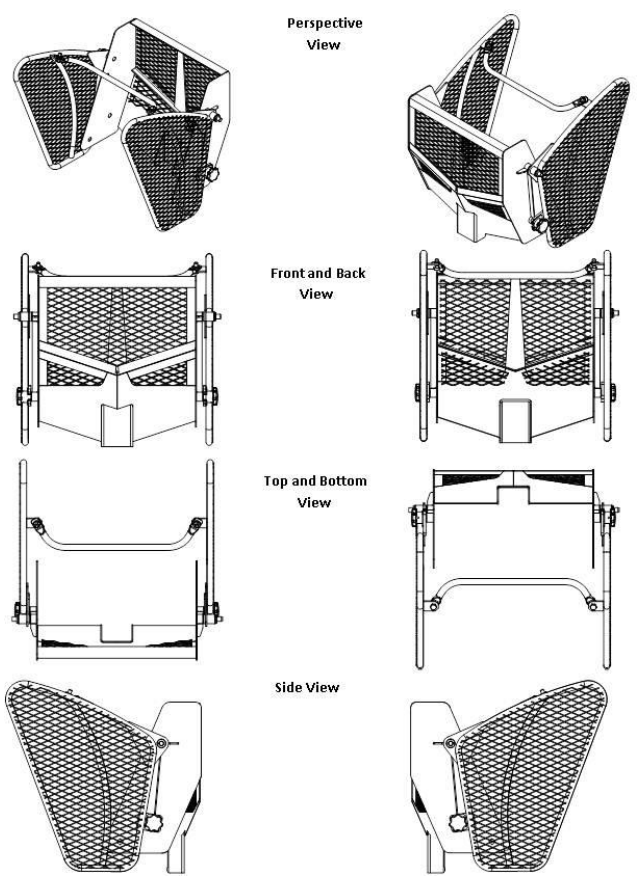

**២-គំនូរឧស្សាហកម្មដែលបានចុះបញ្ជី**

១- ថ្ងៃទី២២ ខែតុលា ឆ្នាំ២០១៨	1- 22 October, 2018
២- ថ្ងៃទី១ ខែវិច្ឆិកា ឆ្នាំ២០១៨	2- 1 November, 2018
៣- ថ្ងៃទី២៥ ខែកញ្ញា ឆ្នាំ២០១៨	3- 25 September, 2018
៤- ថ្ងៃទី២៨ ខែមករា ឆ្នាំ២០២១	4- 28 January, 2021
៥- ថ្ងៃទី១ ខែវិច្ឆិកា ឆ្នាំ២០២៣	5- 1 November, 2023
៦- Siam Kubota Corporation Company Limited No.101/19-24 Moo 20, Navanakorn Industrial Estate, Klongneung Sub-district, Klongluang District, Pathumtani Province, Thailand Thailand	6- Siam Kubota Corporation Company Limited No.101/19-24 Moo 20, Navanakorn Industrial Estate, Klongneung Sub-district, Klongluang District, Pathumtani Province, Thailand Thailand
៧- កជ/គខ/២០១៨/០០១៣៧	7- KH/ID/2018/00137
៨- ១៥-០៣	8- 15-03
៩- Thailand	9- Thailand
១០- ម៉ាស៊ីនកាត់ដំឡូងមី/CASSAVA STEM CUTTING MACHINE	10- CASSAVA STEM CUTTING MACHINE
១១- ម៉ាស៊ីនកាត់ដំឡូងមី/Cassava Stem Cutting Machine	11- Cassava Stem Cutting Machine

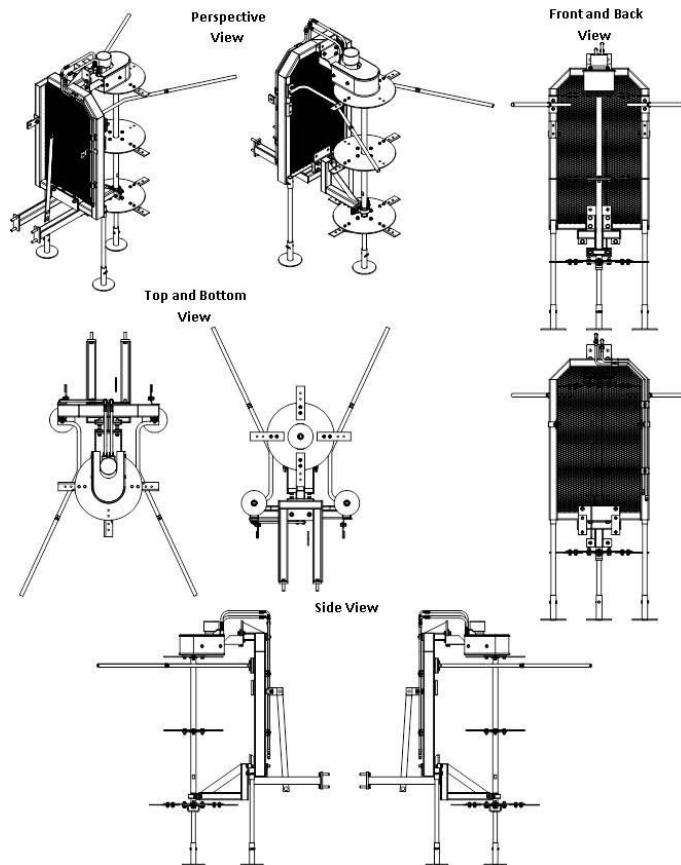

**២-គំនូរឧស្សាហកម្មដែលបានចុះបញ្ជី**

១- ថ្ងៃទី២២ ខែតុលា ឆ្នាំ២០១៨	1- 22 October, 2018
២- ថ្ងៃទី១ ខែវិច្ឆិកា ឆ្នាំ២០១៨	2- 1 November, 2018
៣- ថ្ងៃទី២៥ ខែកញ្ញា ឆ្នាំ២០១៨	3- 25 September, 2018
៤- ថ្ងៃទី២៨ ខែមករា ឆ្នាំ២០២១	4- 28 January, 2021
៥- ថ្ងៃទី១ ខែវិច្ឆិកា ឆ្នាំ២០២៣	5- 1 November, 2023
៦- Siam Kubota Corporation Company Limited No.101/19-24 Moo 20, Navanakorn Industrial Estate, Klongneung Sub-district, Klongluang District, Pathumtani Province Thailand	6- Siam Kubota Corporation Company Limited No.101/19-24 Moo 20, Navanakorn Industrial Estate, Klongneung Sub-district, Klongluang District, Pathumtani Province Thailand
៧- កជ/គខ/២០១៨/០០១៣៨	7- KH/ID/2018/00138
៨- ១៥-០៣	8- 15-03
៩- Thailand	9- Thailand
១០- ដងគន្លឹះសោរ/LEVER LOCK DEVICE	10- LEVER LOCK DEVICE
១១- ដងគន្លឹះសោរ/Lever Lock Device	11- Lever Lock Device

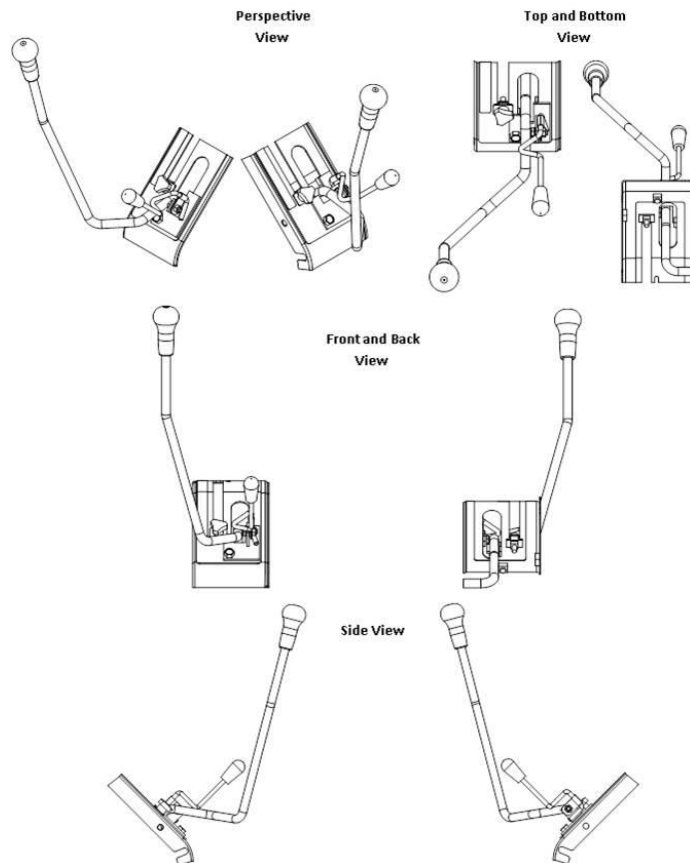

**២-គំនូរឧស្សាហកម្មដែលបានចុះបញ្ជី**

១- ថ្ងៃទី១៥ ខែវិច្ឆិកា ឆ្នាំ២០១៨	1- 15 November, 2018
២- ថ្ងៃទី១៥ ខែវិច្ឆិកា ឆ្នាំ២០១៨	2- 15 November, 2018
៣- No Priority Claimed	3- No Priority Claimed
៤- ថ្ងៃទី២៨ ខែមករា ឆ្នាំ២០២១	4- 28 January, 2021
៥- ថ្ងៃទី១៥ ខែវិច្ឆិកា ឆ្នាំ២០២៣	5- 15 November, 2023
៦- SIAM KUBOTA CORATION COMPANY LIMITED No.101/19-24 Moo 20, Navanakorn Industrial Estate, Klongneung Sub-district, Klongluang District, Pathumtani Province, Thailand. Thailand	6- SIAM KUBOTA CORATION COMPANY LIMITED No.101/19-24 Moo 20, Navanakorn Industrial Estate, Klongneung Sub-district, Klongluang District, Pathumtani Province, Thailand. Thailand
៧- កជ/គឧ/២០១៨/០០១៤៣	7- KH/ID/2018/00143
៨- ១៥-០៣	8- 15-03
៩- No Priority Claimed	9- No Priority Claimed
១០- របាំងគ្របឧបករណ៍ប្រមូលផលដំណាំម៉ូដែលស៊ីអិច៧០/ROW CROP HEADER ATTACHMENT CH70 MODEL	10- ROW CROP HEADER ATTACHMENT CH70 MODEL
១១- របាំងគ្របឧបករណ៍ប្រមូលផលដំណាំម៉ូដែលស៊ីអិច៧០/Row Crop Header Attachment CH70 Model	11- Row Crop Header Attachment CH70 Model

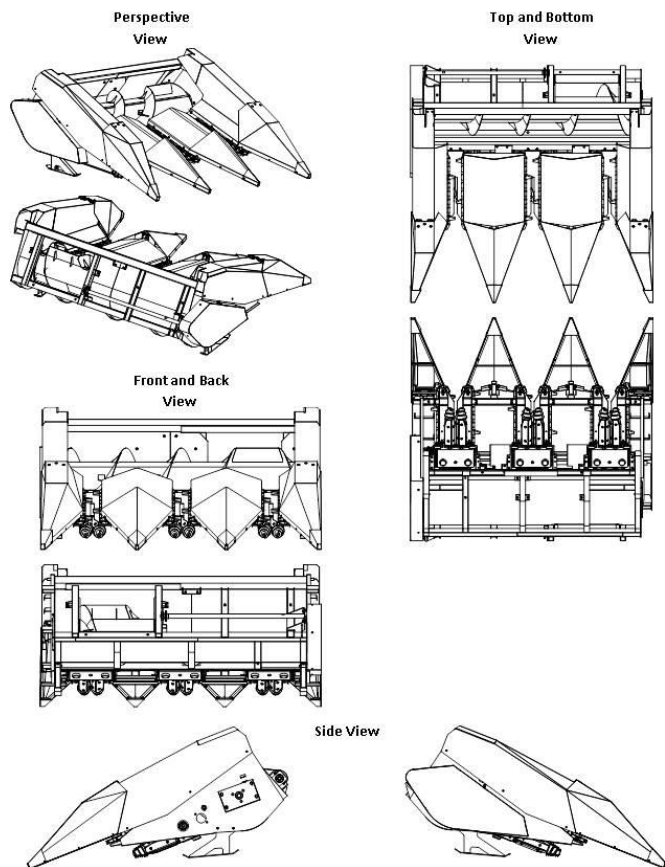

**២-គំនូរឧស្សាហកម្មដែលបានចុះបញ្ជី**

១- ថ្ងៃទី១២ ខែវិច្ឆិកា ឆ្នាំ២០២០	1- 12 November, 2020
២- ថ្ងៃទី១២ ខែវិច្ឆិកា ឆ្នាំ២០២០	2- 12 November, 2020
៣- No Priority Claimed	3- No Priority Claimed
៤- ថ្ងៃទី៨ ខែកុម្ភៈ ឆ្នាំ២០២១	4- 8 February, 2021
៥- ថ្ងៃទី១២ ខែវិច្ឆិកា ឆ្នាំ២០២៥	5- 12 November, 2025
៦- សាលី ម៉ាលីណា ផ្ទះលេខ: ៧ ផ្លូវព្រះនរោត្តម ភូមិ១៦ ខ័ណ្ឌចំការមន ក្រុងភ្នំពេញ ប្រទេសកម្ពុជា Cambodia	6- សាលី ម៉ាលីណា ផ្ទះលេខ: ៧ ផ្លូវព្រះនរោត្តម ភូមិ១៦ ខ័ណ្ឌចំការមន ក្រុងភ្នំពេញ ប្រទេសកម្ពុជា Cambodia
៧- កជ/គខ/២០២០/០០០៦៨	7- KH/ID/2020/00068
៨- ០៩-០១	8- 09-01
៩- No Priority Claimed	9- No Priority Claimed
១០- ដប	10- Bottle
១១- ដប	11- Bottle

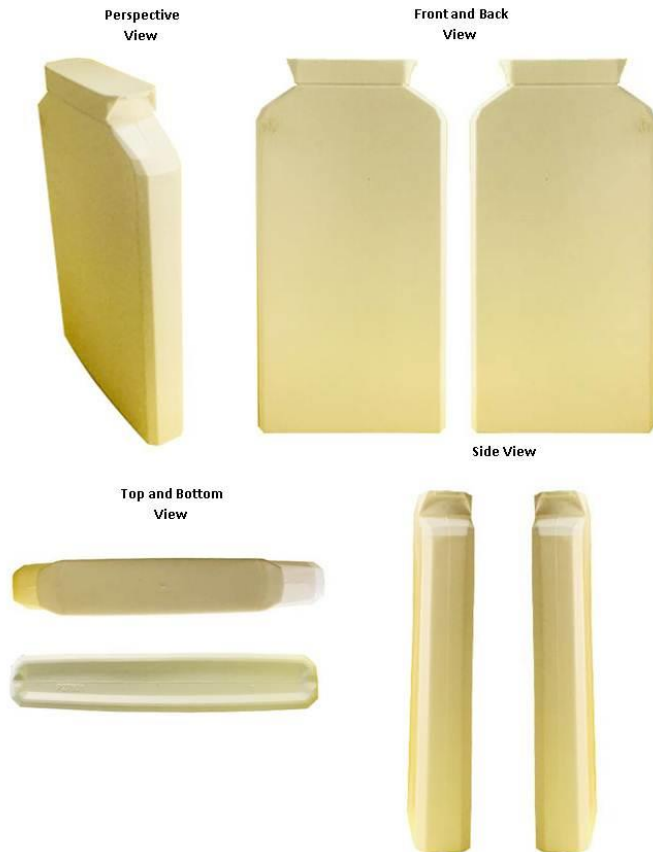

**២- គំនូរឧស្សាហកម្មដែលបានចុះបញ្ជី**

១- ថ្ងៃទី២ ខែធ្នូ ឆ្នាំ២០២០	1- 2 December, 2020
២- ថ្ងៃទី២ ខែធ្នូ ឆ្នាំ២០២០	2- 2 December, 2020
៣- No Priority Claimed	3- No Priority Claimed
៤- ថ្ងៃទី៨ ខែកុម្ភៈ ឆ្នាំ២០២១	4- 8 February, 2021
៥- ថ្ងៃទី២ ខែធ្នូ ឆ្នាំ២០២៥	5- 2 December, 2025
៦- អ៊ឹង លី ផ្ទះលេខ១៥ ផ្លូវលេខ៩៨ ភូមិដើមស្លែង សង្កាត់ច្បារអំពៅ២ ខណ្ឌមានជ័យ រាជធានីភ្នំពេញ Cambodia	6- អ៊ឹង លី ផ្ទះលេខ១៥ ផ្លូវលេខ៩៨ ភូមិដើមស្លែង សង្កាត់ច្បារអំពៅ២ ខណ្ឌមានជ័យ រាជធានីភ្នំពេញ Cambodia
៧- កជ/គខ/២០២០/០០០៨១	7- KH/ID/2020/00081
៨- ០៦-០៣	8- 06-03
៩- No Priority Claimed	9- No Priority Claimed
១០- តុ/Table	10- Table
១១- តុ/Table	11- Table



**២- គំនូរឧស្សាហកម្មដែលបានចុះបញ្ជី**

១- ថ្ងៃទី២៨ ខែមេសា ឆ្នាំ២០២០	1- 28 April, 2020
២- ថ្ងៃទី២៨ ខែមេសា ឆ្នាំ២០២០	2- 28 April, 2020
៣- No Priority Claimed	3- No Priority Claimed
៤- ថ្ងៃទី១៨ ខែមីនា ឆ្នាំ២០២១	4- 18 March, 2021
៥- ថ្ងៃទី២៨ ខែមេសា ឆ្នាំ២០២៥	5- 28 April, 2025
៦- PHAM CONG KHANH 24 Le Thiet, Phuoung Phu Tho Hoa, Quan Tan Phu, Thanh Pho, Ho Chi Minh Viet Nam	6- PHAM CONG KHANH 24 Le Thiet, Phuoung Phu Tho Hoa, Quan Tan Phu, Thanh Pho, Ho Chi Minh Viet Nam
៧- កដ/គខ/២០២០/០០០៣៩	7- KH/ID/2020/00039
៨- ០៩-០៧	8- 09-07
៩- No Priority Claimed	9- No Priority Claimed
១០- បានសម្រាប់ត្រងយកដំរកៅស៊ូ/lid for bowl getting milk from rubber trees	10- lid for bowl getting milk from rubber trees
១១- បានសម្រាប់ត្រងយកដំរកៅស៊ូ/lid for bowl getting milk from rubber trees	11- lid for bowl getting milk from rubber trees

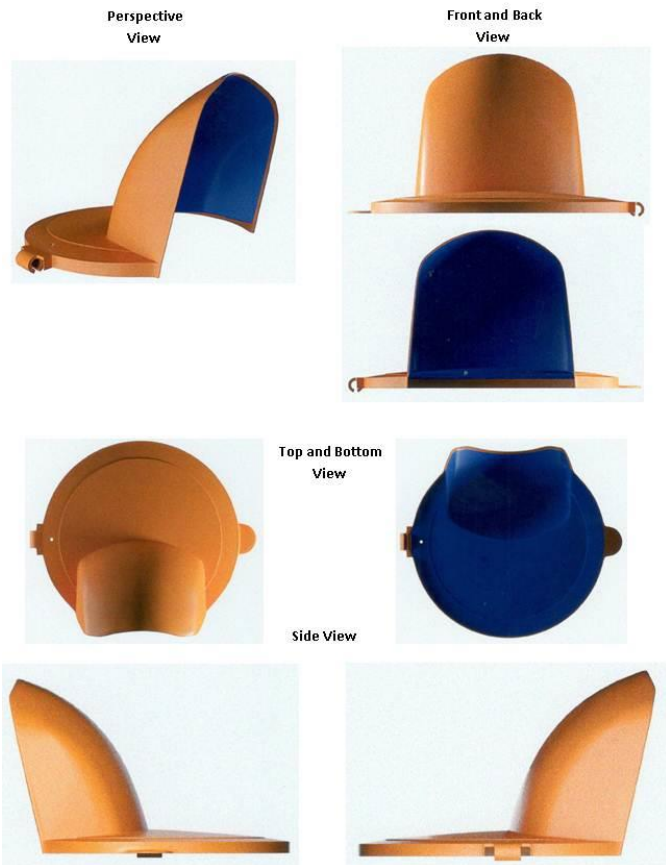

**២- គំនូរឧស្សាហកម្មដែលបានចុះបញ្ជី**

១- ថ្ងៃទី២៨ ខែមេសា ឆ្នាំ២០២០	1- 28 April, 2020
២- ថ្ងៃទី២៨ ខែមេសា ឆ្នាំ២០២០	2- 28 April, 2020
៣- No Priority Claimed	3- No Priority Claimed
៤- ថ្ងៃទី១៨ ខែមីនា ឆ្នាំ២០២១	4- 18 March, 2021
៥- ថ្ងៃទី២៨ ខែមេសា ឆ្នាំ២០២៥	5- 28 April, 2025
៦- PHAM CONG KHANH 24 Le Thiet, Phuoung Phu Tho Hoa, Quan Tan Phu, Thanh Pho, Ho Chi Minh Viet Nam	6- PHAM CONG KHANH 24 Le Thiet, Phuoung Phu Tho Hoa, Quan Tan Phu, Thanh Pho, Ho Chi Minh Viet Nam
៧- កដ/គខ/២០២០/០០០៤០	7- KH/ID/2020/00040
៨- ០៩-០៧	8- 09-07
៩- No Priority Claimed	9- No Priority Claimed
១០- បានសម្រាប់ត្រងយកដំរកៅស៊ូ/LID FOR BOWL GETTING MILK FROM RUBBER TREES	10- LID FOR BOWL GETTING MILK FROM RUBBER TREES
១១- បានសម្រាប់ត្រងយកដំរកៅស៊ូ/lid for bowl getting milk from rubber trees	11- lid for bowl getting milk from rubber trees

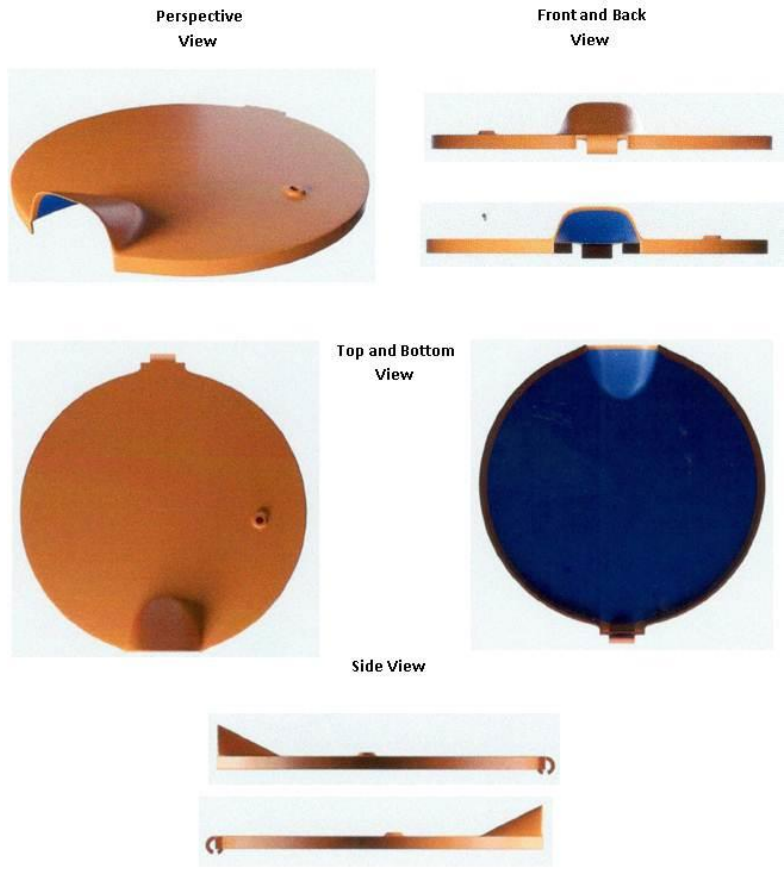



**២- គំនូរឧស្សាហកម្មដែលបានចុះបញ្ជី**

១- ថ្ងៃទី១៧ ខែវិច្ឆិកា ឆ្នាំ២០២០	1- 17 November, 2020
២- ថ្ងៃទី១៧ ខែវិច្ឆិកា ឆ្នាំ២០២០	2- 17 November, 2020
៣- No Priority Claimed	3- No Priority Claimed
៤- ថ្ងៃទី១៨ ខែមីនា ឆ្នាំ២០២១	4- 18 March, 2021
៥- ថ្ងៃទី១៧ ខែវិច្ឆិកា ឆ្នាំ២០២៥	5- 17 November, 2025
៦- TIEN NGA PRODUCTION-TRADING JOINT STOCK COMPANY 1/11 Linh Dong Street, Quarter 7, Linh Dong Ward, Thu Duc District, Ho Chi Minh City, Viet Nam. Viet Nam	6- TIEN NGA PRODUCTION-TRADING JOINT STOCK COMPANY 1/11 Linh Dong Street, Quarter 7, Linh Dong Ward, Thu Duc District, Ho Chi Minh City, Viet Nam. Viet Nam
៧- កដ/គខ/២០២០/០០០៧២	7- KH/ID/2020/00072
៨- ១៩-០៨	8- 19-08
៩- No Priority Claimed	9- No Priority Claimed
១០- ស្លាកសញ្ញាផលិតផល/Product label	10- Product label
១១- ស្លាកសញ្ញាផលិតផល/Product label	11- Product label

**Spread View**

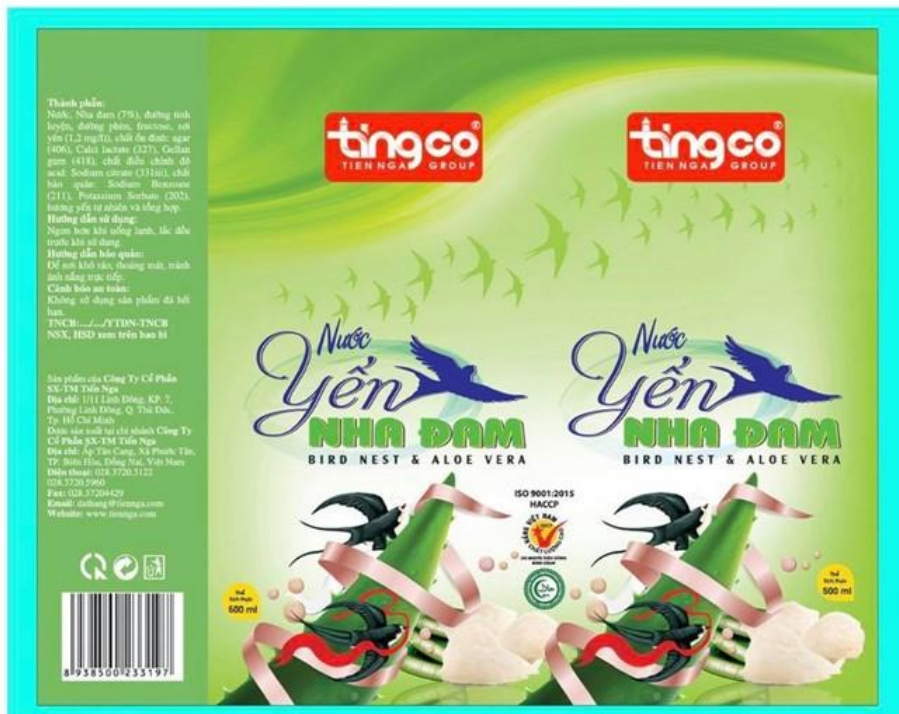

**២-គំនូរឧស្សាហកម្មដែលបានចុះបញ្ជី**

១- ថ្ងៃទី១៧ ខែវិច្ឆិកា ឆ្នាំ២០២០	1- 17 November, 2020
២- ថ្ងៃទី១៧ ខែវិច្ឆិកា ឆ្នាំ២០២០	2- 17 November, 2020
៣- No Priority Claimed	3- No Priority Claimed
៤- ថ្ងៃទី១៨ ខែមីនា ឆ្នាំ២០២១	4- 18 March, 2021
៥- ថ្ងៃទី១៧ ខែវិច្ឆិកា ឆ្នាំ២០២៥	5- 17 November, 2025
៦- TIEN NGA PRODUCTION-TRADING JOINT STOCK COMPANY 1/11 Linh Dong Street, Quarter 7, Linh Dong Ward, Thu Duc District, Ho Chi Minh City, Viet Nam. Viet Nam	6- TIEN NGA PRODUCTION-TRADING JOINT STOCK COMPANY 1/11 Linh Dong Street, Quarter 7, Linh Dong Ward, Thu Duc District, Ho Chi Minh City, Viet Nam. Viet Nam
៧- កដ/គខ/២០២០/០០០៧៣	7- KH/ID/2020/00073
៨- ១៩-០៨	8- 19-08
៩- No Priority Claimed	9- No Priority Claimed
១០- ស្លាកសញ្ញាផលិតផល/Product label	10- Product label
១១- ស្លាកសញ្ញាផលិតផល/Product label	11- Product label

Spread View



**២- គំនូរឧស្សាហកម្មដែលបានចុះបញ្ជី**

១- ថ្ងៃទី២៦ ខែវិច្ឆិកា ឆ្នាំ២០២០	1- 26 November, 2020
២- ថ្ងៃទី២៦ ខែវិច្ឆិកា ឆ្នាំ២០២០	2- 26 November, 2020
៣- No Priority Claimed	3- No Priority Claimed
៤- ថ្ងៃទី១៨ ខែមីនា ឆ្នាំ២០២១	4- 18 March, 2021
៥- ថ្ងៃទី២៦ ខែវិច្ឆិកា ឆ្នាំ២០២៥	5- 26 November, 2025
៦- អ៊ឹង សុភ័ក្រ្ត ផ្ទះលេខ ៥៥ ភូមិដើមអំពិល សង្កាត់ច្បារអំពៅ១ ខណ្ឌច្បារអំពៅ ភ្នំពេញ Cambodia	6- អ៊ឹង សុភ័ក្រ្ត ផ្ទះលេខ ៥៥ ភូមិដើមអំពិល សង្កាត់ច្បារអំពៅ១ ខណ្ឌច្បារអំពៅ ភ្នំពេញ Cambodia
៧- កជ/គខ/២០២០/០០០៧៩	7- KH/ID/2020/00079
៨- ០៩-០៣	8- 09-03
៩- No Priority Claimed	9- No Priority Claimed
១០- ប្រអប់សាប៊ូកក់ពណ៌	10- Colored Shampoo Box
១១- ប្រអប់សាប៊ូកក់ពណ៌	11- Colored Shampoo Box



**២- គំនូរឧស្សាហកម្មដែលបានចុះបញ្ជី**

- |  |  |
|--|--|
| ១- ថ្ងៃទី២៦ ខែវិច្ឆិកា ឆ្នាំ២០២០   | 1- 26 November, 2020   |
| ២- ថ្ងៃទី២៦ ខែវិច្ឆិកា ឆ្នាំ២០២០   | 2- 26 November, 2020   |
| ៣- No Priority Claimed   | 3- No Priority Claimed   |
| ៤- ថ្ងៃទី១៨ ខែមីនា ឆ្នាំ២០២១   | 4- 18 March, 2021  |
| ៥- ថ្ងៃទី២៦ ខែវិច្ឆិកា ឆ្នាំ២០២៥   | 5- 26 November, 2025   |
| ៦- អ៊ិង សុភ័ក្រ្ត<br>ផ្ទះលេខ ៥៥ ភូមិដើមអំពិល សង្កាត់ច្បារអំពៅ១<br>ខណ្ឌច្បារអំពៅ ភ្នំពេញ Cambodia | 6- អ៊ិង សុភ័ក្រ្ត<br>ផ្ទះលេខ ៥៥ ភូមិដើមអំពិល សង្កាត់ច្បារអំពៅ១<br>ខណ្ឌច្បារអំពៅ ភ្នំពេញ Cambodia |
| ៧- កជ/គខ/២០២០/០០០៨០  | 7- KH/ID/2020/00080  |
| ៨- ០៩-០៣   | 8- 09-03   |
| ៩- No Priority Claimed   | 9- No Priority Claimed   |
| ១០- ប្រអប់សាប៊ូកក់ពណ៌  | 10- Colored Shampoo Box  |
| ១១- ប្រអប់សាប៊ូកក់ពណ៌  | 11- Colored Shampoo Box  |



**២-គំនូរឧស្សាហកម្មដែលបានចុះបញ្ជី**

១- ថ្ងៃទី១១ ខែកញ្ញា ឆ្នាំ២០២០	1- 11 September, 2020
២- ថ្ងៃទី១១ ខែកញ្ញា ឆ្នាំ២០២០	2- 11 September, 2020
៣- No Priority Claimed	3- No Priority Claimed
៤- ថ្ងៃទី៩ ខែមេសា ឆ្នាំ២០២១	4- 9 April, 2021
៥- ថ្ងៃទី១១ ខែកញ្ញា ឆ្នាំ២០២៥	5- 11 September, 2025
៦- គីមសុខ មុនីនាថ ផ្ទះ២៣៨អី១ ផ្លូវ២១៧ ភូមិ៥ សង្កាត់អូឫស្សីទី២ ខណ្ឌ៧មករា ភ្នំពេញ។ Cambodia	6- គីមសុខ មុនីនាថ ផ្ទះ២៣៨អី១ ផ្លូវ២១៧ ភូមិ៥ សង្កាត់អូឫស្សីទី២ ខណ្ឌ៧មករា ភ្នំពេញ។ Cambodia
៧- កជ/គខ/២០២០/០០០៥៧	7- KH/ID/2020/00057
៨- ០៩-០១	8- 09-01
៩- No Priority Claimed	9- No Priority Claimed
១០- ដបសាប៊ូ	10- Soap Bottle
១១- ដបសាប៊ូ	11- Soap Bottle



**២-គំនូរឧស្សាហកម្មដែលបានចុះបញ្ជី**

១- ថ្ងៃទី២៧ ខែធ្នូ ឆ្នាំ២០១៨	1- 27 December, 2018
២- ថ្ងៃទី២៧ ខែធ្នូ ឆ្នាំ២០១៨	2- 27 December, 2018
៣- ថ្ងៃទី១៩ ខែកក្កដា ឆ្នាំ២០១៨	3- 19 July, 2018
៤- ថ្ងៃទី១៧ ខែមិថុនា ឆ្នាំ២០២១	4- 17 June, 2021
៥- ថ្ងៃទី២៧ ខែធ្នូ ឆ្នាំ២០២៣	5- 27 December, 2023
៦- DECATHLON 4 Boulevard de Mons 59650 Villeneuve d'Ascq, FRANCE France	6- DECATHLON 4 Boulevard de Mons 59650 Villeneuve d'Ascq, FRANCE France
៧- កជ/គខ/២០១៨/០០១៥២	7- KH/ID/2018/00152
៨- ០៣-០១	8- 03-01
៩- France	9- France
១០- អេសអេស៊ី អ៊ិនអេដ១០០-១០លីត្រ	10- Sac NH100 - 10L
១១- កាបូប/ កាបូបស្ពាយក្រោយខ្នង	11- Bags/Backpacks

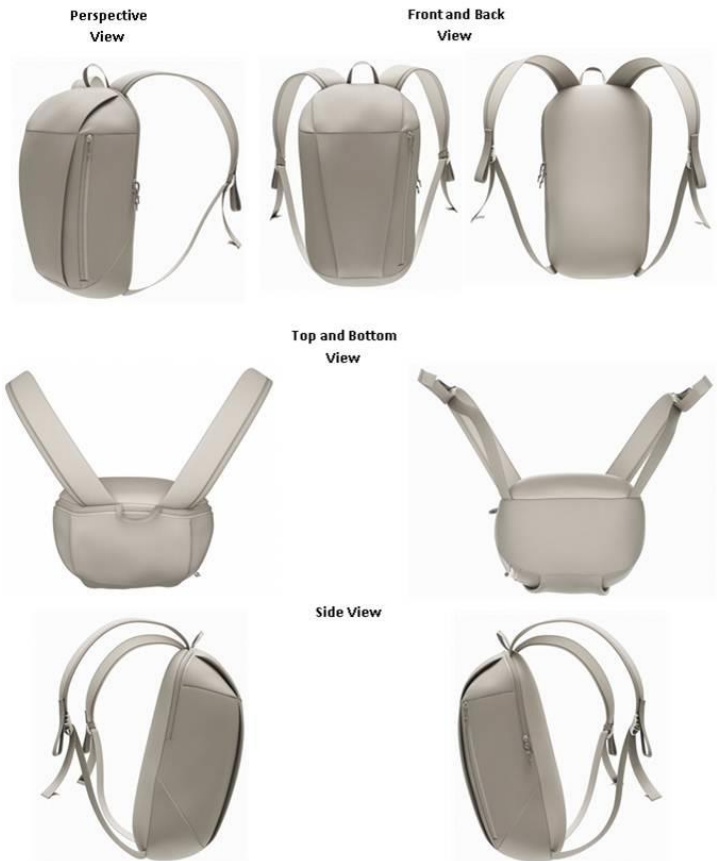

**២-គំនូរឧស្សាហកម្មដែលបានចុះបញ្ជី**

១- ថ្ងៃទី២៧ ខែធ្នូ ឆ្នាំ២០១៨	1- 27 December, 2018
២- ថ្ងៃទី២៧ ខែធ្នូ ឆ្នាំ២០១៨	2- 27 December, 2018
៣- ថ្ងៃទី១៩ ខែកក្កដា ឆ្នាំ២០១៨	3- 19 July, 2018
៤- ថ្ងៃទី១៧ ខែមិថុនា ឆ្នាំ២០២១	4- 17 June, 2021
៥- ថ្ងៃទី២៧ ខែធ្នូ ឆ្នាំ២០២៣	5- 27 December, 2023
៦- DECATHLON 4 Boulevard de Mons 59650 Villeneuve d'Ascq, FRANCE France	6- DECATHLON 4 Boulevard de Mons 59650 Villeneuve d'Ascq, FRANCE France
៧- កជ/គខ/២០១៨/០០១៥៣	7- KH/ID/2018/00153
៨- ០៣-០១	8- 03-01
៩- France	9- France
១០- អេសអេស៊ី អ៊ិនអេដ១០០-២០លីត្រ	10- Sac NH100 - 20L
១១- កាបូប/ កាបូបស្ពាយក្រោយខ្នង	11- Bags / Backpacks



**២-គំនូរឧស្សាហកម្មដែលបានចុះបញ្ជី**

១- ថ្ងៃទី២៧ ខែធ្នូ ឆ្នាំ២០១៨	1- 27 December, 2018
២- ថ្ងៃទី២៧ ខែធ្នូ ឆ្នាំ២០១៨	2- 27 December, 2018
៣- ថ្ងៃទី១៩ ខែកក្កដា ឆ្នាំ២០១៨	3- 19 July, 2018
៤- ថ្ងៃទី១៦ ខែមិថុនា ឆ្នាំ២០២១	4- 16 June, 2021
៥- ថ្ងៃទី២៧ ខែធ្នូ ឆ្នាំ២០២៣	5- 27 December, 2023
៦- DECATHLON 4 Boulevard de Mons 59650 Villeneuve d'Ascq, FRANCE France	6- DECATHLON 4 Boulevard de Mons 59650 Villeneuve d'Ascq, FRANCE France
៧- កជ/គខ/២០១៨/០០១៥៤	7- KH/ID/2018/00154
៨- ០៣-០១	8- 03-01
៩- France	9- France
១០- អេសអេស៊ី អ៊ិនអេដ១០០-២០លីត្រ	10- Sac NH100 - 30L
១១- កាបូប/កាបូបស្ពាយក្រោយខ្នង	11- Bags/Backpacks





**២-គំនូរឧស្សាហកម្មដែលបានចុះបញ្ជី**

- |   |   |
|---|---|
| ១- ថ្ងៃទី១៧ ខែឧសភា ឆ្នាំ២០១៩  | 1- 17 May, 2019   |
| ២- ថ្ងៃទី១៧ ខែឧសភា ឆ្នាំ២០១៩  | 2- 17 May, 2019   |
| ៣- No Priority Claimed  | 3- No Priority Claimed  |
| ៤- ថ្ងៃទី១៧ ខែមិថុនា ឆ្នាំ២០២១  | 4- 17 June, 2021  |
| ៥- ថ្ងៃទី១៧ ខែឧសភា ឆ្នាំ២០២៤  | 5- 17 May, 2024   |
| ៦- GEOX S.p.A<br>Via Feltrina Centro, 16 31044 Biadene di<br>Montebelluna (TV) - Italia Italy | 6- GEOX S.p.A<br>Via Feltrina Centro, 16 31044 Biadene di<br>Montebelluna (TV) - Italia Italy |
| ៧- កដ/គខ/២០១៩/០០០៤៣   | 7- KH/ID/2019/00043   |
| ៨- ០២-០៤  | 8- 02-04  |
| ៩- No Priority Claimed  | 9- No Priority Claimed  |
| ១០- ស្បែកជើង  | 10- SHOE ( SS20_T_03_SHOE_LOW )   |
| ១១- ស្បែកជើង  | 11- Shoe  |



**២-គំនូរឧស្សាហកម្មដែលបានចុះបញ្ជី**

- |   |   |
|---|---|
| ១- ថ្ងៃទី១៧ ខែឧសភា ឆ្នាំ២០១៩  | 1- 17 May, 2019   |
| ២- ថ្ងៃទី១៧ ខែឧសភា ឆ្នាំ២០១៩  | 2- 17 May, 2019   |
| ៣- No Priority Claimed  | 3- No Priority Claimed  |
| ៤- ថ្ងៃទី១៧ ខែមិថុនា ឆ្នាំ២០២១  | 4- 17 June, 2021  |
| ៥- ថ្ងៃទី១៧ ខែឧសភា ឆ្នាំ២០២៤  | 5- 17 May, 2024   |
| ៦- GEOX S.p.A<br>Via Feltrina Centro, 16 31044 Biadene di<br>Montebelluna (TV) - Italia Italy | 6- GEOX S.p.A<br>Via Feltrina Centro, 16 31044 Biadene di<br>Montebelluna (TV) - Italia Italy |
| ៧- កដ/គខ/២០១៩/០០០៤៤   | 7- KH/ID/2019/00044   |
| ៨- ០២-០៤  | 8- 02-04  |
| ៩- No Priority Claimed  | 9- No Priority Claimed  |
| ១០- ស្បែកជើង  | 10- SHOE ( SS20_T_03_SHOE_MID )   |
| ១១- ស្បែកជើង  | 11- Shoe  |



**២- គំនូរឧស្សាហកម្មដែលបានចុះបញ្ជី**

- |  |  |
|--|--|
| ១- ថ្ងៃទី១៧ ខែឧសភា ឆ្នាំ២០១៩   | 1- 17 May, 2019  |
| ២- ថ្ងៃទី១៧ ខែឧសភា ឆ្នាំ២០១៩   | 2- 17 May, 2019  |
| ៣- No Priority Claimed   | 3- No Priority Claimed   |
| ៤- ថ្ងៃទី១៧ ខែមិថុនា ឆ្នាំ២០២១   | 4- 17 June, 2021   |
| ៥- ថ្ងៃទី១៧ ខែឧសភា ឆ្នាំ២០២៤   | 5- 17 May, 2024  |
| ៦- GEOX S.p.A<br>Via Feltrina Centro, 16 31044 Biadene di<br>Montebelluna (TV) - Italia<br>Italy | 6- GEOX S.p.A<br>Via Feltrina Centro, 16 31044 Biadene di<br>Montebelluna (TV) - Italia<br>Italy |
| ៧- កជ/គខ/២០១៩/០០០៤៦  | 7- KH/ID/2019/00046  |
| ៨- ០២-០៤   | 8- 02-04   |
| ៩- No Priority Claimed   | 9- No Priority Claimed   |
| ១០- សៀគ្វីស្បែកជើង   | 10- Shoe outsole (SS20_U_REGALE)   |
| ១១- ស្បែកជើង   | 11- Shoe   |

Perspective View

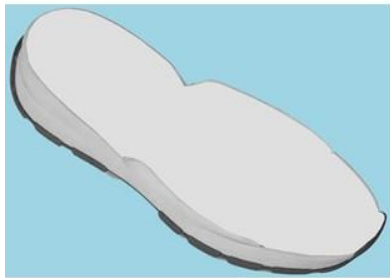

Top and Bottom View



Front and Back View



Side View



**២- គំនូរឧស្សាហកម្មដែលបានចុះបញ្ជី**

១- ថ្ងៃទី១៧ ខែឧសភា ឆ្នាំ២០១៩	1- 17 May, 2019
២- ថ្ងៃទី១៧ ខែឧសភា ឆ្នាំ២០១៩	2- 17 May, 2019
៣- No Priority Claimed	3- No Priority Claimed
៤- ថ្ងៃទី១៧ ខែមិថុនា ឆ្នាំ២០២១	4- 17 June, 2021
៥- ថ្ងៃទី១៧ ខែឧសភា ឆ្នាំ២០២៤	5- 17 May, 2024
៦- GEOX S.p.A Via Feltrina Centro, 16 31044 Biadene di Montebelluna (TV) - Italia Italy	6- GEOX S.p.A Via Feltrina Centro, 16 31044 Biadene di Montebelluna (TV) - Italia Italy
៧- កេ/គខ/២០១៩/០០០៤៧	7- KH/ID/2019/00047
៨- No Priority Claimed	8- No Priority Claimed
៩- No Priority Claimed	9- No Priority Claimed
១០- សៀគ្វីស្បែកជើង	10- "Shoe outsole ( SS20_U_TIVANO )
១១- ស្បែកជើង	11- Shoe

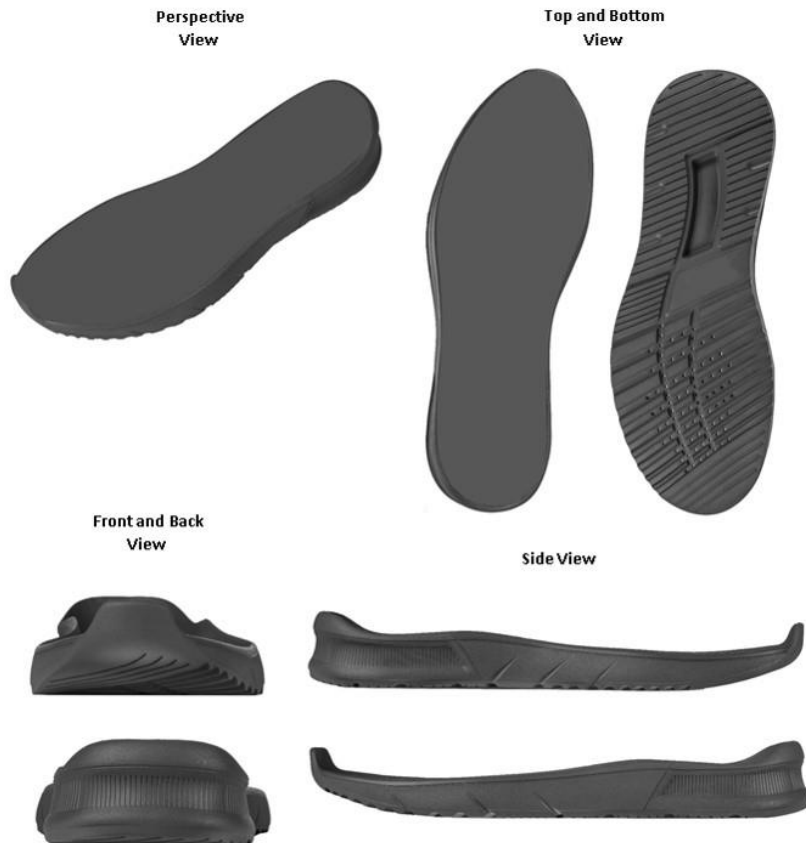

**២-គំនូរឧស្សាហកម្មដែលបានចុះបញ្ជី**

១- ថ្ងៃទី៤ ខែកក្កដា ឆ្នាំ២០១៩	1- 4 July, 2019
២- ថ្ងៃទី៣ ខែកក្កដា ឆ្នាំ២០១៩	2- 3 July, 2019
៣- ថ្ងៃទី១០ ខែមករា ឆ្នាំ២០១៩	3- 10 January, 2019
៤- ថ្ងៃទី១៧ ខែមិថុនា ឆ្នាំ២០២១	4- 17 June, 2021
៥- ថ្ងៃទី៣ ខែកក្កដា ឆ្នាំ២០២៤	5- 3 July, 2024
៦- HONDA MOTOR CO., LTD. 1-1, Minami-Aoyama 2-chome, Minato-ku, Tokyo, 107-8556 Japan. Japan	6- HONDA MOTOR CO., LTD. 1-1, Minami-Aoyama 2-chome, Minato-ku, Tokyo, 107-8556 Japan. Japan
៧- កដ/គខ/២០១៩/០០០៦០	7- KH/ID/2019/00060
៨- ១២-១១	8- 12-11
៩- Japan	9- Japan
១០- ម៉ូតូ	10- MOTOR SCOOTER
១១- ម៉ូតូ	11- MOTOR SCOOTER



**២-គំនូរឧស្សាហកម្មដែលបានចុះបញ្ជី**

១- ថ្ងៃទី៤ ខែកក្កដា ឆ្នាំ២០១៩	1- 4 July, 2019
២- ថ្ងៃទី៤ ខែកក្កដា ឆ្នាំ២០១៩	2- 4 July, 2019
៣- ថ្ងៃទី៩ ខែមករា ឆ្នាំ២០១៩	3- 9 January, 2019
៤- ថ្ងៃទី១៦ ខែមិថុនា ឆ្នាំ២០២១	4- 16 June, 2021
៥- ថ្ងៃទី៤ ខែកក្កដា ឆ្នាំ២០២៤	5- 4 July, 2024
៦- HONDA MOTOR CO., LTD., 1-1, Minami-Aoyama 2-chome, Minato-ku, Tokyo, 107-8556 Japan. Japan	6- HONDA MOTOR CO., LTD., 1-1, Minami-Aoyama 2-chome, Minato-ku, Tokyo, 107-8556 Japan. Japan
៧- កជ/គខ/២០១៩/០០០៦១	7- KH/ID/2019/00061
៨- ១២-១១	8- 12-11
៩- Japan	9- Japan
១០- ម៉ូតូ	10- MOTOR SCOOTER
១១- ម៉ូតូ	11- MOTOR SCOOTER

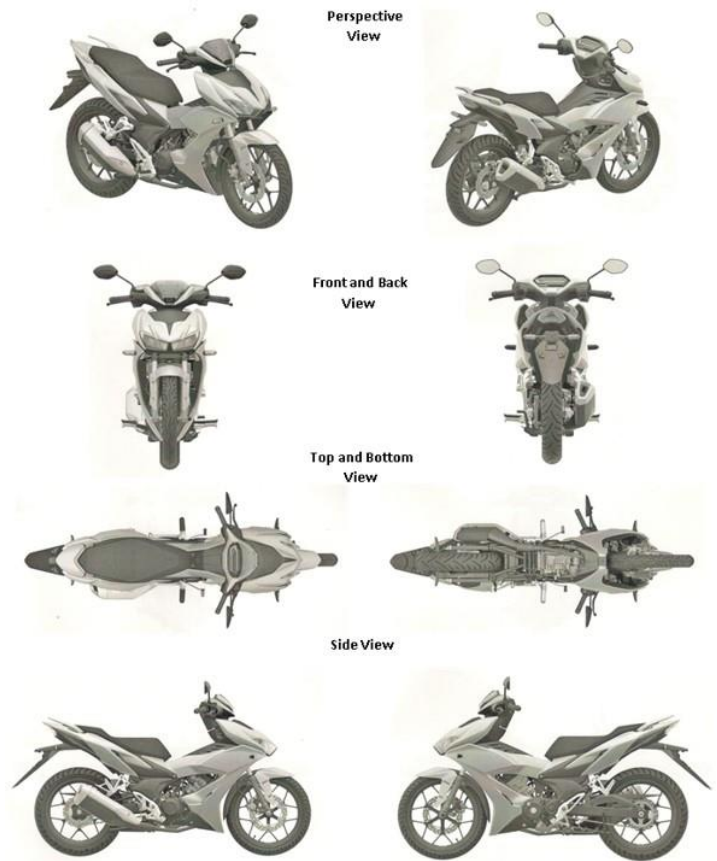

**២-គំនូរឧស្សាហកម្មដែលបានចុះបញ្ជី**

១- ថ្ងៃទី៤ ខែកក្កដា ឆ្នាំ២០១៩	1- 4 July, 2019
២- ថ្ងៃទី៤ ខែកក្កដា ឆ្នាំ២០១៩	2- 4 July, 2019
៣- ថ្ងៃទី៩ ខែមករា ឆ្នាំ២០១៩	3- 9 January, 2019
៤- ថ្ងៃទី១៦ ខែមិថុនា ឆ្នាំ២០២១	4- 16 June, 2021
៥- ថ្ងៃទី៤ ខែកក្កដា ឆ្នាំ២០២៤	5- 4 July, 2024
៦- HONDA MOTOR CO., LTD. 1-1, Minami-Aoyama 2-chome, Minato-ku, Tokyo, 107-8556 Japan. Japan	6- HONDA MOTOR CO., LTD. 1-1, Minami-Aoyama 2-chome, Minato-ku, Tokyo, 107-8556 Japan. Japan
៧- កដ/គខ/២០១៩/០០០៦២	7- KH/ID/2019/00062
៨- ១២-១៦	8- 12-16
៩- Japan	9- Japan
១០- គម្របខាងមុខម៉ូតូ	10- A FRONT TOP COVER FOR A MOTORCYCLE
១១- ម៉ូតូ	11- MOTORCYCLE

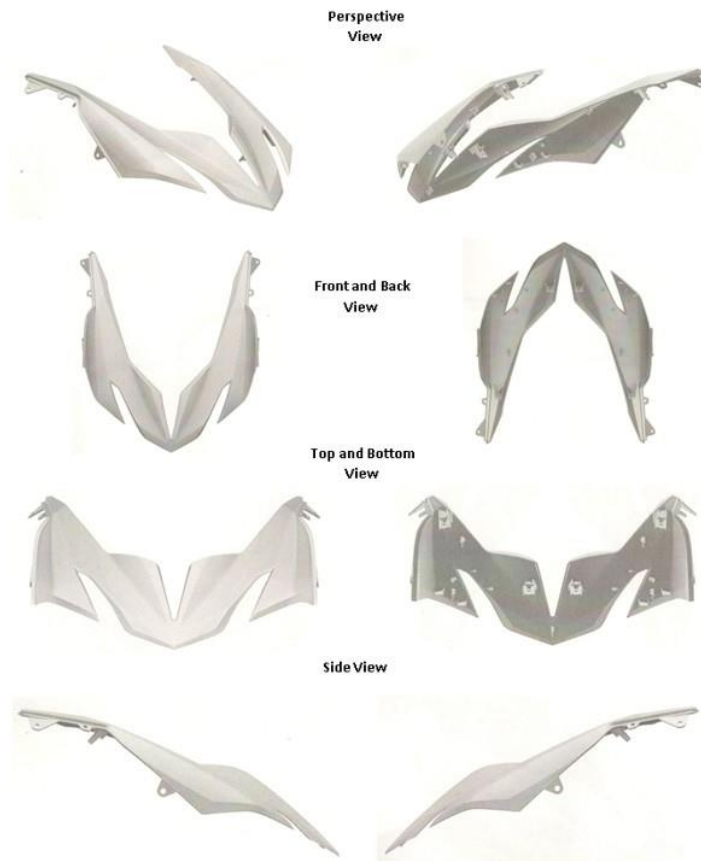

**២-គំនូរឧស្សាហកម្មដែលបានចុះបញ្ជី**

១- ថ្ងៃទី៤ ខែកក្កដា ឆ្នាំ២០១៩	1- 4 July, 2019
២- ថ្ងៃទី៤ ខែកក្កដា ឆ្នាំ២០១៩	2- 4 July, 2019
៣- ថ្ងៃទី៩ ខែមករា ឆ្នាំ២០១៩	3- 9 January, 2019
៤- ថ្ងៃទី១៦ ខែមិថុនា ឆ្នាំ២០២១	4- 16 June, 2021
៥- ថ្ងៃទី៤ ខែកក្កដា ឆ្នាំ២០២៤	5- 4 July, 2024
៦- HONDA MOTOR CO., LTD. 1-1, Minami-Aoyama 2-chome, Minato-ku, Tokyo, 107-8556 Japan. Japan	6- HONDA MOTOR CO., LTD. 1-1, Minami-Aoyama 2-chome, Minato-ku, Tokyo, 107-8556 Japan. Japan
៧- កដ/គខ/២០១៩/០០០៦៣	7- KH/ID/2019/00063
៨- ១២-១៦	8- 12-16
៩- Japan	9- Japan
១០- សន្ទបខាងមុខម៉ូតូ	10- A LEG SHIELD OF A MOTORCYCLE
១១- ម៉ូតូ	11- MOTORCYCLE

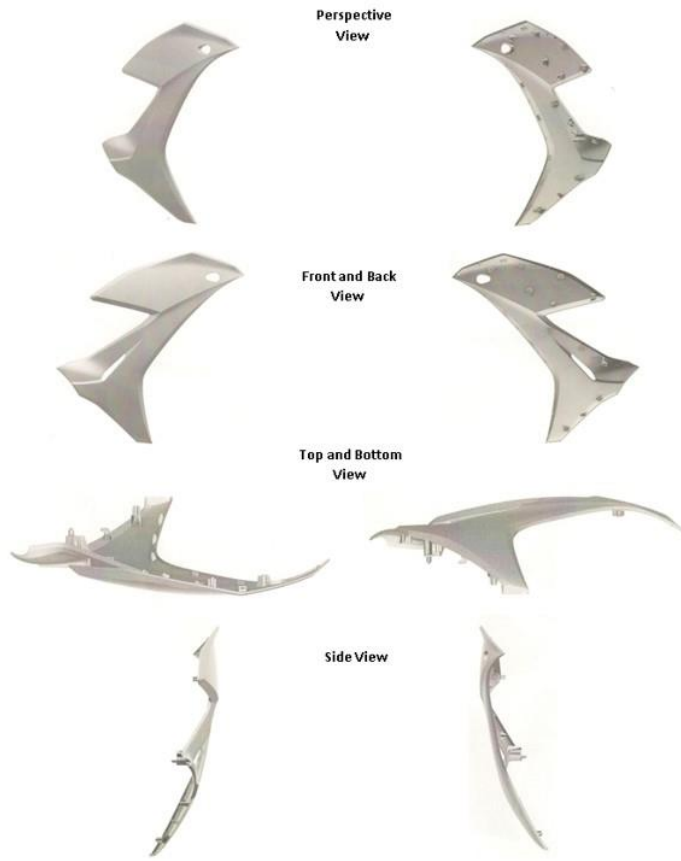



**២-គំនូរឧស្សាហកម្មដែលបានចុះបញ្ជី**

១- ថ្ងៃទី៤ ខែកក្កដា ឆ្នាំ២០១៩	1- 4 July, 2019
២- ថ្ងៃទី៤ ខែកក្កដា ឆ្នាំ២០១៩	2- 4 July, 2019
៣- ថ្ងៃទី៩ ខែមករា ឆ្នាំ២០១៩	3- 9 January, 2019
៤- ថ្ងៃទី១៧ ខែមិថុនា ឆ្នាំ២០២១	4- 17 June, 2021
៥- ថ្ងៃទី៤ ខែកក្កដា ឆ្នាំ២០២៤	5- 4 July, 2024
៦- HONDA MOTOR CO., LTD. 1-1, Minami-Aoyama 2-chome, Minato-ku, Tokyo, 107-8556 Japan. Japan	6- HONDA MOTOR CO., LTD. 1-1, Minami-Aoyama 2-chome, Minato-ku, Tokyo, 107-8556 Japan. Japan
៧- កដ/គខ/២០១៩/០០០៦៤	7- KH/ID/2019/00064
៨- ១២-១៦	8- 12-16
៩- Japan	9- Japan
១០- គម្របខាងក្រោយម៉ូតូ	10- A REAR COVER FOR A MOTORCYCLE
១១- ម៉ូតូ	11- MOTORCYCLE

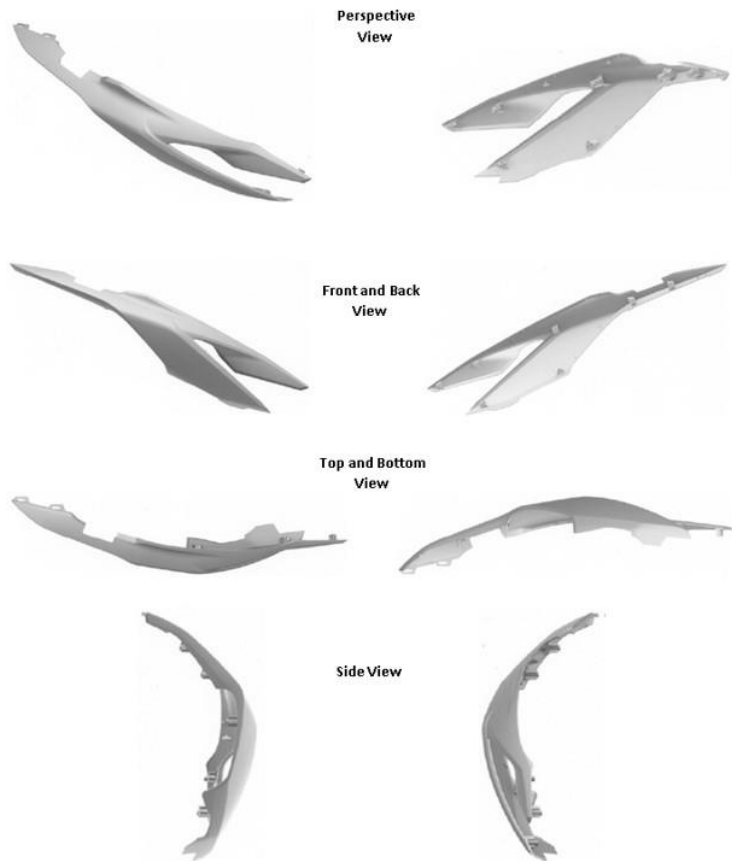

**២- គំនូរឧស្សាហកម្មដែលបានចុះបញ្ជី**

១- ថ្ងៃទី២១ ខែមករា ឆ្នាំ២០២១	1- 21 January, 2021
២- ថ្ងៃទី២១ ខែមករា ឆ្នាំ២០២១	2- 21 January, 2021
៣- No Priority Claimed	3- No Priority Claimed
៤- ថ្ងៃទី១៧ ខែមិថុនា ឆ្នាំ២០២១	4- 17 June, 2021
៥- ថ្ងៃទី២១ ខែមករា ឆ្នាំ២០២៦	5- 21 January, 2026
៦- TIEN NGA PRODUCTION-TRADING JOINT STOCK COMPANY 1/11 Linh Dong Street, Quarter 7, Linh Dong Ward, Thu Duc District, Ho Chi Minh City Viet Nam	6- TIEN NGA PRODUCTION-TRADING JOINT STOCK COMPANY 1/11 Linh Dong Street, Quarter 7, Linh Dong Ward, Thu Duc District, Ho Chi Minh City Viet Nam
៧- កដ/គខ/២០២១/០០០៣១	7- KH/ID/2021/00031
៨- ១៩-០៨	8- 19-08
៩- No Priority Claimed	9- No Priority Claimed
១០- ស្លាកសញ្ញាផលិតផល	10- Product Label
១១- ស្លាកសញ្ញាផលិតផល	11- Product Label



**២- គំនូរឧស្សាហកម្មដែលបានចុះបញ្ជី**

១- ថ្ងៃទី៥ ខែកុម្ភៈ ឆ្នាំ២០២១	1- 5 February, 2021
២- ថ្ងៃទី៥ ខែកុម្ភៈ ឆ្នាំ២០២១	2- 5 February, 2021
៣- No Priority Claimed	3- No Priority Claimed
៤- ថ្ងៃទី១៦ ខែមិថុនា ឆ្នាំ២០២១	4- 16 June, 2021
៥- ថ្ងៃទី៥ ខែកុម្ភៈ ឆ្នាំ២០២៦	5- 5 February, 2026
៦- ស្តីជម្រកាន (SPEEDCROWN CO., LTD) ផ្ទះលេខ២៩៤Eo ផ្លូវលេខ២៤៥ សង្កាត់បឹងសាឡាង ខណ្ឌទួលគោក រាជធានីភ្នំពេញ Cambodia	6- ស្តីជម្រកាន (SPEEDCROWN CO., LTD) ផ្ទះលេខ២៩៤Eo ផ្លូវលេខ២៤៥ សង្កាត់បឹងសាឡាង ខណ្ឌទួលគោក រាជធានីភ្នំពេញ Cambodia
៧- កជ/គខ/២០២១/០០០៣៣	7- KH/ID/2021/00033
៨- ០២-០៣	8- 02-03
៩- No Priority Claimed	9- No Priority Claimed
១០- មួកសុវត្ថិភាព	10- Helmet
១១- មួកសុវត្ថិភាព	11- Helmet



**២- គំនូរឧស្សាហកម្មដែលបានចុះបញ្ជី**

១- ថ្ងៃទី២២ ខែកុម្ភៈ ឆ្នាំ២០១៩	1- 22 February, 2019
២- ថ្ងៃទី២២ ខែកុម្ភៈ ឆ្នាំ២០១៩	2- 22 February, 2019
៣- No Priority Claimed	3- No Priority Claimed
៤- ថ្ងៃទី២១ ខែមិថុនា ឆ្នាំ២០២១	4- 21 June, 2021
៥- ថ្ងៃទី២២ ខែកុម្ភៈ ឆ្នាំ២០២៤	5- 22 February, 2024
៦- YU, Jing 2nd Floor, Building A, No. 1-7, Allay 1356, Xinyuan Road, Minhang District, Shanghai, china, 201108 China	6- YU, Jing 2nd Floor, Building A, No. 1-7, Allay 1356, Xinyuan Road, Minhang District, Shanghai, china, 201108 China
៧- កដ/គខ/២០១៩/០០០០៩	7- KH/ID/2019/00009
៨- ១២-០២	8- 12-02
៩- No Priority Claimed	9- No Priority Claimed
១០- រឺទៈ	10- Cart
១១- រឺទៈ	11- Cart

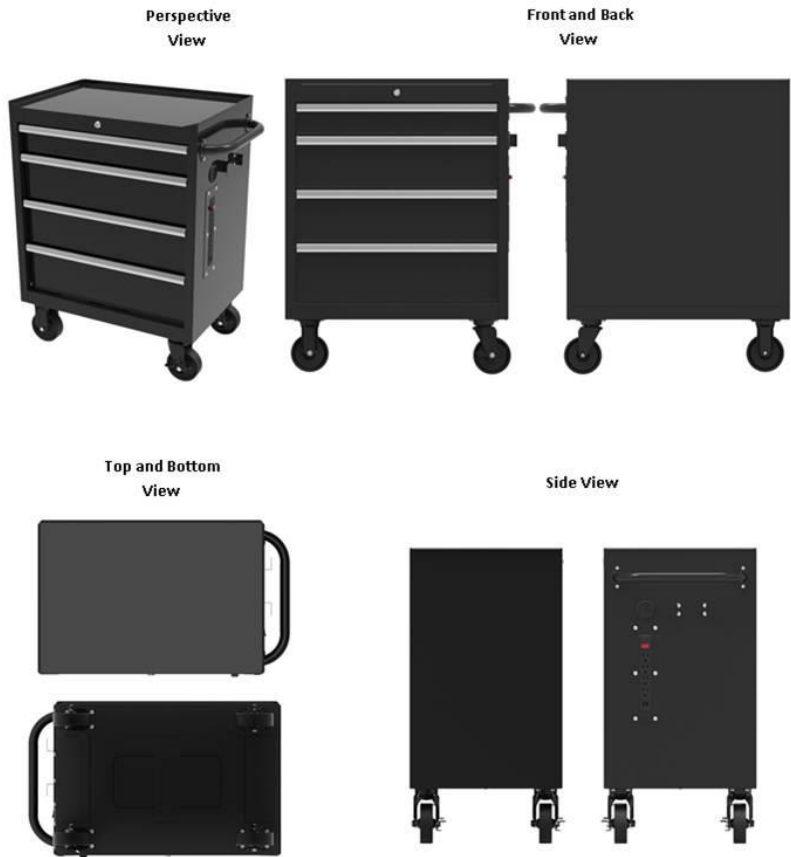

**២-គំនូរឧស្សាហកម្មដែលបានចុះបញ្ជី**

១- ថ្ងៃទី២២ ខែកុម្ភៈ ឆ្នាំ២០១៩	1- 22 February, 2019
២- ថ្ងៃទី២២ ខែកុម្ភៈ ឆ្នាំ២០១៩	2- 22 February, 2019
៣- No Priority Claimed	3- No Priority Claimed
៤- ថ្ងៃទី២១ ខែមិថុនា ឆ្នាំ២០២១	4- 21 June, 2021
៥- ថ្ងៃទី២២ ខែកុម្ភៈ ឆ្នាំ២០២៤	5- 22 February, 2024
៦- YU, Jing 2nd Floor, Building A, No. 1-7, Allay 1356, Xinyuan Road, Minhang District, Shanghai, China, 201108 China	6- YU, Jing 2nd Floor, Building A, No. 1-7, Allay 1356, Xinyuan Road, Minhang District, Shanghai, China, 201108 China
៧- កជ/គខ/២០១៩/០០០១០	7- KH/ID/2019/00010
៨- ១២-០២	8- 12-02
៩- No Priority Claimed	9- No Priority Claimed
១០- រឺទៈ	10- Cart
១១- រឺទៈ	11- Cart

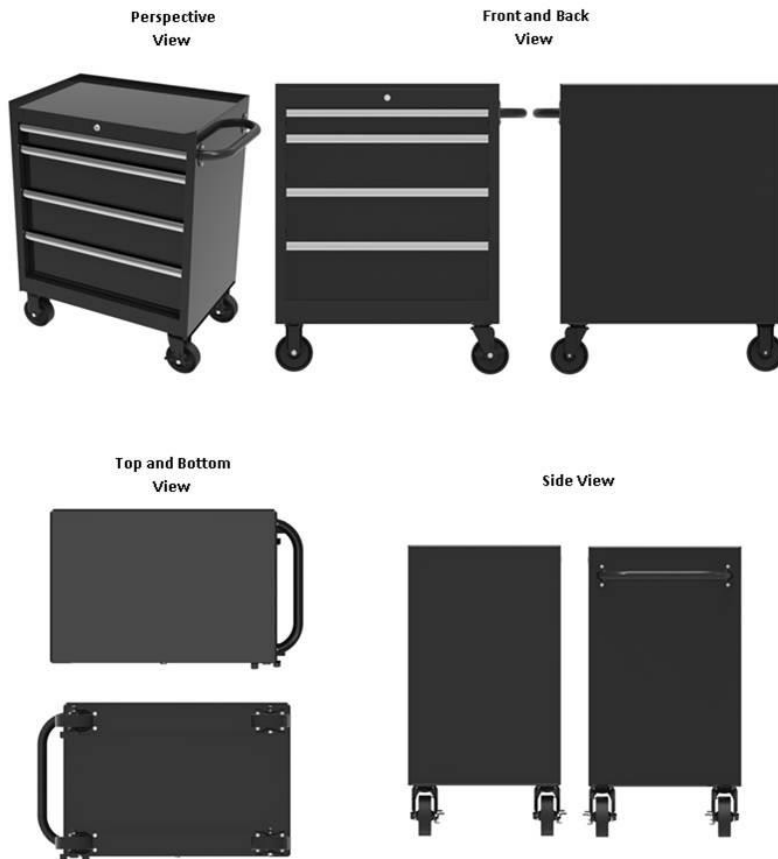

**២- គំនូរឧស្សាហកម្មដែលបានចុះបញ្ជី**

១- ថ្ងៃទី២២ ខែកុម្ភៈ ឆ្នាំ២០១៩	1- 22 February, 2019
២- ថ្ងៃទី២២ ខែកុម្ភៈ ឆ្នាំ២០១៩	2- 22 February, 2019
៣- No Priority Claimed	3- No Priority Claimed
៤- ថ្ងៃទី២១ ខែមិថុនា ឆ្នាំ២០២១	4- 21 June, 2021
៥- ថ្ងៃទី២២ ខែកុម្ភៈ ឆ្នាំ២០២៤	5- 22 February, 2024
៦- YU, Jing 2nd Floor, Building A, No. 1-7, Allay 1356, Xinyuan Road, Minhang District, shanghai, China, 201108 China	6- YU, Jing 2nd Floor, Building A, No. 1-7, Allay 1356, Xinyuan Road, Minhang District, shanghai, China, 201108 China
៧- កជ/គខ/២០១៩/០០០១២	7- KH/ID/2019/00012
៨- ១២-០២	8- 12-02
៩- No Priority Claimed	9- No Priority Claimed
១០- រឺទៈ	10- Cart
១១- រឺទៈ	11- Cart

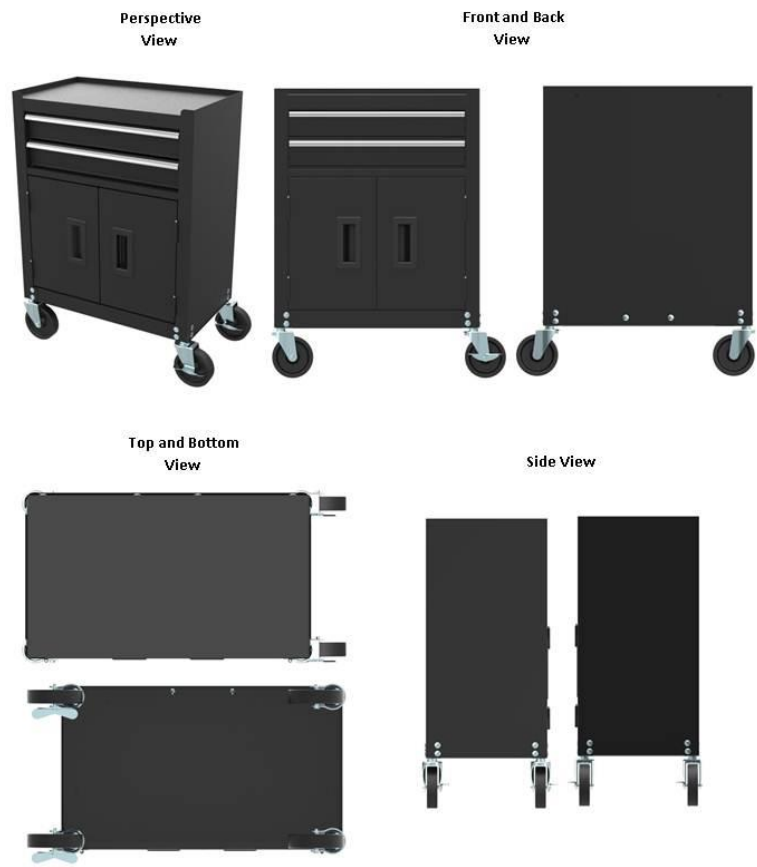

**២-គំនូរឧស្សាហកម្មដែលបានចុះបញ្ជី**

- |  |  |
|--|--|
| ១- ថ្ងៃទី២២ ខែកុម្ភៈ ឆ្នាំ២០១៩   | 1- 22 February, 2019   |
| ២- ថ្ងៃទី២២ ខែកុម្ភៈ ឆ្នាំ២០១៩   | 2- 22 February, 2019   |
| ៣- No Priority Claimed   | 3- No Priority Claimed   |
| ៤- ថ្ងៃទី២១ ខែមិថុនា ឆ្នាំ២០២១   | 4- 21 June, 2021   |
| ៥- ថ្ងៃទី២២ ខែកុម្ភៈ ឆ្នាំ២០២៤   | 5- 22 February, 2024   |
| ៦- YU, Jing<br>2nd Floor, Building A, No. 1-7, Allay 1356, Xinyuan Road, Minhang District, Shanghai, China, 201108 China | 6- YU, Jing<br>2nd Floor, Building A, No. 1-7, Allay 1356, Xinyuan Road, Minhang District, Shanghai, China, 201108 China |
| ៧- កដ/គខ/២០១៩/០០០១៣  | 7- KH/ID/2019/00013  |
| ៨- ០៦-០៤   | 8- 06-04   |
| ៩- No Priority Claimed   | 9- No Priority Claimed   |
| ១០- ទូ   | 10- Tool cabinet   |
| ១១- ទូ   | 11- Tool cabinet   |

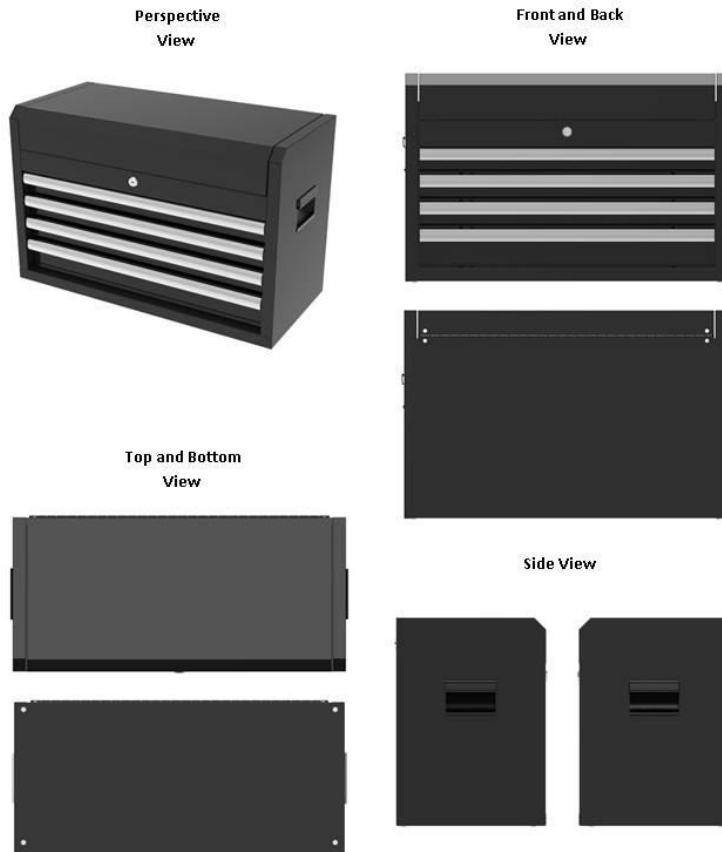

**២-គំនូរឧស្សាហកម្មដែលបានចុះបញ្ជី**

- |  |  |
|--|--|
| ១- ថ្ងៃទី២២ ខែកុម្ភៈ ឆ្នាំ២០១៩   | 1- 22 February, 2019   |
| ២- ថ្ងៃទី២២ ខែកុម្ភៈ ឆ្នាំ២០១៩   | 2- 22 February, 2019   |
| ៣- No Priority Claimed   | 3- No Priority Claimed   |
| ៤- ថ្ងៃទី២១ ខែមិថុនា ឆ្នាំ២០២១   | 4- 21 June, 2021   |
| ៥- ថ្ងៃទី២២ ខែកុម្ភៈ ឆ្នាំ២០២៤   | 5- 22 February, 2024   |
| ៦- YU, Jing<br>2nd Floor, Building A, No. 1-7, Allay 1356, Xinyuan Road, Minhang District, Shanghai, China, 201108 China | 6- YU, Jing<br>2nd Floor, Building A, No. 1-7, Allay 1356, Xinyuan Road, Minhang District, Shanghai, China, 201108 China |
| ៧- កជ/គខ/២០១៩/០០០១៤  | 7- KH/ID/2019/00014  |
| ៨- ០៦-០៤   | 8- 06-04   |
| ៩- No Priority Claimed   | 9- No Priority Claimed   |
| ១០- ឡូ   | 10- Tool cabinet   |
| ១១- ឡូ   | 11- Tool cabinet   |





**២- គំនូរឧស្សាហកម្មដែលបានចុះបញ្ជី**

១- ថ្ងៃទី១៧ ខែឧសភា ឆ្នាំ២០១៩	1- 17 May, 2019
២- ថ្ងៃទី១៧ ខែឧសភា ឆ្នាំ២០១៩	2- 17 May, 2019
៣- No Priority Claimed	3- No Priority Claimed
៤- ថ្ងៃទី២១ ខែមិថុនា ឆ្នាំ២០២១	4- 21 June, 2021
៥- ថ្ងៃទី១៧ ខែឧសភា ឆ្នាំ២០២៤	5- 17 May, 2024
៦- GEOX S.p.A Via Feltrina Centro, 16 31044 Biadene di Montebelluna (TV) - Italia Italy	6- GEOX S.p.A Via Feltrina Centro, 16 31044 Biadene di Montebelluna (TV) - Italia Italy
៧- កដ/គខ/២០១៩/០០០៤៥	7- KH/ID/2019/00045
៨- ០២-០៤	8- 02-04
៩- No Priority Claimed	9- No Priority Claimed
១០- សៀគ្វីស្បែកជើង	10- Shoe outsole (SS20_U_IMPRESA)
១១- ស្បែកជើង	11- Shoe

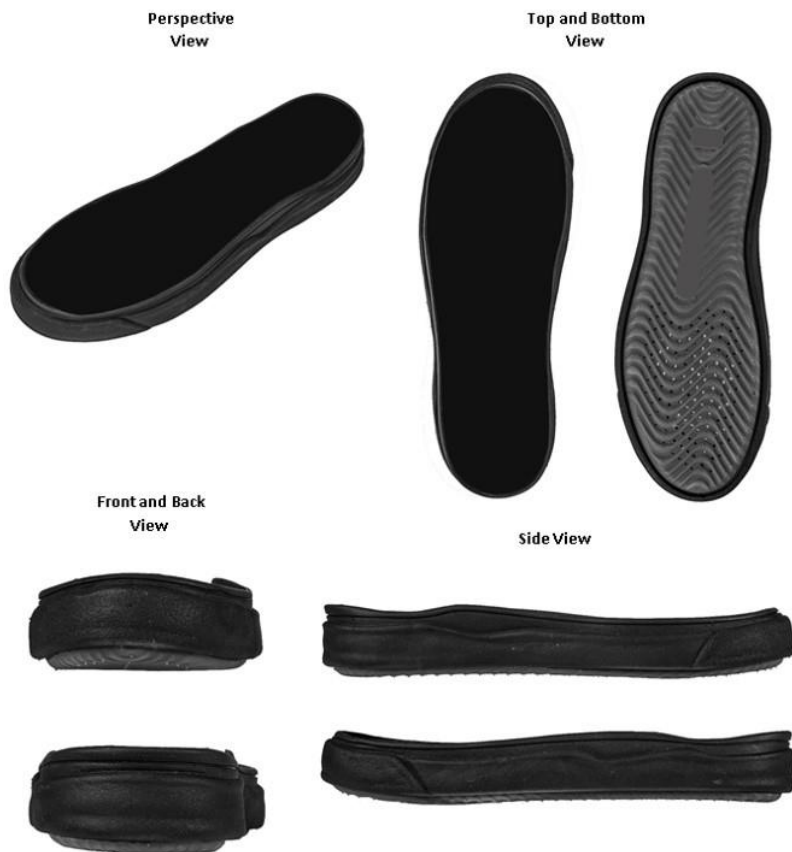

**២-គំនូរឧស្សាហកម្មដែលបានចុះបញ្ជី**

- |  |  |
|--|--|
| ១- ថ្ងៃទី២០ ខែមេសា ឆ្នាំ២០២០   | 1- 20 April, 2020  |
| ២- ថ្ងៃទី២០ ខែមេសា ឆ្នាំ២០២០   | 2- 20 April, 2020  |
| ៣- No Priority Claimed   | 3- No Priority Claimed   |
| ៤- ថ្ងៃទី២១ ខែមិថុនា ឆ្នាំ២០២១   | 4- 21 June, 2021   |
| ៥- ថ្ងៃទី២០ ខែមេសា ឆ្នាំ២០២៥   | 5- 20 April, 2025  |
| ៦- អ៊ីម លី<br>ភូមិដើមស្លែង សង្កាត់ច្បារអំពៅ២ ខណ្ឌមានជ័យ<br>រាជធានីភ្នំពេញ Cambodia | 6- អ៊ីម លី<br>ភូមិដើមស្លែង សង្កាត់ច្បារអំពៅ២ ខណ្ឌមានជ័យ<br>រាជធានីភ្នំពេញ Cambodia |
| ៧- កជ/គខ/២០២០/០០០៣២  | 7- KH/ID/2020/00032  |
| ៨- ០៦-០៣   | 8- 06-03   |
| ៩- No Priority Claimed   | 9- No Priority Claimed   |
| ១០- តុ   | 10- Table  |
| ១១- តុ   | 11- Table  |



**២-គំនូរឧស្សាហកម្មដែលបានចុះបញ្ជី**

- |  |  |
|--|--|
| ១- ថ្ងៃទី២០ ខែមេសា ឆ្នាំ២០២០   | 1- 20 April, 2020  |
| ២- ថ្ងៃទី២០ ខែមេសា ឆ្នាំ២០២០   | 2- 20 April, 2020  |
| ៣- No Priority Claimed   | 3- No Priority Claimed   |
| ៤- ថ្ងៃទី២១ ខែមិថុនា ឆ្នាំ២០២១   | 4- 21 June, 2021   |
| ៥- ថ្ងៃទី២០ ខែមេសា ឆ្នាំ២០២៥   | 5- 20 April, 2025  |
| ៦- អ៊ីម លី<br>ភូមិដើមស្លែង សង្កាត់ច្បារអំពៅ២ ខណ្ឌមានជ័យ<br>រាជធានីភ្នំពេញ Cambodia | 6- អ៊ីម លី<br>ភូមិដើមស្លែង សង្កាត់ច្បារអំពៅ២ ខណ្ឌមានជ័យ<br>រាជធានីភ្នំពេញ Cambodia |
| ៧- កជ/គខ/២០២០/០០០៣៣  | 7- KH/ID/2020/00033  |
| ៨- ០៦-០១   | 8- 06-01   |
| ៩- No Priority Claimed   | 9- No Priority Claimed   |
| ១០- កៅអី   | 10- Chair  |
| ១១- កៅអី   | 11- Chair  |



**២-គំនូរឧស្សាហកម្មដែលបានចុះបញ្ជី**

- |  |  |
|--|--|
| ១- ថ្ងៃទី២០ ខែមេសា ឆ្នាំ២០២០   | 1- 20 April, 2020  |
| ២- ថ្ងៃទី២០ ខែមេសា ឆ្នាំ២០២០   | 2- 20 April, 2020  |
| ៣- No Priority Claimed   | 3- No Priority Claimed   |
| ៤- ថ្ងៃទី២១ ខែមិថុនា ឆ្នាំ២០២១   | 4- 21 June, 2021   |
| ៥- ថ្ងៃទី២០ ខែមេសា ឆ្នាំ២០២៥   | 5- 20 April, 2025  |
| ៦- អ៊ីម លី<br>ភូមិដើមស្លែង សង្កាត់ច្បារអំពៅ២ ខណ្ឌមានជ័យ<br>រាជធានីភ្នំពេញ Cambodia | 6- អ៊ីម លី<br>ភូមិដើមស្លែង សង្កាត់ច្បារអំពៅ២ ខណ្ឌមានជ័យ<br>រាជធានីភ្នំពេញ Cambodia |
| ៧- កជ/គខ/២០២០/០០០៣៤  | 7- KH/ID/2020/00034  |
| ៨- ០៦-០៥   | 8- 06-05   |
| ៩- No Priority Claimed   | 9- No Priority Claimed   |
| ១០- តុភ្ជាប់កៅអី   | 10- Seat table   |
| ១១- តុភ្ជាប់កៅអី   | 11- Seat table   |



**២- គំនូរឧស្សាហកម្មដែលបានចុះបញ្ជី**

- |   |   |
|---|---|
| ១- ថ្ងៃទី១៧ ខែឧសភា ឆ្នាំ២០១៩  | 1- 17 May, 2019   |
| ២- ថ្ងៃទី១៧ ខែឧសភា ឆ្នាំ២០១៩  | 2- 17 May, 2019   |
| ៣- No Priority Claimed  | 3- No Priority Claimed  |
| ៤- ថ្ងៃទី១៣ ខែកក្កដា ឆ្នាំ២០២១  | 4- 13 July, 2021  |
| ៥- ថ្ងៃទី១៧ ខែឧសភា ឆ្នាំ២០២៤  | 5- 17 May, 2024   |
| ៦- GEOX S.p.A<br>Via Feltrina Centro, 16 31044 Biadene di<br>Montebelluna (TV) - Italia Italy | 6- GEOX S.p.A<br>Via Feltrina Centro, 16 31044 Biadene di<br>Montebelluna (TV) - Italia Italy |
| ៧- កដ/គខ/២០១៩/០០០៤១   | 7- KH/ID/2019/00041   |
| ៨- ០២-០៤  | 8- 02-04  |
| ៩- No Priority Claimed  | 9- No Priority Claimed  |
| ១០- សៀគ្វីស្បែកជើង  | 10- Shoe outsole (FW19_T_01)  |
| ១១- ស្បែកជើង  | 11- Shoe  |

Perspective View



Top and Bottom View



Front and Back View



Side View



**២-គំនូរឧស្សាហកម្មដែលបានចុះបញ្ជី**

១- ថ្ងៃទី១៧ ខែឧសភា ឆ្នាំ២០១៩	1- 17 May, 2019
២- ថ្ងៃទី១៧ ខែឧសភា ឆ្នាំ២០១៩	2- 17 May, 2019
៣- No Priority Claimed	3- No Priority Claimed
៤- ថ្ងៃទី១៣ ខែកក្កដា ឆ្នាំ២០២១	4- 13 July, 2021
៥- ថ្ងៃទី១៧ ខែឧសភា ឆ្នាំ២០២៤	5- 17 May, 2024
៦- GEOX S.p.A Via Feltrina Centro, 16 31044 Biadene di Montebelluna (TV) - Italia Italy	6- GEOX S.p.A Via Feltrina Centro, 16 31044 Biadene di Montebelluna (TV) - Italia Italy
៧- កេរ្តិ៍/គណៈ/២០១៩/០០០៤២	7- KH/ID/2019/00042
៨- ០២-០៤	8- 02-04
៩- No Priority Claimed	9- No Priority Claimed
១០- សៀគ្វីស្បែកជើង	10- Shoe outsole (SS20_T_03)
១១- ស្បែកជើង	11- Shoe

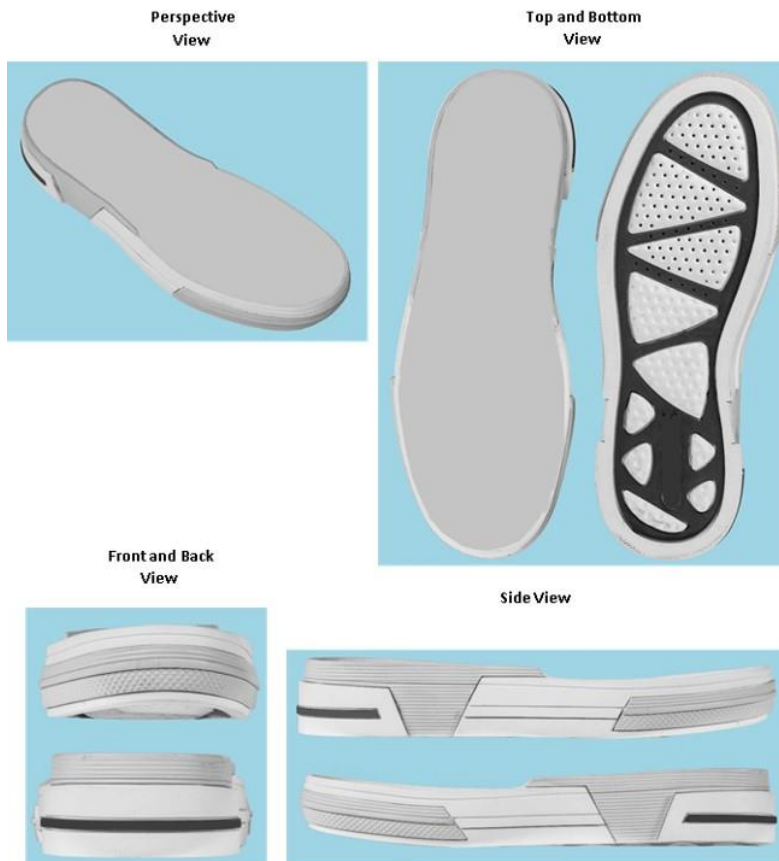

**២- គំនូរឧស្សាហកម្មដែលបានចុះបញ្ជី**

១- ថ្ងៃទី១៨ ខែមីនា ឆ្នាំ២០១៩	1- 18 March, 2019
២- ថ្ងៃទី១៨ ខែមីនា ឆ្នាំ២០១៩	2- 18 March, 2019
៣- ថ្ងៃទី២១ ខែកញ្ញា ឆ្នាំ២០១៨	3- 21 September, 2018
៤- ថ្ងៃទី២២ ខែកក្កដា ឆ្នាំ២០២១	4- 22 July, 2021
៥- ថ្ងៃទី១៨ ខែមីនា ឆ្នាំ២០២៤	5- 18 March, 2024
៦- WATERTEC (MALAYSIA) SDN BHD. LOT 3, JALAN HALBA SATU 16/16A, SECTION 16, 40200 SHAH ALAM, SELANGOR DARUL EHSAN, MALAYSIA Malaysia	6- WATERTEC (MALAYSIA) SDN BHD. LOT 3, JALAN HALBA SATU 16/16A, SECTION 16, 40200 SHAH ALAM, SELANGOR DARUL EHSAN, MALAYSIA Malaysia
៧- កដ/គខ/២០១៩/០០០១៧	7- KH/ID/2019/00017
៨- ២៣-០១	8- 23-01
៩- Malaysia	9- Malaysia
១០- តម្រង	10- FAUCET HANDLE
១១- តម្រង	11- FAUCET HANDLE

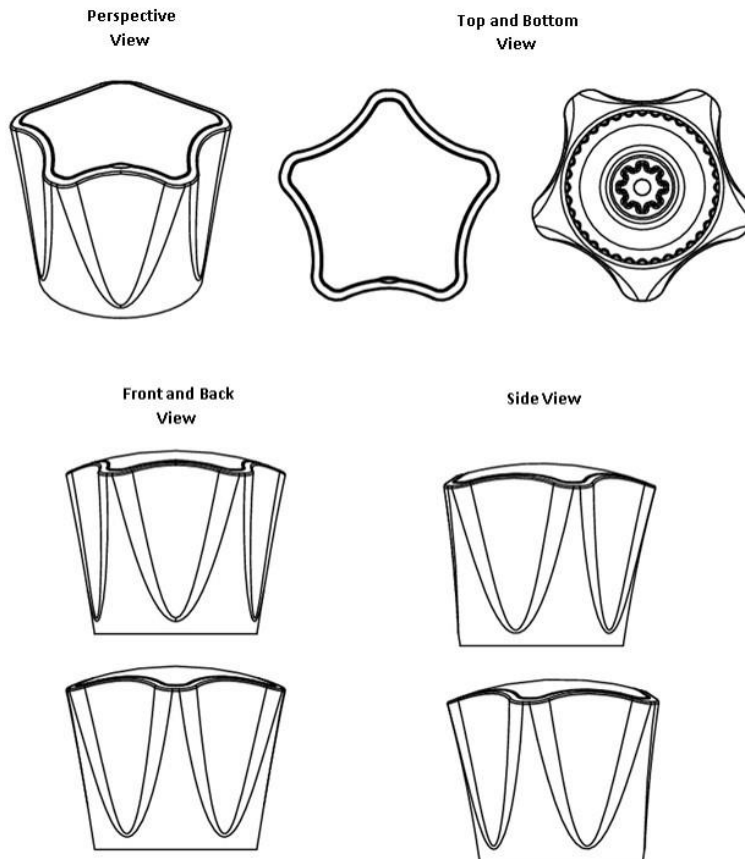

**២-គំនូរឧស្សាហកម្មដែលបានចុះបញ្ជី**

១- ថ្ងៃទី១៨ ខែមីនា ឆ្នាំ២០១៩	1- 18 March, 2019
២- ថ្ងៃទី១៨ ខែមីនា ឆ្នាំ២០១៩	2- 18 March, 2019
៣- ថ្ងៃទី២១ ខែកញ្ញា ឆ្នាំ២០១៨	3- 21 September, 2018
៤- ថ្ងៃទី២១ ខែកក្កដា ឆ្នាំ២០២១	4- 21 July, 2021
៥- ថ្ងៃទី១៨ ខែមីនា ឆ្នាំ២០២៤	5- 18 March, 2024
៦- WATERTEC (MALAYSIA) SDN BHD. LOT 3, JALAN HALBA SATU 16/16A, SECTION 16, 40200 SHAH ALAM, SELANGOR DARUL EHSAN, MALAYSIA Malaysia	6- WATERTEC (MALAYSIA) SDN BHD. LOT 3, JALAN HALBA SATU 16/16A, SECTION 16, 40200 SHAH ALAM, SELANGOR DARUL EHSAN, MALAYSIA Malaysia
៧- កជ/គខ/២០១៩/០០០១៨	7- KH/ID/2019/00018
៨- ២៣-០១	8- 23-01
៩- Malaysia	9- Malaysia
១០- តម្រង	10- FAUCET HANDLE
១១- តម្រង	11- FAUCET HANDLE

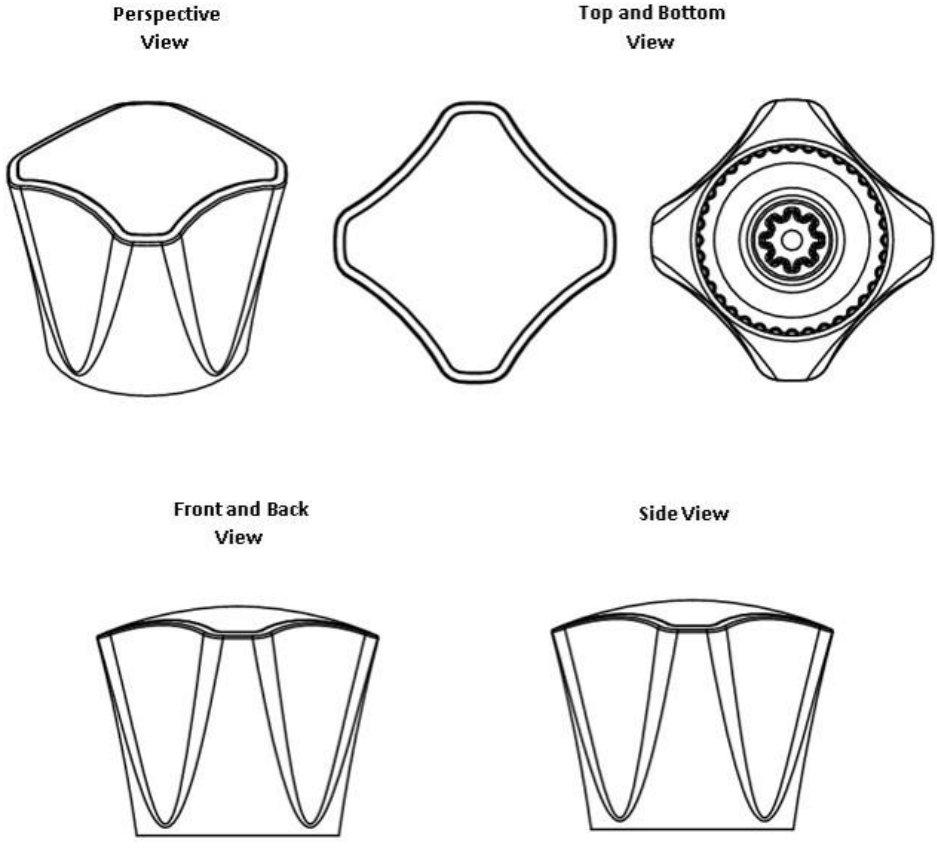



**២- គំនូរឧស្សាហកម្មដែលបានចុះបញ្ជី**

- |  |  |
|--|--|
| ១- ថ្ងៃទី១៨ ខែវិច្ឆិកា ឆ្នាំ២០១៩   | 1- 18 November, 2019   |
| ២- ថ្ងៃទី១៨ ខែវិច្ឆិកា ឆ្នាំ២០១៩   | 2- 18 November, 2019   |
| ៣- No Priority Claimed   | 3- No Priority Claimed   |
| ៤- ថ្ងៃទី២១ ខែកក្កដា ឆ្នាំ២០២១   | 4- 21 July, 2021   |
| ៥- ថ្ងៃទី១៨ ខែវិច្ឆិកា ឆ្នាំ២០២៤   | 5- 18 November, 2024   |
| ៦- GEOX S.P.A<br>Via Feltrina Centro, 16 31044 Biadene di<br>Montebelluna (TV) Italy | 6- GEOX S.P.A<br>Via Feltrina Centro, 16 31044 Biadene di<br>Montebelluna (TV) Italy |
| ៧- កដ/គខ/២០១៩/០០១២៧  | 7- KH/ID/2019/00127  |
| ៨- ០២-០៤   | 8- 02-04   |
| ៩- No Priority Claimed   | 9- No Priority Claimed   |
| ១០- ស្បែកជើង   | 10- SHOE (FW20_D_BUBBLE_D04LZD)  |
| ១១- ស្បែកជើង   | 11- SHOE   |



**២-គំនូរឧស្សាហកម្មដែលបានចុះបញ្ជី**

១- ថ្ងៃទី១៨ ខែវិច្ឆិកា ឆ្នាំ២០១៩	1- 18 November, 2019
២- ថ្ងៃទី១៨ ខែវិច្ឆិកា ឆ្នាំ២០១៩	2- 18 November, 2019
៣- No Priority Claimed	3- No Priority Claimed
៤- ថ្ងៃទី២២ ខែកក្កដា ឆ្នាំ២០២១	4- 22 July, 2021
៥- ថ្ងៃទី១៨ ខែវិច្ឆិកា ឆ្នាំ២០២៤	5- 18 November, 2024
៦- GEOX S.P.A Via Feltrina Centro, 16 31044 Biadene di Montebelluna (TV) Italy	6- GEOX S.P.A Via Feltrina Centro, 16 31044 Biadene di Montebelluna (TV) Italy
៧- កជ/គខ/២០១៩/០០១២៩	7- KH/ID/2019/00129
៨- ០២-០៤	8- 02-04
៩- No Priority Claimed	9- No Priority Claimed
១០- បាតស្បែកជើង	10- SHOE OUTSOLE ( FW20_U_VOLERE )
១១- ស្បែកជើង	11- SHOE

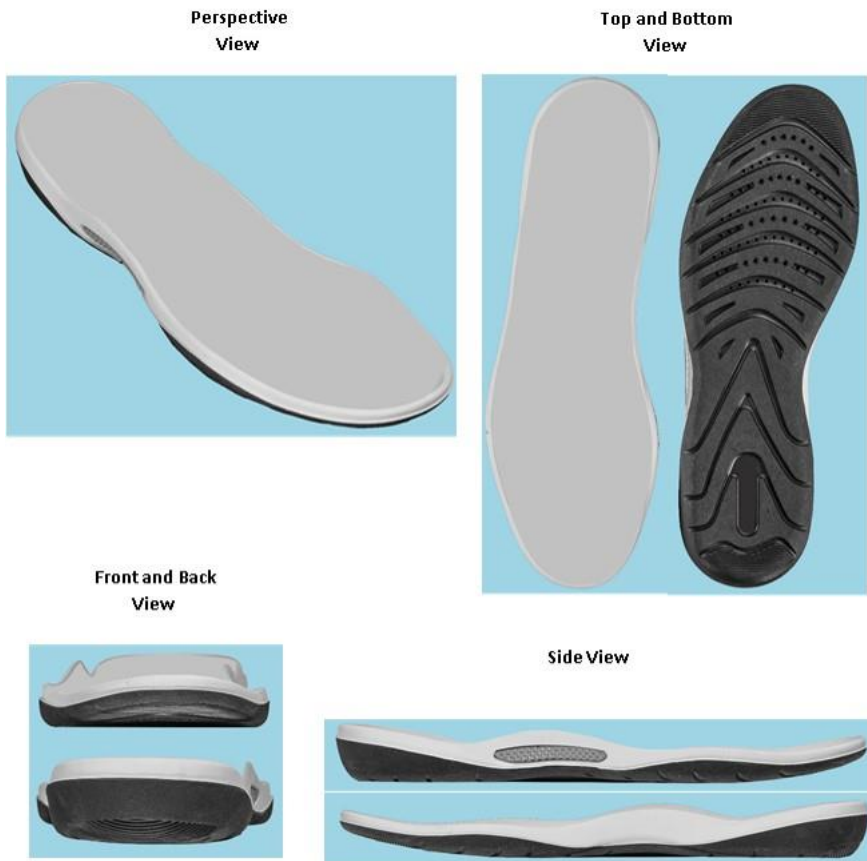

**២-គំនូរឧស្សាហកម្មដែលបានចុះបញ្ជី**

១- ថ្ងៃទី១៨ ខែវិច្ឆិកា ឆ្នាំ២០១៩	1- 18 November, 2019
២- ថ្ងៃទី១៨ ខែវិច្ឆិកា ឆ្នាំ២០១៩	2- 18 November, 2019
៣- No Priority Claimed	3- No Priority Claimed
៤- ថ្ងៃទី២១ ខែកក្កដា ឆ្នាំ២០២១	4- 21 July, 2021
៥- ថ្ងៃទី១៨ ខែវិច្ឆិកា ឆ្នាំ២០២៤	5- 18 November, 2024
៦- GEOX S.P.A Via Feltrina Centro, 16 31044 Biadene di Montebelluna (TV) Italy	6- GEOX S.P.A Via Feltrina Centro, 16 31044 Biadene di Montebelluna (TV) Italy
៧- កជ/គខ/២០១៩/០០១៣០	7- KH/ID/2019/00130
៨- ០២-០៤	8- 02-04
៩- No Priority Claimed	9- No Priority Claimed
១០- ស្បែកជើង	10- SHOE (FW20_U_BUBBLE_U06AFB)
១១- ស្បែកជើង	11- SHOE



**២-គំនូរឧស្សាហកម្មដែលបានចុះបញ្ជី**

- |  |  |
|--|--|
| ១- ថ្ងៃទី១៨ ខែវិច្ឆិកា ឆ្នាំ២០១៩   | 1- 18 November, 2019   |
| ២- ថ្ងៃទី១៨ ខែវិច្ឆិកា ឆ្នាំ២០១៩   | 2- 18 November, 2019   |
| ៣- No Priority Claimed   | 3- No Priority Claimed   |
| ៤- ថ្ងៃទី២១ ខែកក្កដា ឆ្នាំ២០២១   | 4- 21 July, 2021   |
| ៥- ថ្ងៃទី១៨ ខែវិច្ឆិកា ឆ្នាំ២០២៤   | 5- 18 November, 2024   |
| ៦- GEOX S.P.A<br>Via Feltrina Centro, 16 31044 Biadene di<br>Montebelluna (TV) Italy | 6- GEOX S.P.A<br>Via Feltrina Centro, 16 31044 Biadene di<br>Montebelluna (TV) Italy |
| ៧- កដ/គខ/២០១៩/០០១៣២  | 7- KH/ID/2019/00132  |
| ៨- ០២-០៤   | 8- 02-04   |
| ៩- No Priority Claimed   | 9- No Priority Claimed   |
| ១០- បាតស្បែកជើង  | 10- SHOE OUTSOLE ( FW20_U_BUBBLE_FORMALE )   |
| ១១- ស្បែកជើង   | 11- SHOE   |



**២- គំនូរឧស្សាហកម្មដែលបានចុះបញ្ជី**

១- ថ្ងៃទី២២ ខែវិច្ឆិកា ឆ្នាំ២០១៩	1- 22 November, 2019
២- ថ្ងៃទី២២ ខែវិច្ឆិកា ឆ្នាំ២០១៩	2- 22 November, 2019
៣- ថ្ងៃទី២៤ ខែឧសភា ឆ្នាំ២០១៩	3- 24 May, 2019
៤- ថ្ងៃទី២២ ខែកក្កដា ឆ្នាំ២០២១	4- 22 July, 2021
៥- ថ្ងៃទី២២ ខែវិច្ឆិកា ឆ្នាំ២០២៤	5- 22 November, 2024
៦- SIEMENS LTD., CHINA 7, Wangjing Zhonghuan Nanlu, Chaoyang District 100102 Beijing China	6- SIEMENS LTD., CHINA 7, Wangjing Zhonghuan Nanlu, Chaoyang District 100102 Beijing China
៧- កជ/គខ/២០១៩/០០១៣៦	7- KH/ID/2019/00136
៨- ០៨-០៧	8- 08-07
៩- China	9- China
១០- ការចន្លោះរាងខាងក្រៅនៃការចាក់សោឆ្លាតវៃក្រៅបណ្តាញ	10- Outer body outlook design of smart lock offline version
១១- សោ	11- Lock

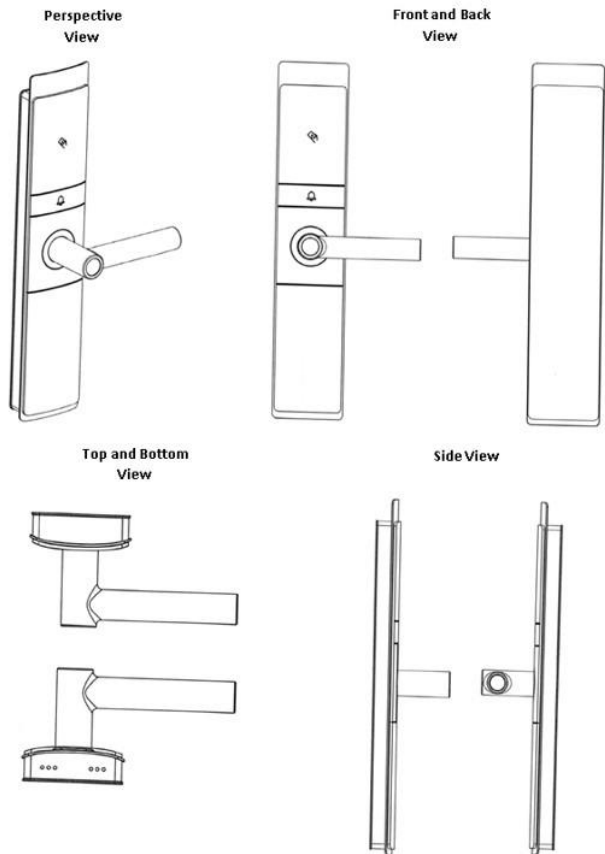

**២-គំនូរឧស្សាហកម្មដែលបានចុះបញ្ជី**

១- ថ្ងៃទី១៧ ខែមករា ឆ្នាំ២០២០	1- 17 January, 2020
២- ថ្ងៃទី១៧ ខែមករា ឆ្នាំ២០២០	2- 17 January, 2020
៣- ថ្ងៃទី២៦ ខែកក្កដា ឆ្នាំ២០១៩	3- 26 July, 2019
៤- ថ្ងៃទី២២ ខែកក្កដា ឆ្នាំ២០២១	4- 22 July, 2021
៥- ថ្ងៃទី១៧ ខែមករា ឆ្នាំ២០២៥	5- 17 January, 2025
៦- HONDA MOTOR CO., LTD. 1-1, Minami-Aoyama 2-Chome, Minato-ku, Tokyo, 107-8556 Japan. Japan	6- HONDA MOTOR CO., LTD. 1-1, Minami-Aoyama 2-Chome, Minato-ku, Tokyo, 107-8556 Japan. Japan
៧- កដ/គខ/២០២០/០០០០១	7- KH/ID/2020/00001
៨- ១២-១១	8- 12-11
៩- Japan	9- Japan
១០- ម៉ូតូ	10- MOTOR SCOOTER
១១- ម៉ូតូ	11- MOTOR SCOOTER



**២- គំនូរឧស្សាហកម្មដែលបានចុះបញ្ជី**

១- ថ្ងៃទី១៧ ខែមករា ឆ្នាំ២០២០	1- 17 January, 2020
២- ថ្ងៃទី១៧ ខែមករា ឆ្នាំ២០២០	2- 17 January, 2020
៣- ថ្ងៃទី២៦ ខែកក្កដា ឆ្នាំ២០១៩	3- 26 July, 2019
៤- ថ្ងៃទី២២ ខែកក្កដា ឆ្នាំ២០២១	4- 22 July, 2021
៥- ថ្ងៃទី១៧ ខែមករា ឆ្នាំ២០២៥	5- 17 January, 2025
៦- HONDA MOTOR CO., LTD. 1-1, Minami-Aoyama 2-Chome, Minato-ku, Tokyo, 107-8556 Japan. Japan	6- HONDA MOTOR CO., LTD. 1-1, Minami-Aoyama 2-Chome, Minato-ku, Tokyo, 107-8556 Japan. Japan
៧- កដ/គខ/២០២០/០០០០២	7- KH/ID/2020/00002
៨- ១២-១៦	8- 12-16
៩- Japan	9- Japan
១០- គម្របសម្រាប់ម៉ូតូខាងក្រោយ	10- REAR COVER FOR A MOTOR SCOOTER
១១- ម៉ូតូ	11- MOTOR SCOOTER

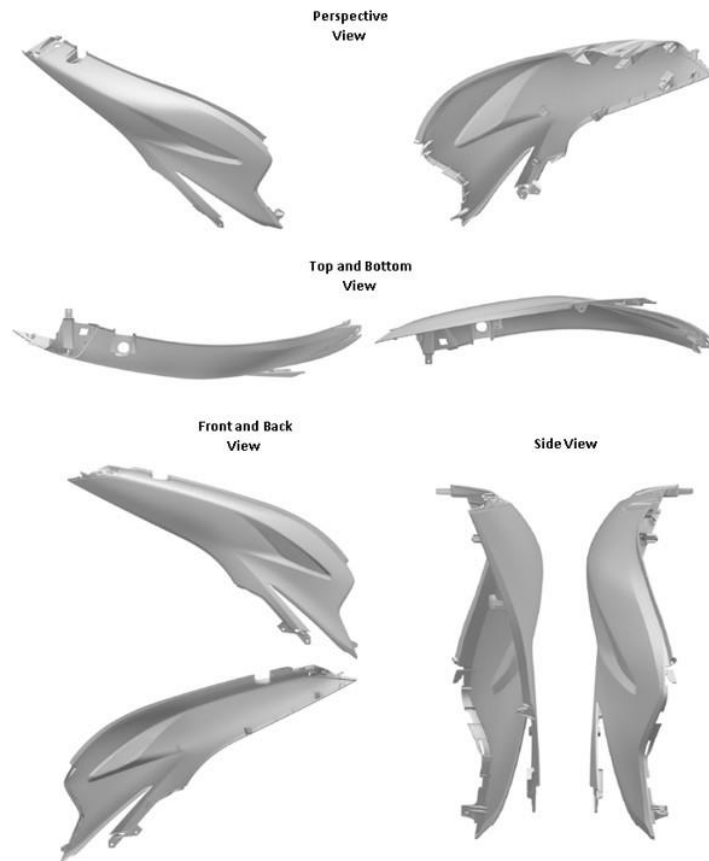

**២-គំនូរឧស្សាហកម្មដែលបានចុះបញ្ជី**

១- ថ្ងៃទី១៧ ខែមករា ឆ្នាំ២០២០	1- 17 January, 2020
២- ថ្ងៃទី១៧ ខែមករា ឆ្នាំ២០២០	2- 17 January, 2020
៣- ថ្ងៃទី២៦ ខែកក្កដា ឆ្នាំ២០១៩	3- 26 July, 2019
៤- ថ្ងៃទី២២ ខែកក្កដា ឆ្នាំ២០២១	4- 22 July, 2021
៥- ថ្ងៃទី១៧ ខែមករា ឆ្នាំ២០២៥	5- 17 January, 2025
៦- HONDA MOTOR CO., LTD. 1-1, Minami-Aoyama 2-Chome, Minato-ku, Tokyo, 107-8556 Japan. Japan	6- HONDA MOTOR CO., LTD. 1-1, Minami-Aoyama 2-Chome, Minato-ku, Tokyo, 107-8556 Japan. Japan
៧- កដ/គខ/២០២០/០០០០៣	7- KH/ID/2020/00003
៨- ១២-០៦	8- 12-06
៩- Japan	9- Japan
១០- ចង្កៀងមុខសម្រាប់ម៉ូតូ	10- HEADLIGHT FOR A MOTOR SCOOTER
១១- ម៉ូតូ	11- MOTOR SCOOTER

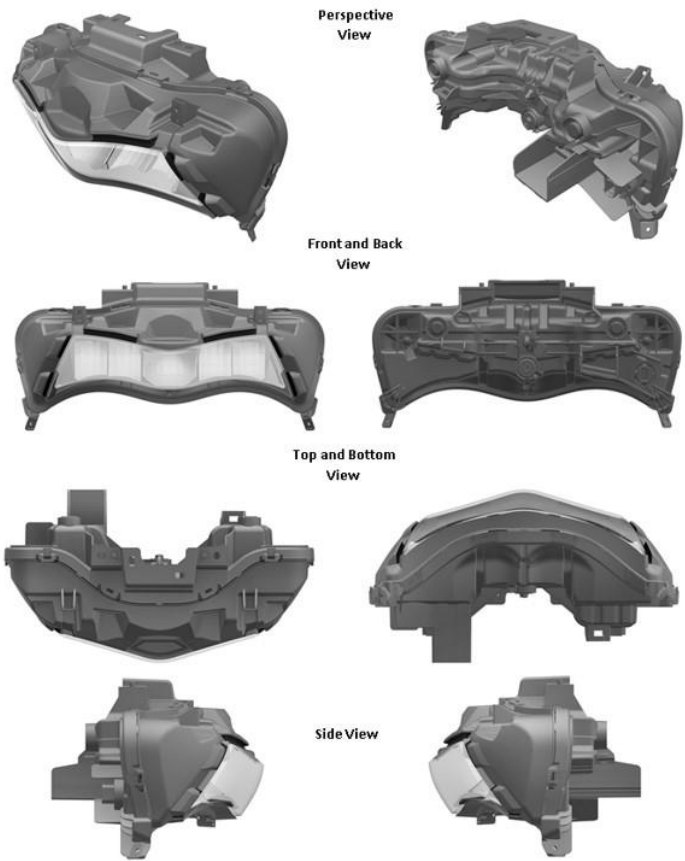



**២- គំនូរឧស្សាហកម្មដែលបានចុះបញ្ជី**

- |   |   |
|---|---|
| ១- ថ្ងៃទី១៤ ខែកុម្ភៈ ឆ្នាំ២០២០  | 1- 14 February, 2020  |
| ២- ថ្ងៃទី១៤ ខែកុម្ភៈ ឆ្នាំ២០២០  | 2- 14 February, 2020  |
| ៣- ថ្ងៃទី១៤ ខែសីហា ឆ្នាំ២០១៩  | 3- 14 August, 2019  |
| ៤- ថ្ងៃទី២២ ខែកក្កដា ឆ្នាំ២០២១  | 4- 22 July, 2021  |
| ៥- ថ្ងៃទី១៤ ខែកុម្ភៈ ឆ្នាំ២០២៥  | 5- 14 February, 2025  |
| ៦- SPECTRUM BRANDS, INC.<br>3001 Deming Way, Middleton, Wisconsin 53562<br>United States of America | 6- SPECTRUM BRANDS, INC.<br>3001 Deming Way, Middleton, Wisconsin 53562<br>United States of America |
| ៧- កដ/គខ/២០២០/០០០១១   | 7- KH/ID/2020/00011   |
| ៨- ០១-០៦  | 8- 01-06  |
| ៩- United States of America   | 9- United States of America   |
| ១០- សំបករុំចំណីសត្វចិញ្ចឹម  | 10- Meat Wrapped Pet Treat  |
| ១១- ចំណីសត្វចិញ្ចឹម   | 11- Animal Foodstuffs   |

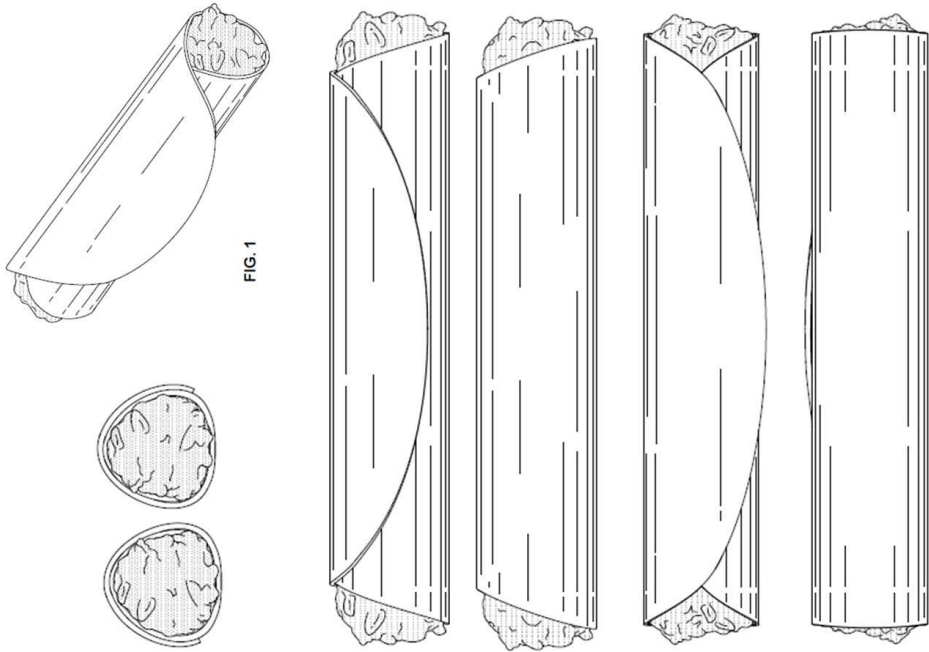

**២-គំនូរឧស្សាហកម្មដែលបានចុះបញ្ជី**

១- ថ្ងៃទី១៤ ខែកុម្ភៈ ឆ្នាំ២០២០	1- 14 February, 2020
២- ថ្ងៃទី១៤ ខែកុម្ភៈ ឆ្នាំ២០២០	2- 14 February, 2020
៣- ថ្ងៃទី១៤ ខែសីហា ឆ្នាំ២០១៩	3- 14 August, 2019
៤- ថ្ងៃទី២១ ខែកក្កដា ឆ្នាំ២០២១	4- 21 July, 2021
៥- ថ្ងៃទី១៤ ខែកុម្ភៈ ឆ្នាំ២០២៥	5- 14 February, 2025
៦- SPECTRUM BRANDS, INC. 3001 Deming Way, Middleton, Wisconsin 53562 United States of America	6- SPECTRUM BRANDS, INC. 3001 Deming Way, Middleton, Wisconsin 53562 United States of America
៧- កដ/គខ/២០២០/០០០១២	7- KH/ID/2020/00012
៨- ០១-០៦	8- 01-06
៩- Cambodia	9- Cambodia
១០- សំបករុំចំណីសត្វចិញ្ចឹម	10- Meat Wrapped Pet Treat
១១- ចំណីសត្វចិញ្ចឹម	11- Animal Foodstuffs

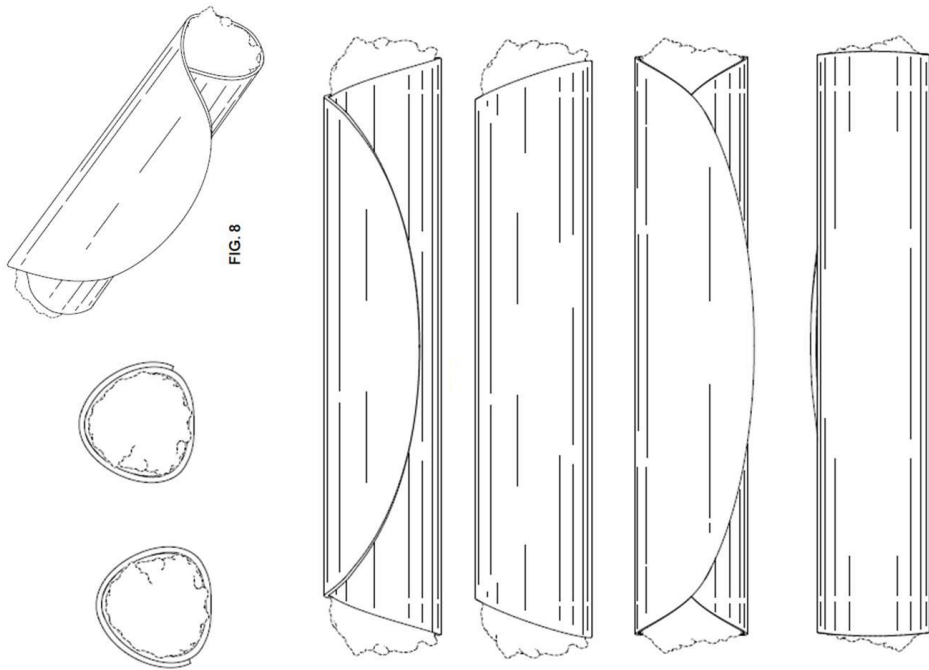

**២- គំនូរឧស្សាហកម្មដែលបានចុះបញ្ជី**

- |   |   |
|---|---|
| ១- ថ្ងៃទី១៤ ខែកុម្ភៈ ឆ្នាំ២០២០  | 1- 14 February, 2020  |
| ២- ថ្ងៃទី១៤ ខែកុម្ភៈ ឆ្នាំ២០២០  | 2- 14 February, 2020  |
| ៣- ថ្ងៃទី១៤ ខែសីហា ឆ្នាំ២០១៩  | 3- 14 August, 2019  |
| ៤- ថ្ងៃទី២១ ខែកក្កដា ឆ្នាំ២០២១  | 4- 21 July, 2021  |
| ៥- ថ្ងៃទី១៤ ខែកុម្ភៈ ឆ្នាំ២០២៥  | 5- 14 February, 2025  |
| ៦- SPECTRUM BRANDS, INC.<br>3001 Deming Way, Middleton, Wisconsin 53562<br>United States of America | 6- SPECTRUM BRANDS, INC.<br>3001 Deming Way, Middleton, Wisconsin 53562<br>United States of America |
| ៧- កដ/គខ/២០២០/០០០១៣   | 7- KH/ID/2020/00013   |
| ៨- ០១-០៦  | 8- 01-06  |
| ៩- United States of America   | 9- United States of America   |
| ១០- សំបករុំចំណីសត្វចិញ្ចឹម  | 10- Meat Wrapped Pet Treat  |
| ១១- ចំណីសត្វចិញ្ចឹម   | 11- Animal Foodstuffs   |

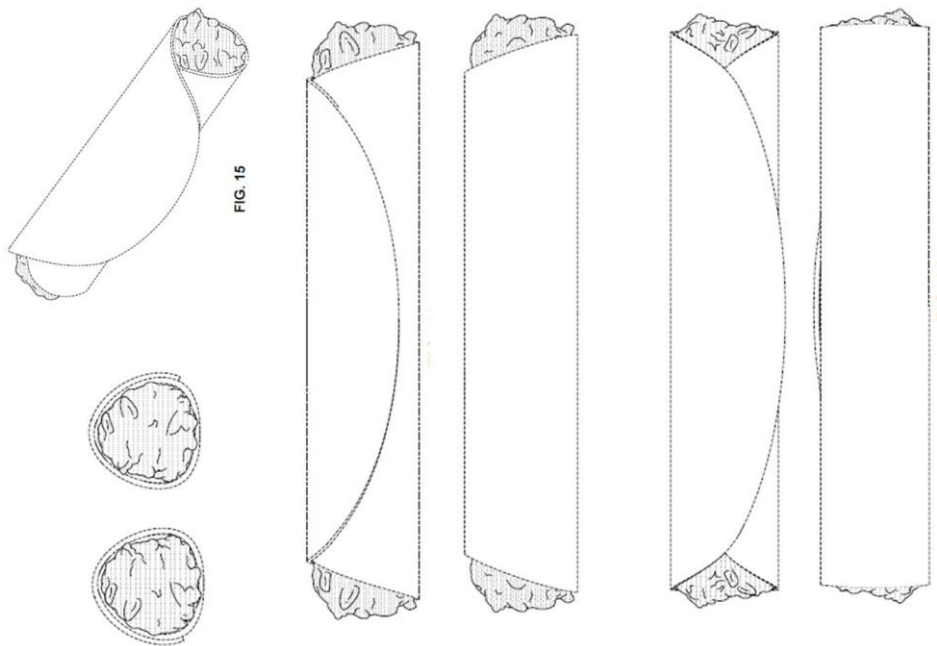

**២-គំនូរឧស្សាហកម្មដែលបានចុះបញ្ជី**

- |   |   |
|---|---|
| ១- ថ្ងៃទី១៤ ខែកុម្ភៈ ឆ្នាំ២០២០  | 1- 14 February, 2020  |
| ២- ថ្ងៃទី១៤ ខែកុម្ភៈ ឆ្នាំ២០២០  | 2- 14 February, 2020  |
| ៣- ថ្ងៃទី១៤ ខែសីហា ឆ្នាំ២០១៩  | 3- 14 August, 2019  |
| ៤- ថ្ងៃទី២២ ខែកក្កដា ឆ្នាំ២០២១  | 4- 22 July, 2021  |
| ៥- ថ្ងៃទី១៤ ខែកុម្ភៈ ឆ្នាំ២០២៥  | 5- 14 February, 2025  |
| ៦- SPECTRUM BRANDS, INC.<br>3001 Deming Way, Middleton, Wisconsin 53562<br>United States of America | 6- SPECTRUM BRANDS, INC.<br>3001 Deming Way, Middleton, Wisconsin 53562<br>United States of America |
| ៧- កដ/គខ/២០២០/០០០១៤   | 7- KH/ID/2020/00014   |
| ៨- ០១-០៦  | 8- 01-06  |
| ៩- United States of America   | 9- United States of America   |
| ១០- សំបករុំចំណីសត្វចិញ្ចឹម  | 10- Meat Wrapped Pet Treat  |
| ១១- ចំណីសត្វចិញ្ចឹម   | 11- Animal Foodstuffs   |

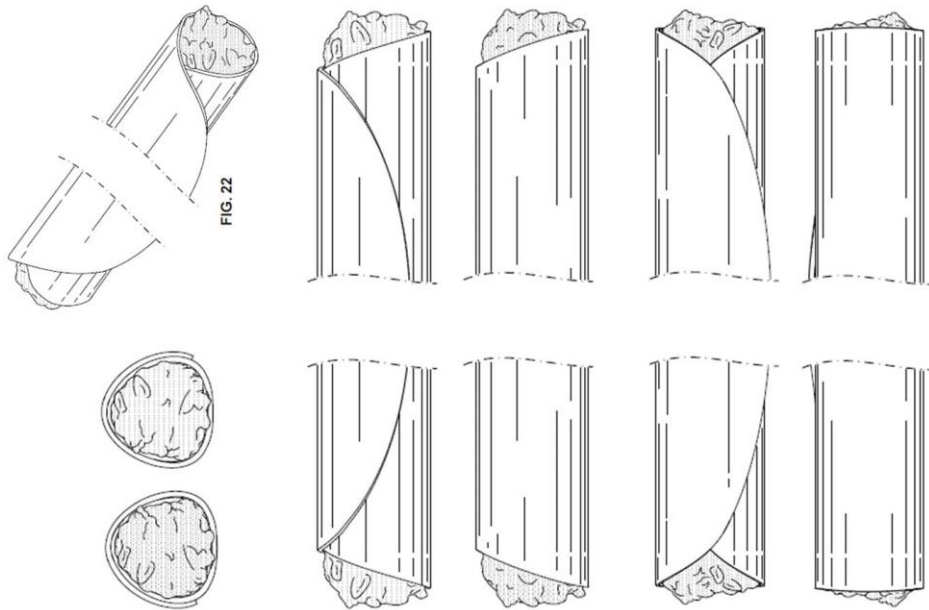

**២-គំនូរឧស្សាហកម្មដែលបានចុះបញ្ជី**

- |   |   |
|---|---|
| ១- ថ្ងៃទី២៥ ខែកុម្ភៈ ឆ្នាំ២០២០  | 1- 25 February, 2020  |
| ២- ថ្ងៃទី២៥ ខែកុម្ភៈ ឆ្នាំ២០២០  | 2- 25 February, 2020  |
| ៣- ថ្ងៃទី៣០ ខែសីហា ឆ្នាំ២០១៩  | 3- 30 August, 2019  |
| ៤- ថ្ងៃទី២២ ខែកក្កដា ឆ្នាំ២០២១  | 4- 22 July, 2021  |
| ៥- ថ្ងៃទី២៥ ខែកុម្ភៈ ឆ្នាំ២០២៥  | 5- 25 February, 2025  |
| ៦- HONDA MOTOR CO., LTD.<br>1-1, Minami-Aoyama 2-Chome, Minato-ku, Tokyo,<br>107-8556 Japan | 6- HONDA MOTOR CO., LTD.<br>1-1, Minami-Aoyama 2-Chome, Minato-ku, Tokyo,<br>107-8556 Japan |
| ៧- កដ/គខ/២០២០/០០០១៧   | 7- KH/ID/2020/00017   |
| ៨- ១២-១៦  | 8- 12-16  |
| ៩- Japan  | 9- Japan  |
| ១០- គម្របខាងមុខសម្រាប់ម៉ូតូ   | 10- A FRONT COVER FOR A MOTOR SCOOTER   |
| ១១- ម៉ូតូ   | 11- MOTOR SCOOTER   |

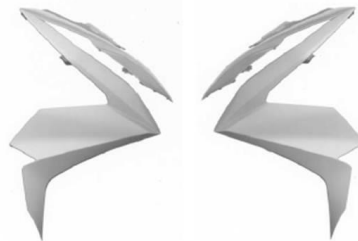

**២-គំនូរឧស្សាហកម្មដែលបានចុះបញ្ជី**

១- ថ្ងៃទី២៥ ខែកុម្ភៈ ឆ្នាំ២០២០	1- 25 February, 2020
២- ថ្ងៃទី២៥ ខែកុម្ភៈ ឆ្នាំ២០២០	2- 25 February, 2020
៣- ថ្ងៃទី៣០ ខែសីហា ឆ្នាំ២០១៩	3- 30 August, 2019
៤- ថ្ងៃទី២១ ខែកក្កដា ឆ្នាំ២០២១	4- 21 July, 2021
៥- ថ្ងៃទី២៥ ខែកុម្ភៈ ឆ្នាំ២០២៥	5- 25 February, 2025
៦- HONDA MOTOR CO., LTD. 1-1, Minami-Aoyama 2-Chome, Minato-ku, Tokyo, 107-8556 Japan	6- HONDA MOTOR CO., LTD. 1-1, Minami-Aoyama 2-Chome, Minato-ku, Tokyo, 107-8556 Japan
៧- កដ/គខ/២០២០/០០០១៨	7- KH/ID/2020/00018
៨- ១២-១៦	8- 12-16
៩- Japan	9- Japan
១០- គម្របសម្រាប់ម៉ូតូខាងក្រោយ	10- A REAR COVER FOR A MOTOR SCOOTER
១១- ម៉ូតូ	11- MOTOR SCOOTER

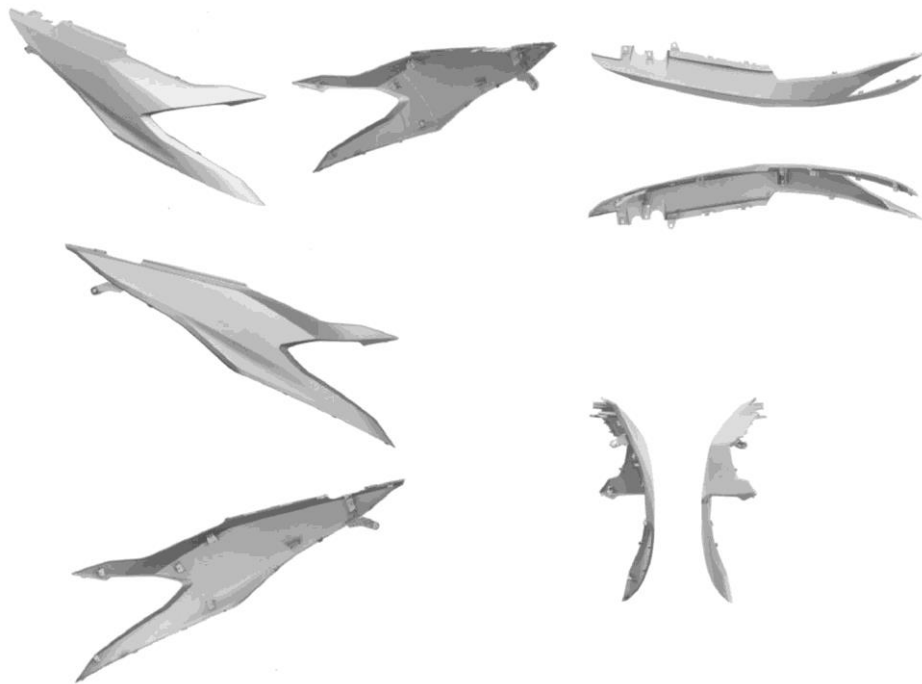

**២-គំនូរឧស្សាហកម្មដែលបានចុះបញ្ជី**

១- ថ្ងៃទី២៩ ខែមករា ឆ្នាំ២០១៩	1- 29 January, 2019
២- ថ្ងៃទី២៩ ខែមករា ឆ្នាំ២០១៩	2- 29 January, 2019
៣- ថ្ងៃទី៧ ខែធ្នូ ឆ្នាំ២០១៨	3- 7 December, 2018
៤- ថ្ងៃទី២៣ ខែកក្កដា ឆ្នាំ២០២១	4- 23 July, 2021
៥- ថ្ងៃទី២៩ ខែមករា ឆ្នាំ២០២៤	5- 29 January, 2024
៦- ALBION CO., LTD. 1-7-10, Ginza, Chuo-ku, Tokyo, 104-0061 Japan. Japan	6- ALBION CO., LTD. 1-7-10, Ginza, Chuo-ku, Tokyo, 104-0061 Japan. Japan
៧- កដ/គខ/២០១៩/០០០០៦	7- KH/ID/2019/00006
៨- ០៩-០១	8- 09-01
៩- Japan	9- Japan
១០- ដប	10- A container for Package
១១- ដប	11- A container for Package

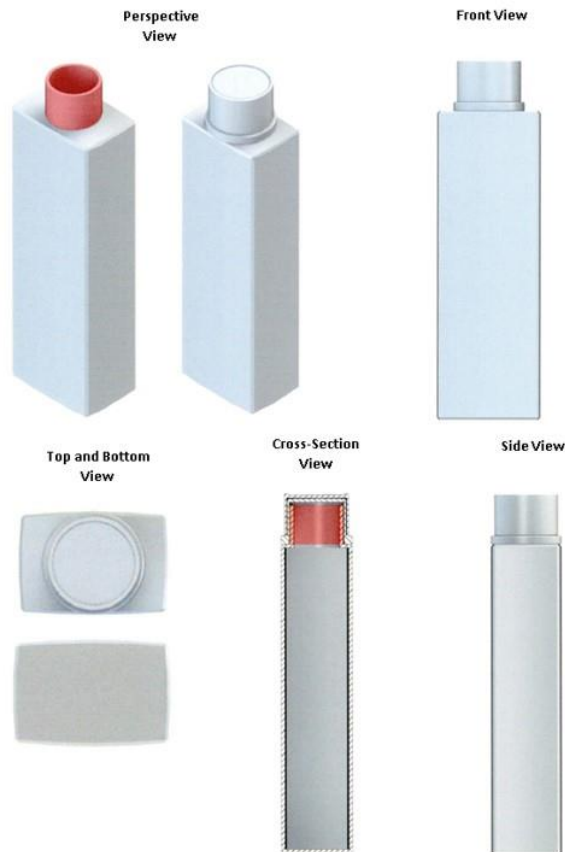

**២- គំនូរឧស្សាហកម្មដែលបានចុះបញ្ជី**

១- ថ្ងៃទី៧ ខែសីហា ឆ្នាំ២០១៩	1- 7 August, 2019
២- ថ្ងៃទី៧ ខែសីហា ឆ្នាំ២០១៩	2- 7 August, 2019
៣- ថ្ងៃទី៨ ខែកុម្ភៈ ឆ្នាំ២០១៩	3- 8 February, 2019
៤- ថ្ងៃទី២៣ ខែកក្កដា ឆ្នាំ២០២១	4- 23 July, 2021
៥- ថ្ងៃទី៧ ខែសីហា ឆ្នាំ២០២៤	5- 7 August, 2024
៦- Spectrum Brands, Inc. 3001 Deming Way, Middleton, Wisconsin 53562 United States of America	6- Spectrum Brands, Inc. 3001 Deming Way, Middleton, Wisconsin 53562 United States of America
៧- កដ/គខ/២០១៩/០០០៧៣	7- KH/ID/2019/00073
៨- ០១-០៦	8- 01-06
៩- United States of America	9- United States of America
១០- ហាំបឺហ្គឺសម្រាប់ចំណីសត្វចិញ្ចឹម	10- Hamburger Pet Treat
១១- ចំណីសត្វ	11- Animal foodstuffs

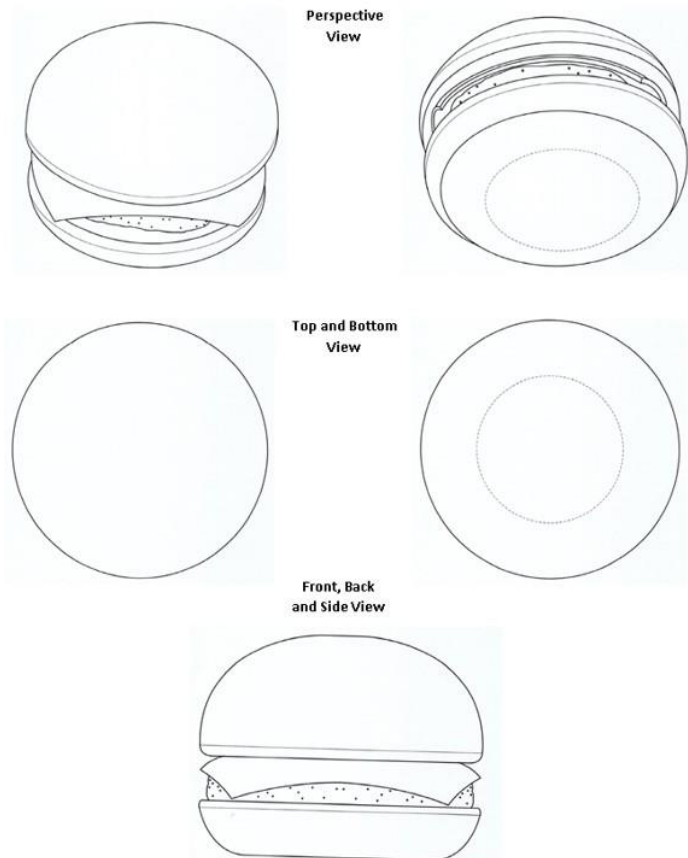



**២-គំនូរឧស្សាហកម្មដែលបានចុះបញ្ជី**

១- ថ្ងៃទី១៨ ខែវិច្ឆិកា ឆ្នាំ២០១៩	1- 18 November, 2019
២- ថ្ងៃទី១៨ ខែវិច្ឆិកា ឆ្នាំ២០១៩	2- 18 November, 2019
៣- No Priority Claimed	3- No Priority Claimed
៤- ថ្ងៃទី២៣ ខែកក្កដា ឆ្នាំ២០២១	4- 23 July, 2021
៥- ថ្ងៃទី១៨ ខែវិច្ឆិកា ឆ្នាំ២០២៤	5- 18 November, 2024
៦- GEOX S.P.A Via Feltrina Centro, 16 31044 Biadene di Montebelluna (TV) Italy	6- GEOX S.P.A Via Feltrina Centro, 16 31044 Biadene di Montebelluna (TV) Italy
៧- កដ/គខ/២០១៩/០០១២៥	7- KH/ID/2019/00125
៨- ០២-០៤	8- 02-04
៩- No Priority Claimed	9- No Priority Claimed
១០- បាតស្បែកជើង	10- SHOE OUTSOLE (FW20_D_AGLAIA)
១១- ស្បែកជើង	11- SHOE

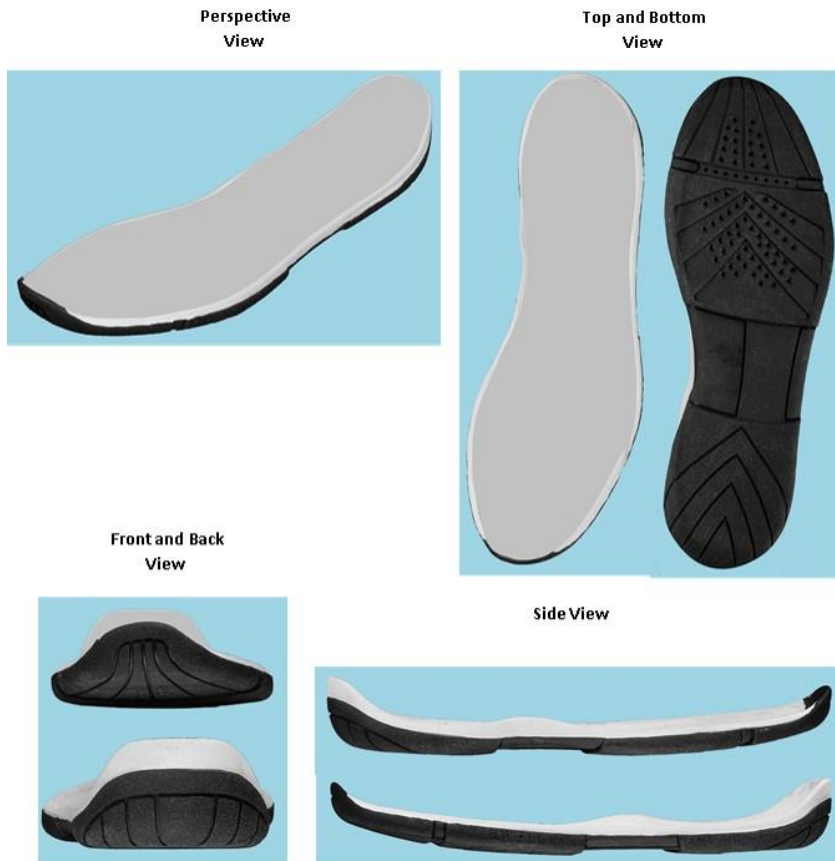

**២-គំនូរឧស្សាហកម្មដែលបានចុះបញ្ជី**

១- ថ្ងៃទី១៨ ខែវិច្ឆិកា ឆ្នាំ២០១៩	1- 18 November, 2019
២- ថ្ងៃទី១៨ ខែវិច្ឆិកា ឆ្នាំ២០១៩	2- 18 November, 2019
៣- No Priority Claimed	3- No Priority Claimed
៤- ថ្ងៃទី២៣ ខែកក្កដា ឆ្នាំ២០២១	4- 23 July, 2021
៥- ថ្ងៃទី១៨ ខែវិច្ឆិកា ឆ្នាំ២០២៤	5- 18 November, 2024
៦- GEOX S.P.A Via Feltrina Centro, 16 31044 Biadene di Montebelluna (TV) Italy	6- GEOX S.P.A Via Feltrina Centro, 16 31044 Biadene di Montebelluna (TV) Italy
៧- កដ/គខ/២០១៩/០០១២៦	7- KH/ID/2019/00126
៨- ០២-០៤	8- 02-04
៩- No Priority Claimed	9- No Priority Claimed
១០- បាតស្បែកជើង	10- SHOE OUTSOLE ( FW20_D_ALLENIEE )
១១- ស្បែកជើង	11- SHOE

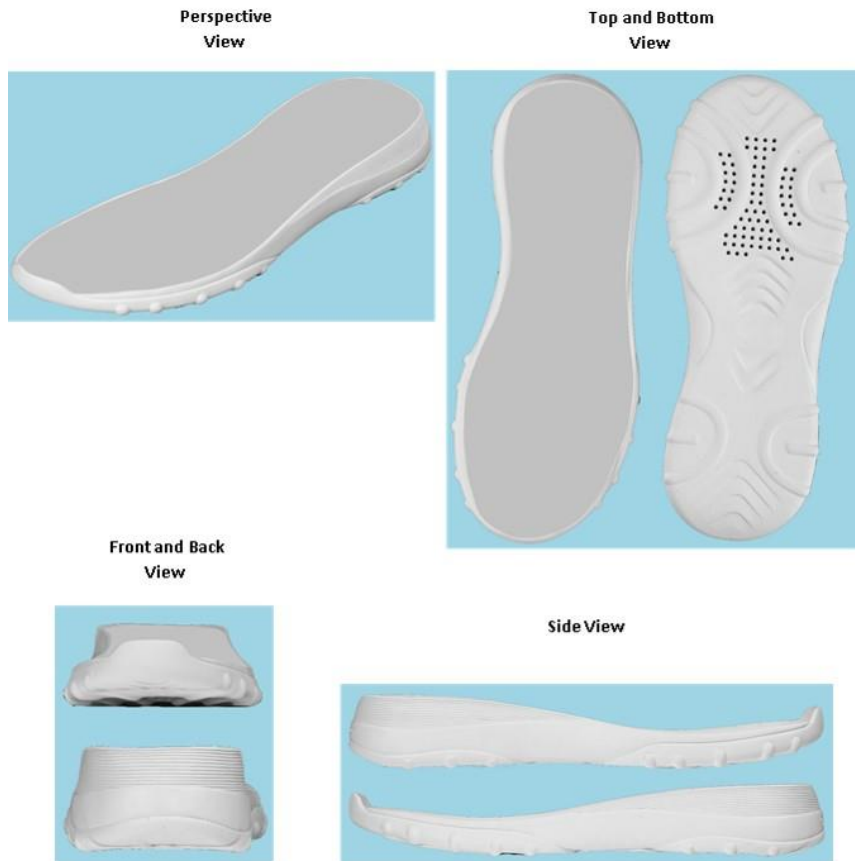

**២-គំនូរឧស្សាហកម្មដែលបានចុះបញ្ជី**

១- ថ្ងៃទី១៨ ខែវិច្ឆិកា ឆ្នាំ២០១៩	1- 18 November, 2019
២- ថ្ងៃទី១៨ ខែវិច្ឆិកា ឆ្នាំ២០១៩	2- 18 November, 2019
៣- No Priority Claimed	3- No Priority Claimed
៤- ថ្ងៃទី២៦ ខែកក្កដា ឆ្នាំ២០២១	4- 26 July, 2021
៥- ថ្ងៃទី១៨ ខែវិច្ឆិកា ឆ្នាំ២០២៤	5- 18 November, 2024
៦- GEOX S.P.A Via Feltrina Centro, 16 31044 Biadene di Montebelluna (TV) Italy	6- GEOX S.P.A Via Feltrina Centro, 16 31044 Biadene di Montebelluna (TV) Italy
៧- កដ/គខ/២០១៩/០០១២៨	7- KH/ID/2019/00128
៨- ០២-០៤	8- 02-04
៩- No Priority Claimed	9- No Priority Claimed
១០- បាតស្បែកជើង	10- SHOE OUTSOLE ( FW20_J_SPAZIALE )
១១- ស្បែកជើង	11- SHOE

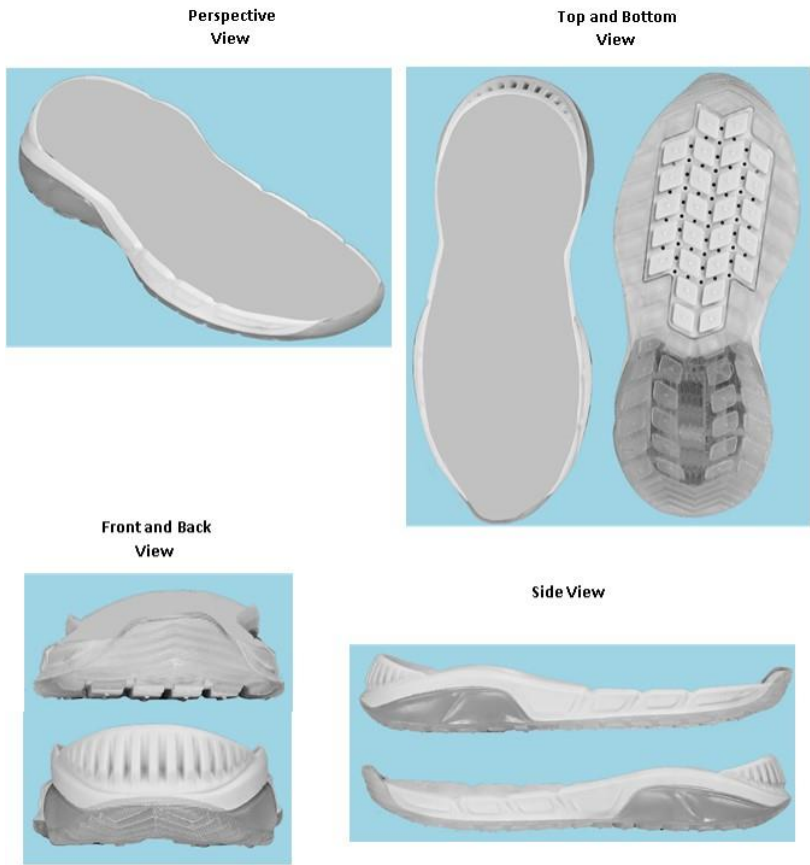

**២-គំនូរឧស្សាហកម្មដែលបានចុះបញ្ជី**

- |  |  |
|--|--|
| ១- ថ្ងៃទី១៨ ខែវិច្ឆិកា ឆ្នាំ២០១៩   | 1- 18 November, 2019   |
| ២- ថ្ងៃទី១៨ ខែវិច្ឆិកា ឆ្នាំ២០១៩   | 2- 18 November, 2019   |
| ៣- No Priority Claimed   | 3- No Priority Claimed   |
| ៤- ថ្ងៃទី២៦ ខែកក្កដា ឆ្នាំ២០២១   | 4- 26 July, 2021   |
| ៥- ថ្ងៃទី១៨ ខែវិច្ឆិកា ឆ្នាំ២០២៤   | 5- 18 November, 2024   |
| ៦- GEOX S.P.A<br>Via Feltrina Centro, 16 31044 Biadene di<br>Montebelluna (TV) Italy | 6- GEOX S.P.A<br>Via Feltrina Centro, 16 31044 Biadene di<br>Montebelluna (TV) Italy |
| ៧- កដ/គខ/២០១៩/០០១៣១  | 7- KH/ID/2019/00131  |
| ៨- ០២-០៤   | 8- 02-04   |
| ៩- No Priority Claimed   | 9- No Priority Claimed   |
| ១០- បាតស្បែកជើង  | 10- SHOE OUTSOLE ( FW20_U_TORTONA )  |
| ១១- ស្បែកជើង   | 11- SHOE   |

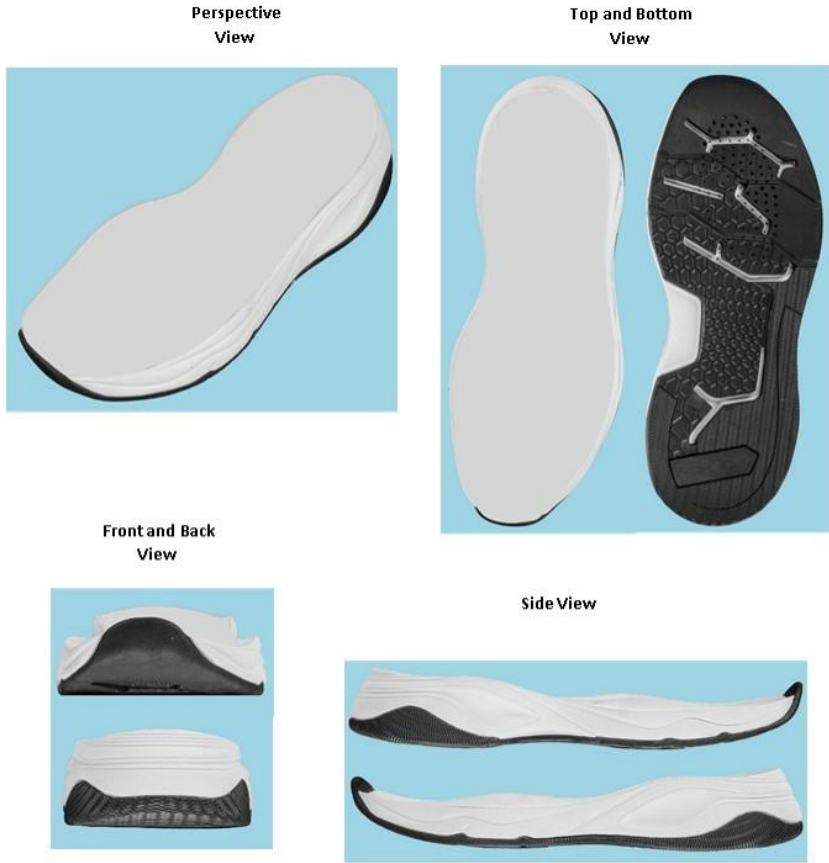

**២-គំនូរឧស្សាហកម្មដែលបានចុះបញ្ជី**

- |   |   |
|---|---|
| ១- ថ្ងៃទី២៥ ខែកុម្ភៈ ឆ្នាំ២០២០  | 1- 25 February, 2020  |
| ២- ថ្ងៃទី២៥ ខែកុម្ភៈ ឆ្នាំ២០២០  | 2- 25 February, 2020  |
| ៣- ថ្ងៃទី៣០ ខែសីហា ឆ្នាំ២០១៩  | 3- 30 August, 2019  |
| ៤- ថ្ងៃទី២៦ ខែកក្កដា ឆ្នាំ២០២១  | 4- 26 July, 2021  |
| ៥- ថ្ងៃទី២៥ ខែកុម្ភៈ ឆ្នាំ២០២៥  | 5- 25 February, 2025  |
| ៦- HONDA MOTOR CO., LTD.<br>1-1, Minami-Aoyama 2-Chome, Minato-ku, Tokyo,<br>107-8556 Japan | 6- HONDA MOTOR CO., LTD.<br>1-1, Minami-Aoyama 2-Chome, Minato-ku, Tokyo,<br>107-8556 Japan |
| ៧- កដ/គខ/២០២០/០០០១៦   | 7- KH/ID/2020/00016   |
| ៨- ១២-១១  | 8- 12-11  |
| ៩- Japan  | 9- Japan  |
| ១០- ម៉ូតូ   | 10- MOTOR SCOOTER   |
| ១១- ម៉ូតូ   | 11- MOTORCYCLE  |

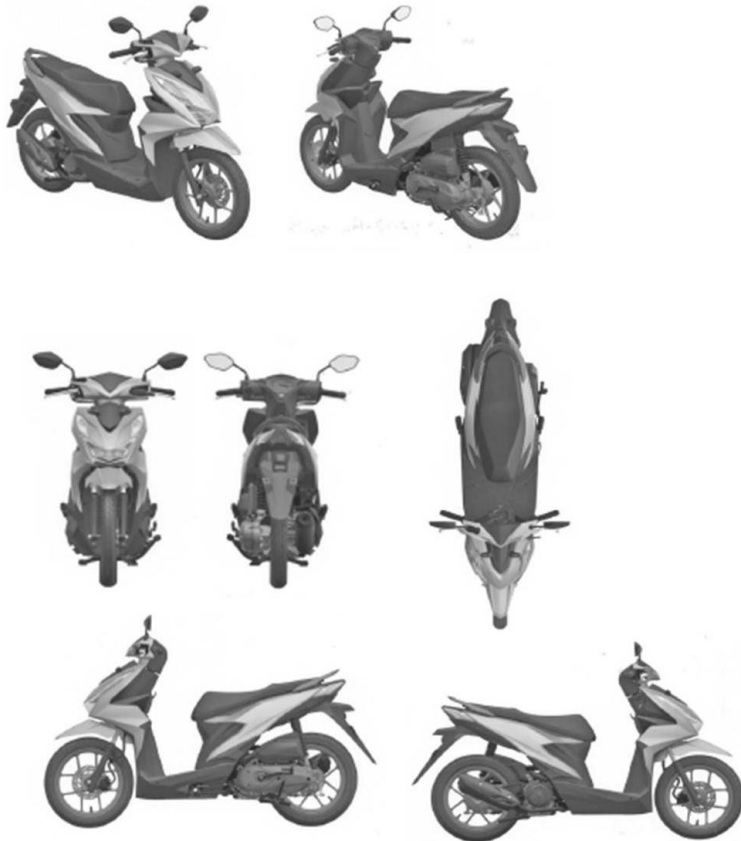

**២- គំនូរឧស្សាហកម្មដែលបានចុះបញ្ជី**

១- ថ្ងៃទី២២ ខែវិច្ឆិកា ឆ្នាំ២០១៩	1- 22 November, 2019
២- ថ្ងៃទី២២ ខែវិច្ឆិកា ឆ្នាំ២០១៩	2- 22 November, 2019
៣- ថ្ងៃទី២៤ ខែឧសភា ឆ្នាំ២០១៩	3- 24 May, 2019
៤- ថ្ងៃទី២៩ ខែកក្កដា ឆ្នាំ២០២១	4- 29 July, 2021
៥- ថ្ងៃទី២២ ខែវិច្ឆិកា ឆ្នាំ២០២៤	5- 22 November, 2024
៦- SIEMENS LTD., CHINA 7, Wangjing Zhonghuan Nanlu, Chaoyang District 100102 Beijing China	6- SIEMENS LTD., CHINA 7, Wangjing Zhonghuan Nanlu, Chaoyang District 100102 Beijing China
៧- កជ/គខ/២០១៩/០០១៣៧	7- KH/ID/2019/00137
៨- ០៨-០៧	8- 08-07
៩- China	9- China
១០- ការរចនារូបរាងខាងក្រៅនៃសោវីធាតុសម្រាប់ការចាក់សោ តាមអ៊ីនធឺណិត	10- Outer body outlook design of smart lock online version
១១- សោវ	11- Lock

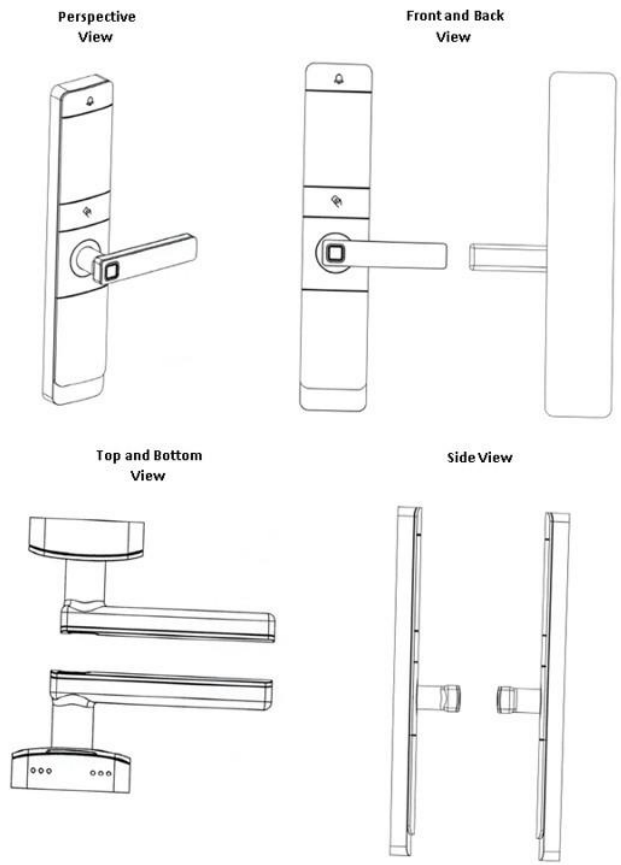

**២-គំនូរឧស្សាហកម្មដែលបានចុះបញ្ជី**

- |   |   |
|---|---|
| ១- ថ្ងៃទី១៨ ខែមីនា ឆ្នាំ២០១៩  | 1- 18 March, 2019   |
| ២- ថ្ងៃទី១៨ ខែមីនា ឆ្នាំ២០១៩  | 2- 18 March, 2019   |
| ៣- ថ្ងៃទី២១ ខែកញ្ញា ឆ្នាំ២០១៨   | 3- 21 September, 2018   |
| ៤- ថ្ងៃទី៣០ ខែកក្កដា ឆ្នាំ២០២១  | 4- 30 July, 2021  |
| ៥- ថ្ងៃទី១៨ ខែមីនា ឆ្នាំ២០២៤  | 5- 18 March, 2024   |
| ៦- WATERTEC (MALAYSIA) SDN BHD.<br>LOT 3, JALAN HALBA SATU 16/16A, SECTION 16,<br>40200 SHAH ALAM, SELANGOR DARUL EHSAN,<br>MALAYSIA Malaysia | 6- WATERTEC (MALAYSIA) SDN BHD.<br>LOT 3, JALAN HALBA SATU 16/16A, SECTION 16,<br>40200 SHAH ALAM, SELANGOR DARUL EHSAN,<br>MALAYSIA Malaysia |
| ៧- កដ/គខ/២០១៩/០០០១៩   | 7- KH/ID/2019/00019   |
| ៨- ២៣-០១  | 8- 23-01  |
| ៩- Malaysia   | 9- Malaysia   |
| ១០- ក្បាលរ៉ូប៊ីណេ   | 10- FAUCET HANDLE   |
| ១១- ក្បាលរ៉ូប៊ីណេ   | 11- FAUCET HANDLE   |

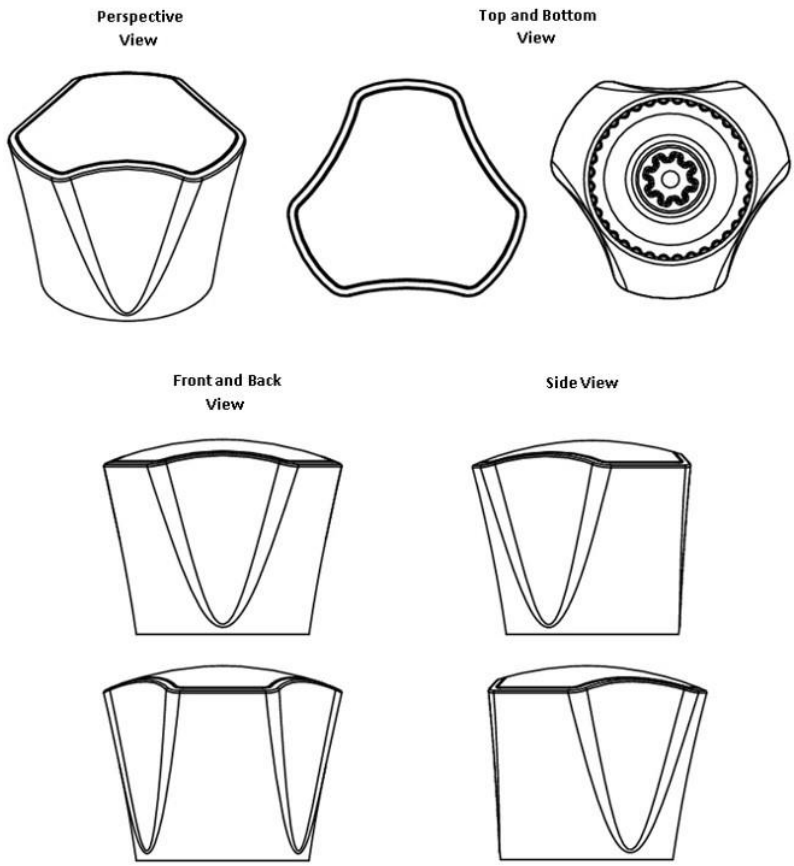

## ២-គំនូរឧស្សាហកម្មដែលបានចុះបញ្ជី

- |  |  |
|--|--|
| ១- ថ្ងៃទី១ ខែមេសា ឆ្នាំ២០១៩  | 1- 1 April, 2019   |
| ២- ថ្ងៃទី១ ខែមេសា ឆ្នាំ២០១៩  | 2- 1 April, 2019   |
| ៣- No Priority Claimed   | 3- No Priority Claimed   |
| ៤- ថ្ងៃទី៣០ ខែកក្កដា ឆ្នាំ២០២១   | 4- 30 July, 2021   |
| ៥- ថ្ងៃទី១ ខែមេសា ឆ្នាំ២០២៤  | 5- 1 April, 2024   |
| ៦- LEE BISCUITS (PTE.) LTD.<br>No. 88, Jalan Kukup, Rimba Terjun, 82000<br>Pontian, Johor Malaysia | 6- LEE BISCUITS (PTE.) LTD.<br>No. 88, Jalan Kukup, Rimba Terjun, 82000<br>Pontian, Johor Malaysia |
| ៧- កជ/គខ/២០១៩/០០០២៦  | 7- KH/ID/2019/00026  |
| ៨- ០៩-០៣   | 8- 09-03   |
| ៩- No Priority Claimed   | 9- No Priority Claimed   |
| ១០- ស្លាកសញ្ញាសម្រាប់ថង់វេចខ្ចប់នំដូង  | 10- Butter Coconut Biscuits Packaging  |
| ១១- ស្លាកសញ្ញាសម្រាប់ថង់វេចខ្ចប់នំដូង  | 11- Packaging the Butter Coconut Biscuits  |

Spread View





**២- គំនូរឧស្សាហកម្មដែលបានចុះបញ្ជី**

១- ថ្ងៃទី៥ ខែកក្កដា ឆ្នាំ២០១៩	1- 5 July, 2019
២- ថ្ងៃទី៥ ខែកក្កដា ឆ្នាំ២០១៩	2- 5 July, 2019
៣- ថ្ងៃទី៧ ខែមករា ឆ្នាំ២០១៩	3- 7 January, 2019
៤- ថ្ងៃទី៣០ ខែកក្កដា ឆ្នាំ២០២១	4- 30 July, 2021
៥- ថ្ងៃទី៥ ខែកក្កដា ឆ្នាំ២០២៤	5- 5 July, 2024
៦- Spectrum Brands, Inc. 3001 Deming Way, Middleton, Wisconsin 53562 United States of America	6- Spectrum Brands, Inc. 3001 Deming Way, Middleton, Wisconsin 53562 United States of America
៧- កដ/គខ/២០១៩/០០០៦៥	7- KH/ID/2019/00065
៨- ០១-០៦	8- 01-06
៩- United States of America	9- United States of America
១០- ផ្លែឆ្នាំង	10- T-Bone Pet Treat
១១- ផ្លែឆ្នាំង	11- T-Bone Pet Treat

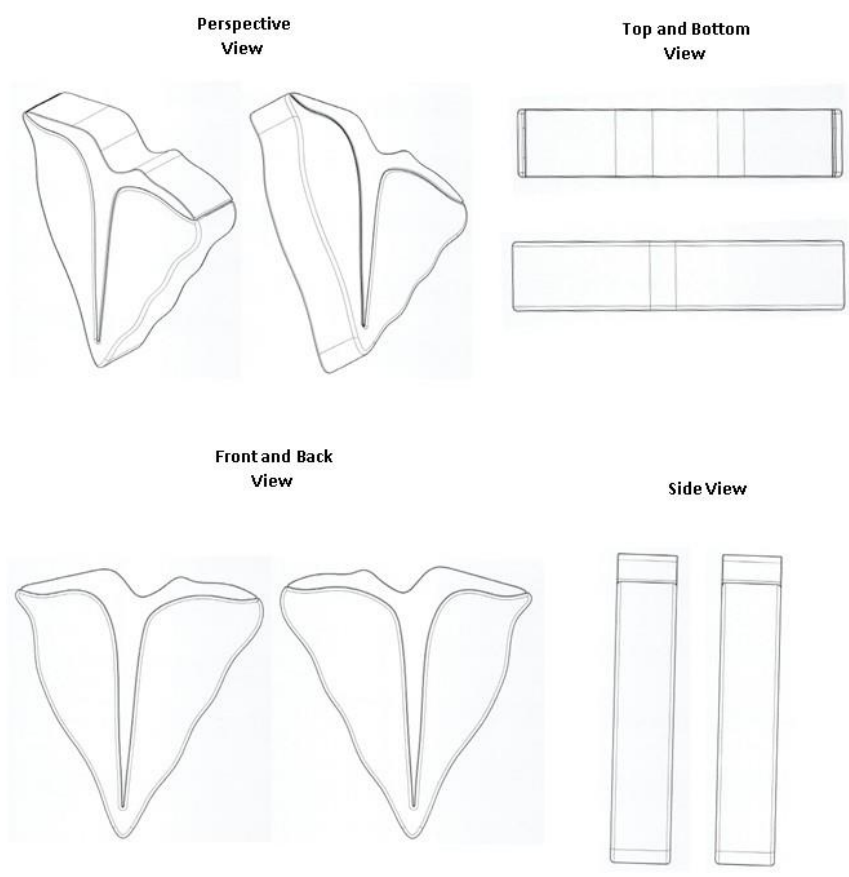

**២-គំនូរឧស្សាហកម្មដែលបានចុះបញ្ជី**

១- ថ្ងៃទី៥ ខែកក្កដា ឆ្នាំ២០១៩	1- 5 July, 2019
២- ថ្ងៃទី៥ ខែកក្កដា ឆ្នាំ២០១៩	2- 5 July, 2019
៣- ថ្ងៃទី៧ ខែមករា ឆ្នាំ២០១៩	3- 7 January, 2019
៤- ថ្ងៃទី៣០ ខែកក្កដា ឆ្នាំ២០២១	4- 30 July, 2021
៥- ថ្ងៃទី៥ ខែកក្កដា ឆ្នាំ២០២៤	5- 5 July, 2024
៦- Spectrum Brands, Inc. 3001 Deming Way, Middleton, Wisconsin 53562 United States of America	6- Spectrum Brands, Inc. 3001 Deming Way, Middleton, Wisconsin 53562 United States of America
៧- កដ/គខ/២០១៩/០០០៦៦	7- KH/ID/2019/00066
៨- ០១-០៦	8- 01-06
៩- United States of America	9- United States of America
១០- ផ្ទៃសត្វ	10- T-Bone Pet Treat
១១- ផ្ទៃសត្វ	11- T-Bone Pet Treat

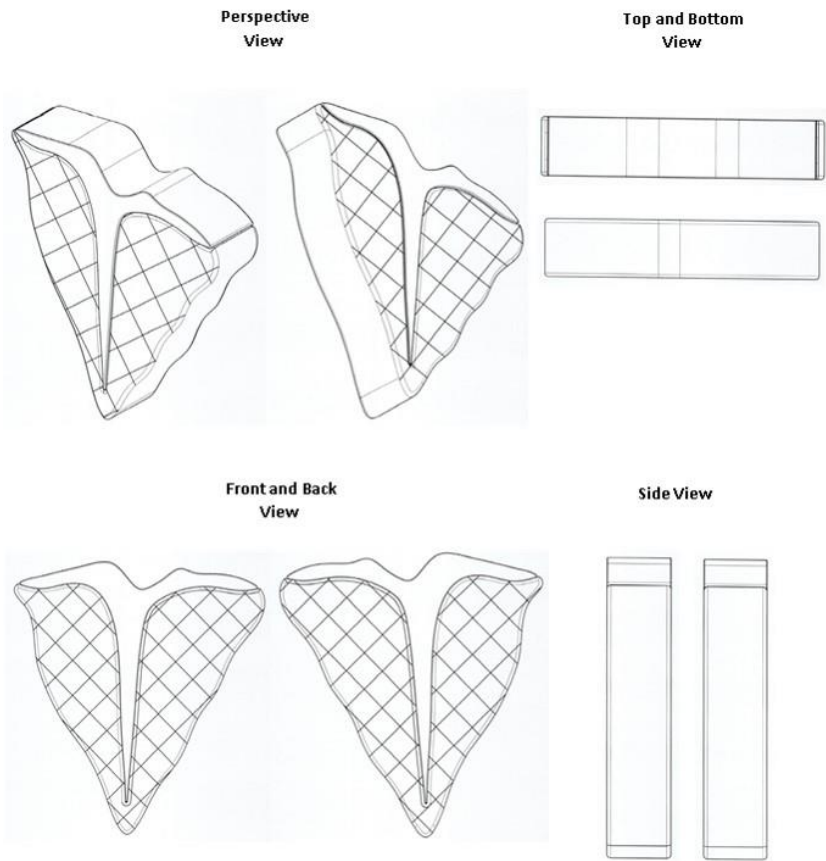

**២- គំនូរឧស្សាហកម្មដែលបានចុះបញ្ជី**

១- ថ្ងៃទី៥ ខែកក្កដា ឆ្នាំ២០១៩	1- 5 July, 2019
២- ថ្ងៃទី៥ ខែកក្កដា ឆ្នាំ២០១៩	2- 5 July, 2019
៣- ថ្ងៃទី៧ ខែមករា ឆ្នាំ២០១៩	3- 7 January, 2019
៤- ថ្ងៃទី៣០ ខែកក្កដា ឆ្នាំ២០២១	4- 30 July, 2021
៥- ថ្ងៃទី៥ ខែកក្កដា ឆ្នាំ២០២៤	5- 5 July, 2024
៦- Spectrum Brands, Inc. 3001 Deming Way, Middleton, Wisconsin 53562 United States of America	6- Spectrum Brands, Inc. 3001 Deming Way, Middleton, Wisconsin 53562 United States of America
៧- កជ/គខ/២០១៩/០០០៦៧	7- KH/ID/2019/00067
៨- ០១-០៦	8- 01-06
៩- United States of America	9- United States of America
១០- ឆ្នែងសត្វ	10- T-Bone Pet Treat
១១- ឆ្នែងសត្វ	11- T-Bone Pet Treat

Perspective View

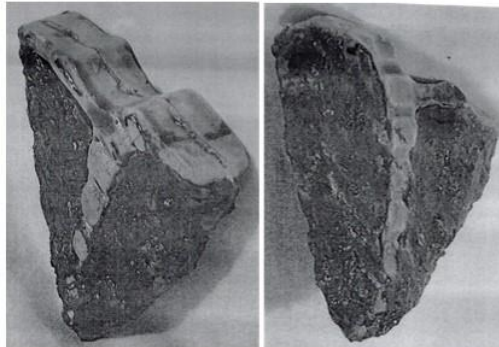

Top and Bottom View

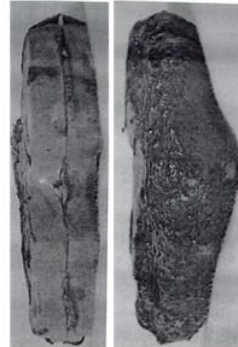

Front and Back View

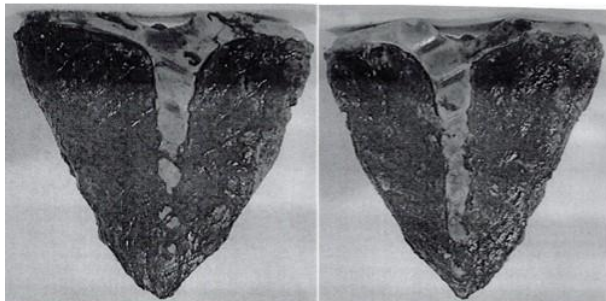

Side View



**២-គំនូរឧស្សាហកម្មដែលបានចុះបញ្ជី**

១- ថ្ងៃទី៧ ខែសីហា ឆ្នាំ២០១៩	1- 7 August, 2019
២- ថ្ងៃទី៧ ខែសីហា ឆ្នាំ២០១៩	2- 7 August, 2019
៣- ថ្ងៃទី៨ ខែកុម្ភៈ ឆ្នាំ២០១៩	3- 8 February, 2019
៤- ថ្ងៃទី៣០ ខែកក្កដា ឆ្នាំ២០២១	4- 30 July, 2021
៥- ថ្ងៃទី៧ ខែសីហា ឆ្នាំ២០២៤	5- 7 August, 2024
៦- Spectrum Brands, Inc. 3001 Deming Way, Middleton, Wisconsin 53562 United States of America	6- Spectrum Brands, Inc. 3001 Deming Way, Middleton, Wisconsin 53562 United States of America
៧- កដ/គខ/២០១៩/០០០៧៦	7- KH/ID/2019/00076
៨- ០១-០៦	8- 01-06
៩- United States of America	9- United States of America
១០- នំសម្រាប់ចំណីសត្វចិញ្ចឹម	10- Ring Pet Treat
១១- ចំណីសត្វ	11- Animal foodstuffs

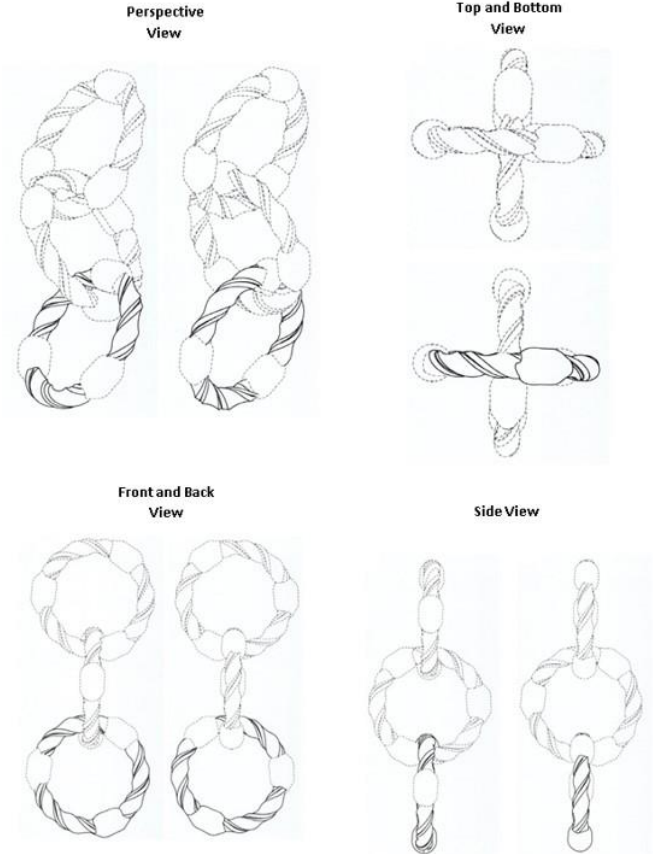

**២- គំនូរឧស្សាហកម្មដែលបានចុះបញ្ជី**

១- ថ្ងៃទី២១ ខែវិច្ឆិកា ឆ្នាំ២០១៩	1- 21 November, 2019
២- ថ្ងៃទី២២ ខែវិច្ឆិកា ឆ្នាំ២០១៩	2- 22 November, 2019
៣- ថ្ងៃទី២៤ ខែឧសភា ឆ្នាំ២០១៩	3- 24 May, 2019
៤- ថ្ងៃទី៣០ ខែកក្កដា ឆ្នាំ២០២១	4- 30 July, 2021
៥- ថ្ងៃទី២២ ខែវិច្ឆិកា ឆ្នាំ២០២៤	5- 22 November, 2024
៦- SIEMENS LTD., CHINA 7, Wangjing Zhonghuan Nanlu, Chaoyang District 100102 Beijing China	6- SIEMENS LTD., CHINA 7, Wangjing Zhonghuan Nanlu, Chaoyang District 100102 Beijing China
៧- កជ/គឧ/២០១៩/០០១៣៥	7- KH/ID/2019/00135
៨- ០៨-០៧	8- 08-07
៩- China	9- China
១០- ការរចនាផ្នែកខាងក្រៅនៃរូបរាងខាងក្នុងឆ្លាតវៃក្រៅប្រព័ន្ធចាត់សោឆ្លាតវៃ	10- Inner body outlook design of smart lock offline version
១១- សោ	11- Lock

Perspective View



Front and Back View

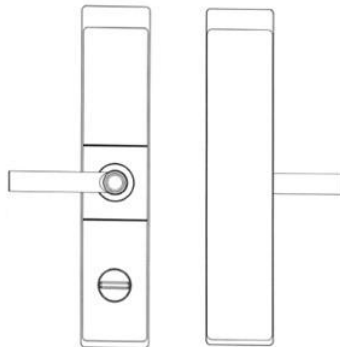

Top and Bottom View

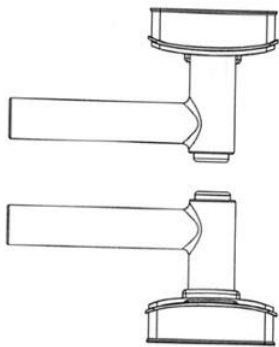

Side View

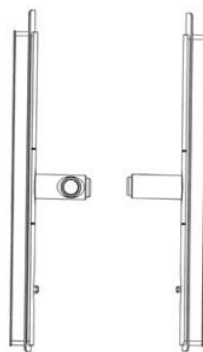

**២-គំនូរឧស្សាហកម្មដែលបានចុះបញ្ជី**

១- ថ្ងៃទី២២ ខែវិច្ឆិកា ឆ្នាំ២០១៩	1- 22 November, 2019
២- ថ្ងៃទី២២ ខែវិច្ឆិកា ឆ្នាំ២០១៩	2- 22 November, 2019
៣- ថ្ងៃទី២៤ ខែឧសភា ឆ្នាំ២០១៩	3- 24 May, 2019
៤- ថ្ងៃទី៣០ ខែកក្កដា ឆ្នាំ២០២១	4- 30 July, 2021
៥- ថ្ងៃទី២២ ខែវិច្ឆិកា ឆ្នាំ២០២៤	5- 22 November, 2024
៦- SIEMENS LTD., CHINA 7, Wangjing Zhonghuan Nanlu, Chaoyang District 100102 Beijing China	6- SIEMENS LTD., CHINA 7, Wangjing Zhonghuan Nanlu, Chaoyang District 100102 Beijing China
៧- កជ/គខ/២០១៩/០០១៣៨	7- KH/ID/2019/00138
៨- ០៨-០៧	8- 08-07
៩- China	9- China
១០- ការរចនារូបរាងខាងក្នុងនៃសោវីធាតុសម្រាប់ចាក់សោវីធាតុ តាមអ៊ីនធឺណិត	10- Inner body outlook design of smart lock online version
១១- សោ	11- Lock

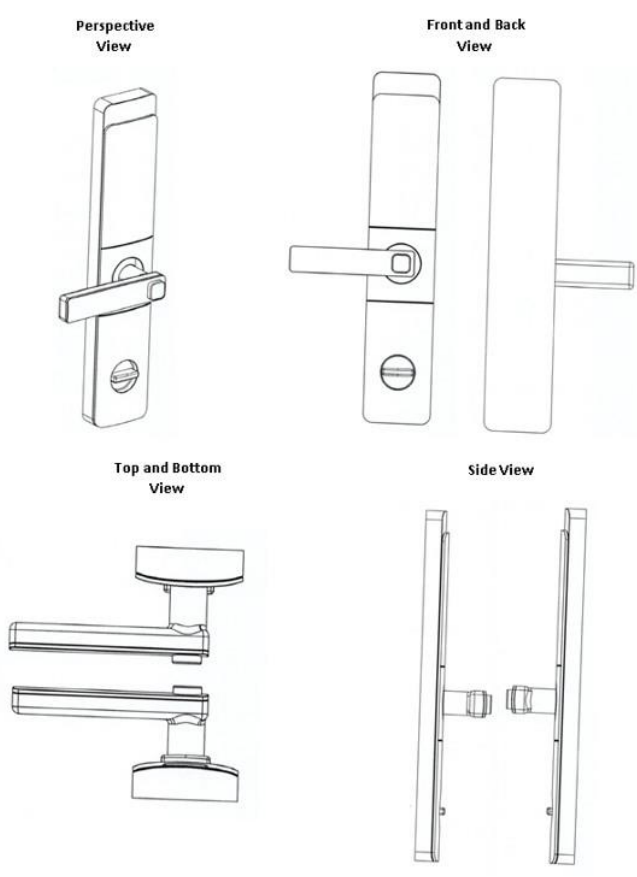

**២-គំនូរឧស្សាហកម្មដែលបានចុះបញ្ជី**

- |   |   |
|---|---|
| ១- ថ្ងៃទី២៥ ខែវិច្ឆិកា ឆ្នាំ២០២០  | 1- 25 November, 2020  |
| ២- ថ្ងៃទី២៥ ខែវិច្ឆិកា ឆ្នាំ២០២០  | 2- 25 November, 2020  |
| ៣- No Priority Claimed  | 3- No Priority Claimed  |
| ៤- ថ្ងៃទី៣០ ខែកក្កដា ឆ្នាំ២០២១  | 4- 30 July, 2021  |
| ៥- ថ្ងៃទី២៥ ខែវិច្ឆិកា ឆ្នាំ២០២៥  | 5- 25 November, 2025  |
| ៦- អ៊ូ ប៊ិនឡា<br>ផ្ទះ៣១ ផ្លូវ៣២៤ ភូមិ៨ សង្កាត់បឹងសាឡាង<br>ខណ្ឌទួលគោក ភ្នំពេញ Cambodia | 6- អ៊ូ ប៊ិនឡា<br>ផ្ទះ៣១ ផ្លូវ៣២៤ ភូមិ៨ សង្កាត់បឹងសាឡាង<br>ខណ្ឌទួលគោក ភ្នំពេញ Cambodia |
| ៧- កជ/គខ/២០២០/០០០៧៥   | 7- KH/ID/2020/00075   |
| ៨- ០៩-០១  | 8- 09-01  |
| ៩- No Priority Claimed  | 9- No Priority Claimed  |
| ១០- ដបសាប៊ូ   | 10- Soap Bottle   |
| ១១- ដបសាប៊ូ   | 11- Soap Bottle   |



**២-គំនូរឧស្សាហកម្មដែលបានចុះបញ្ជី**

- |   |   |
|---|---|
| ១- ថ្ងៃទី៣ ខែឧសភា ឆ្នាំ២០១៩   | 1- 3 May, 2019  |
| ២- ថ្ងៃទី៣ ខែឧសភា ឆ្នាំ២០១៩   | 2- 3 May, 2019  |
| ៣- No Priority Claimed  | 3- No Priority Claimed  |
| ៤- ថ្ងៃទី១១ ខែសីហា ឆ្នាំ២០២១  | 4- 11 August, 2021  |
| ៥- ថ្ងៃទី៣ ខែឧសភា ឆ្នាំ២០២៤   | 5- 3 May, 2024  |
| ៦- Fan Xiuquan ( First name: Xiuquan, Surname: Fan ).<br>No. 24, Bainiuhu Village, Changjiange Committee, Gaogang Town, Fogang County, Qingyuan City, Guangdong Province, China China | 6- Fan Xiuquan ( First name: Xiuquan, Surname: Fan ).<br>No. 24, Bainiuhu Village, Changjiange Committee, Gaogang Town, Fogang County, Qingyuan City, Guangdong Province, China China |
| ៧- កដ/គឧ/២០១៩/០០០៤០   | 7- KH/ID/2019/00040   |
| ៨- ០២-០៧  | 8- 02-07  |
| ៩- No Priority Claimed  | 9- No Priority Claimed  |
| ១០- គំនូរ   | 10- Eyelet  |
| ១១- គំនូរ   | 11- Eyelet  |

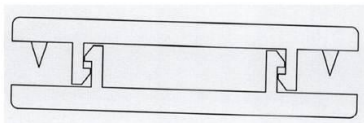
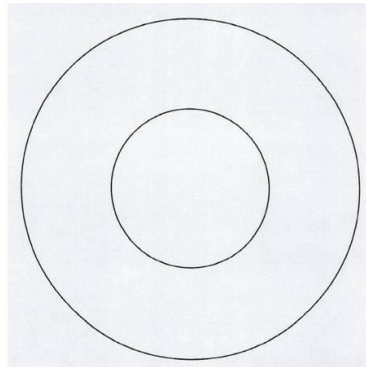
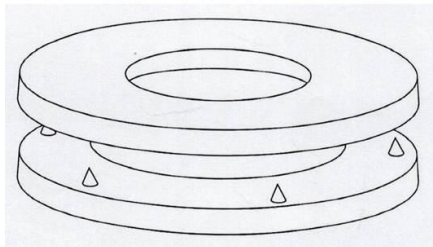



**២- គំនូរឧស្សាហកម្មដែលបានចុះបញ្ជី**

១- ថ្ងៃទី៧ ខែសីហា ឆ្នាំ២០១៩	1- 7 August, 2019
២- ថ្ងៃទី៧ ខែសីហា ឆ្នាំ២០១៩	2- 7 August, 2019
៣- ថ្ងៃទី៨ ខែកុម្ភៈ ឆ្នាំ២០១៩	3- 8 February, 2019
៤- ថ្ងៃទី១១ ខែសីហា ឆ្នាំ២០២១	4- 11 August, 2021
៥- ថ្ងៃទី៧ ខែសីហា ឆ្នាំ២០២៤	5- 7 August, 2024
៦- Spectrum Brands, Inc. 3001 Deming Way, Middleton, Wisconsin 53562 United States of America	6- Spectrum Brands, Inc. 3001 Deming Way, Middleton, Wisconsin 53562 United States of America
៧- កដ/គខ/២០១៩/០០០៧៤	7- KH/ID/2019/00074
៨- ០១-០៦	8- 01-06
៩- United States of America	9- United States of America
១០- ហាំបឺហ្គឺសម្រាប់ចំណីសត្វចិញ្ចឹម	10- Hamburger Pet Treat
១១- ចំណីសត្វ	11- Animal foodstuffs

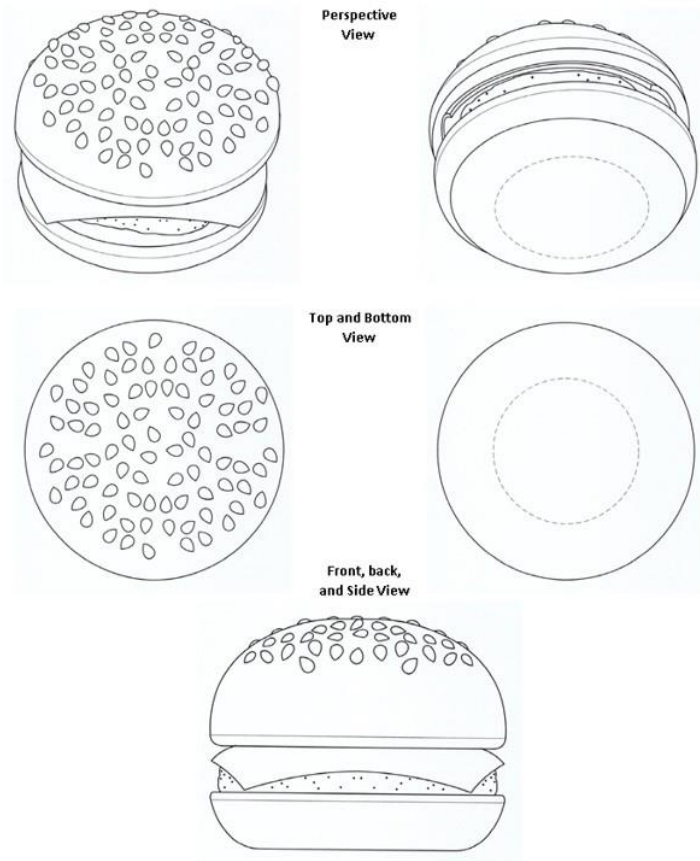

**២-គំនូរឧស្សាហកម្មដែលបានចុះបញ្ជី**

- |   |   |
|---|---|
| ១- ថ្ងៃទី៧ ខែសីហា ឆ្នាំ២០១៩   | 1- 7 August, 2019   |
| ២- ថ្ងៃទី៧ ខែសីហា ឆ្នាំ២០១៩   | 2- 7 August, 2019   |
| ៣- ថ្ងៃទី៨ ខែកុម្ភៈ ឆ្នាំ២០១៩   | 3- 8 February, 2019   |
| ៤- ថ្ងៃទី១១ ខែសីហា ឆ្នាំ២០២១  | 4- 11 August, 2021  |
| ៥- ថ្ងៃទី៧ ខែសីហា ឆ្នាំ២០២៤   | 5- 7 August, 2024   |
| ៦- Spectrum Brands, Inc.<br>3001 Deming Way, Middleton, Wisconsin 53562<br>United States of America | 6- Spectrum Brands, Inc.<br>3001 Deming Way, Middleton, Wisconsin 53562<br>United States of America |
| ៧- កដ/គខ/២០១៩/០០០៧៥   | 7- KH/ID/2019/00075   |
| ៨- ០១-០៦  | 8- 01-06  |
| ៩- United States of America   | 9- United States of America   |
| ១០- នំសម្រាប់ចំណីសត្វចិញ្ចឹម  | 10- Ring Pet Treat  |
| ១១- ចំណីសត្វ  | 11- Animal foodstuffs   |

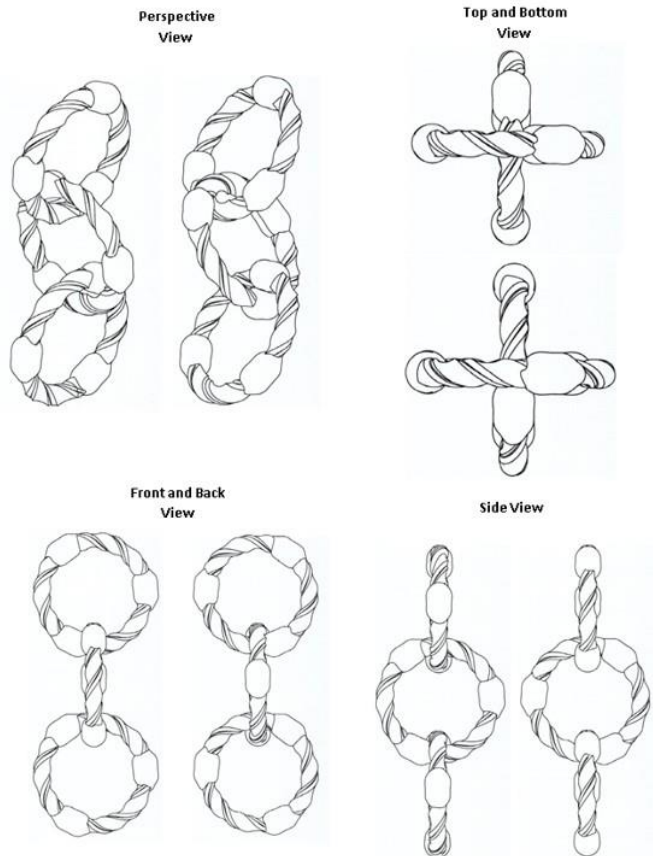

**២-គំនូរឧស្សាហកម្មដែលបានចុះបញ្ជី**

១- ថ្ងៃទី១៧ ខែធ្នូ ឆ្នាំ២០១៩	1- 17 December, 2019
២- ថ្ងៃទី១៧ ខែធ្នូ ឆ្នាំ២០១៩	2- 17 December, 2019
៣- ថ្ងៃទី២១ ខែមិថុនា ឆ្នាំ២០១៩	3- 21 June, 2019
៤- ថ្ងៃទី១១ ខែសីហា ឆ្នាំ២០២១	4- 11 August, 2021
៥- ថ្ងៃទី១៧ ខែធ្នូ ឆ្នាំ២០២៤	5- 17 December, 2024
៦- HONDA MOTOR CO., LTD. 1-1, Minami-Aoyama 2-Chome, Minato-ku, Tokyo, 107-8556 Japan	6- HONDA MOTOR CO., LTD. 1-1, Minami-Aoyama 2-Chome, Minato-ku, Tokyo, 107-8556 Japan
៧- កជ/គខ/២០១៩/០០១៤២	7- KH/ID/2019/00142
៨- ១២-១១	8- 12-11
៩- Japan	9- Japan
១០- ម៉ូតូ	10- MOTOR SCOOTER
១១- ម៉ូតូ	11- MOTOR SCOOTER

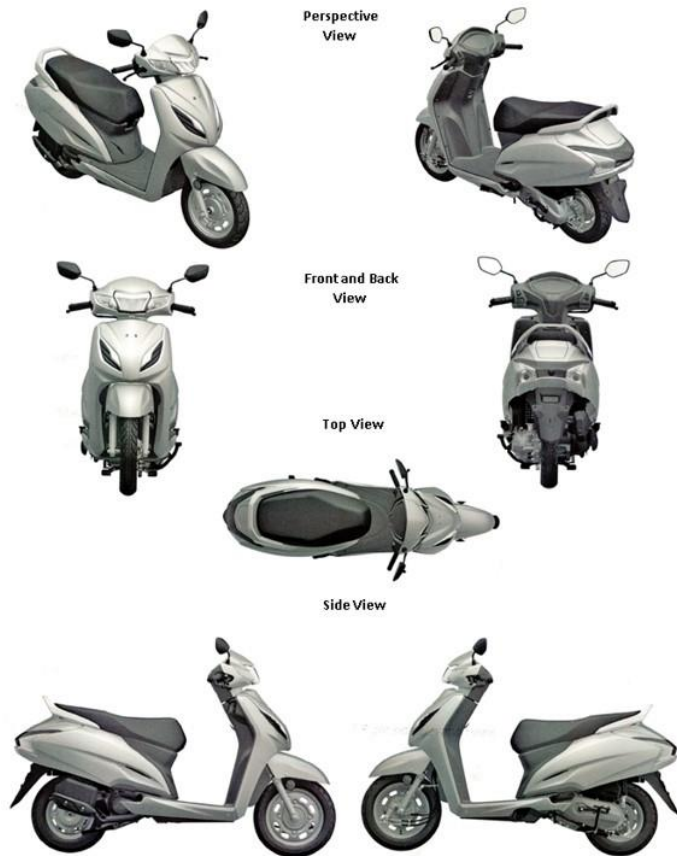

**២-គំនូរឧស្សាហកម្មដែលបានចុះបញ្ជី**

១- ថ្ងៃទី១១ ខែមីនា ឆ្នាំ២០២០	1- 11 March, 2020
២- ថ្ងៃទី១១ ខែមីនា ឆ្នាំ២០២០	2- 11 March, 2020
៣- ថ្ងៃទី១៥ ខែតុលា ឆ្នាំ២០១៩	3- 15 October, 2019
៤- ថ្ងៃទី១១ ខែសីហា ឆ្នាំ២០២១	4- 11 August, 2021
៥- ថ្ងៃទី១១ ខែមីនា ឆ្នាំ២០២៥	5- 11 March, 2025
៦- Bajaj Auto Limited. Akurdi, Pune - 411 035, State of Maharashtra India	6- Bajaj Auto Limited. Akurdi, Pune - 411 035, State of Maharashtra India
៧- កេរដ/គខ/២០២០/០០០២៣	7- KH/ID/2020/00023
៨- ១២-១១	8- 12-11
៩- India	9- India
១០- ម៉ូតូ	10- MOTOR SCOOTER
១១- ម៉ូតូ	11- MOTOR SCOOTER



**២- គំនូរឧស្សាហកម្មដែលបានចុះបញ្ជី**

- |  |  |
|--|--|
| ១- ថ្ងៃទី២០ ខែមេសា ឆ្នាំ២០២០   | 1- 20 April, 2020  |
| ២- ថ្ងៃទី២០ ខែមេសា ឆ្នាំ២០២០   | 2- 20 April, 2020  |
| ៣- ថ្ងៃទី២៤ ខែតុលា ឆ្នាំ២០១៩   | 3- 24 October, 2019  |
| ៤- ថ្ងៃទី១១ ខែសីហា ឆ្នាំ២០២១   | 4- 11 August, 2021   |
| ៥- ថ្ងៃទី២០ ខែមេសា ឆ្នាំ២០២៥   | 5- 20 April, 2025  |
| ៦- Grab Taxi Holdings Pte. Ltd.<br>6 Shenton Way, #38-01, OUE Downtown<br>Singapore 068809 Singapore | 6- Grab Taxi Holdings Pte. Ltd.<br>6 Shenton Way, #38-01, OUE Downtown<br>Singapore 068809 Singapore |
| ៧- កដ/គខ/២០២០/០០០៣១  | 7- KH/ID/2020/00031  |
| ៨- ១៤-០២   | 8- 14-02   |
| ៩- Singapore   | 9- Singapore   |
| ១០- ឧបករណ៍ត្រួតពិនិត្យការចូលប្រើសម្រាប់ឧបករណ៍ចល័តផ្ទាល់ខ្លួន   | 10- Access Control Device for Personal Mobility Devices  |
| ១១- ឧបករណ៍ត្រួតពិនិត្យការចូលប្រើសម្រាប់ឧបករណ៍ចល័តផ្ទាល់ខ្លួន   | 11- Access Control Device for Personal Mobility Devices  |

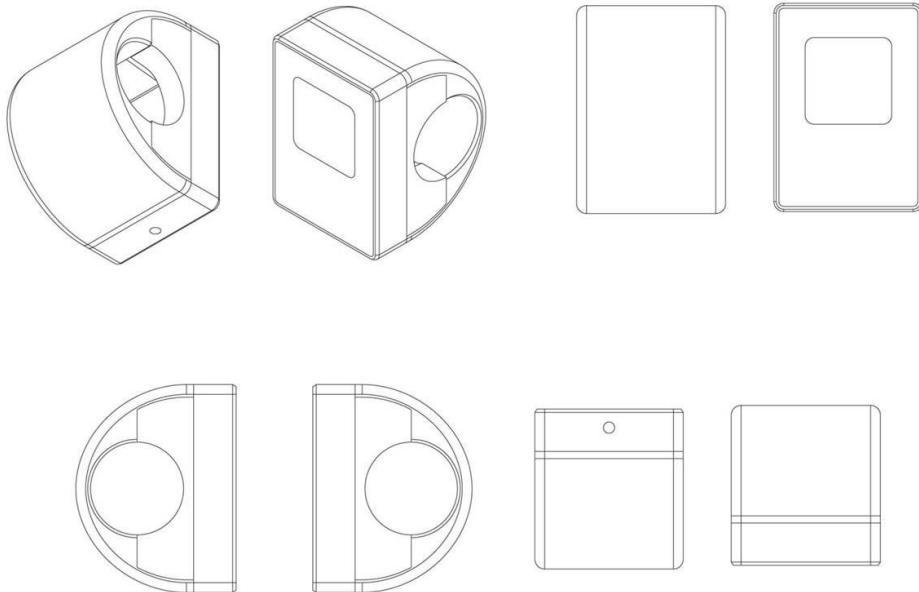

**២-គំនូរឧស្សាហកម្មដែលបានចុះបញ្ជី**

- |   |   |
|---|---|
| ១- ថ្ងៃទី២៥ ខែវិច្ឆិកា ឆ្នាំ២០២០  | 1- 25 November, 2020  |
| ២- ថ្ងៃទី២៥ ខែវិច្ឆិកា ឆ្នាំ២០២០  | 2- 25 November, 2020  |
| ៣- No Priority Claimed  | 3- No Priority Claimed  |
| ៤- ថ្ងៃទី១១ ខែសីហា ឆ្នាំ២០២១  | 4- 11 August, 2021  |
| ៥- ថ្ងៃទី២៥ ខែវិច្ឆិកា ឆ្នាំ២០២៥  | 5- 25 November, 2025  |
| ៦- អ៊ូ ប៊ុនឡា<br>ផ្ទះ៣១ ផ្លូវ៣២៤ ភូមិ៨ សង្កាត់បឹងសាឡាង<br>ខណ្ឌទួលគោក ភ្នំពេញ Cambodia | 6- អ៊ូ ប៊ុនឡា<br>ផ្ទះ៣១ ផ្លូវ៣២៤ ភូមិ៨ សង្កាត់បឹងសាឡាង<br>ខណ្ឌទួលគោក ភ្នំពេញ Cambodia |
| ៧- កជ/គខ/២០២០/០០០៧៤   | 7- KH/ID/2020/00074   |
| ៨- ០៩-០១  | 8- 09-01  |
| ៩- No Priority Claimed  | 9- No Priority Claimed  |
| ១០- ដបសាប៊ូ   | 10- Soap Bottle   |
| ១១- ដបសាប៊ូ   | 11- Soap Bottle   |



**២-គំនូរឧស្សាហកម្មដែលបានចុះបញ្ជី**

- |   |   |
|---|---|
| ១- ថ្ងៃទី២៥ ខែវិច្ឆិកា ឆ្នាំ២០២០  | 1- 25 November, 2020  |
| ២- ថ្ងៃទី២៥ ខែវិច្ឆិកា ឆ្នាំ២០២០  | 2- 25 November, 2020  |
| ៣- No Priority Claimed  | 3- No Priority Claimed  |
| ៤- ថ្ងៃទី១១ ខែសីហា ឆ្នាំ២០២១  | 4- 11 August, 2021  |
| ៥- ថ្ងៃទី២៥ ខែវិច្ឆិកា ឆ្នាំ២០២៥  | 5- 25 November, 2025  |
| ៦- អ៊ូ ប៊ិនឡា<br>ផ្ទះ៣១ ផ្លូវ៣២៤ ភូមិ៨ សង្កាត់បឹងសាឡាង<br>ខណ្ឌទួលគោក ភ្នំពេញ Cambodia | 6- អ៊ូ ប៊ិនឡា<br>ផ្ទះ៣១ ផ្លូវ៣២៤ ភូមិ៨ សង្កាត់បឹងសាឡាង<br>ខណ្ឌទួលគោក ភ្នំពេញ Cambodia |
| ៧- កជ/គខ/២០២០/០០០៧៦   | 7- KH/ID/2020/00076   |
| ៨- ០៩-០១  | 8- 09-01  |
| ៩- No Priority Claimed  | 9- No Priority Claimed  |
| ១០- ដបសាប៊ូ   | 10- Soap Bottle   |
| ១១- ដបសាប៊ូ   | 11- Soap Bottle   |



**២- គំនូរឧស្សាហកម្មដែលបានចុះបញ្ជី**

- |   |   |
|---|---|
| ១- ថ្ងៃទី២៥ ខែវិច្ឆិកា ឆ្នាំ២០២០  | 1- 25 November, 2020  |
| ២- ថ្ងៃទី២៥ ខែវិច្ឆិកា ឆ្នាំ២០២០  | 2- 25 November, 2020  |
| ៣- No Priority Claimed  | 3- No Priority Claimed  |
| ៤- ថ្ងៃទី១១ ខែសីហា ឆ្នាំ២០២១  | 4- 11 August, 2021  |
| ៥- ថ្ងៃទី២៥ ខែវិច្ឆិកា ឆ្នាំ២០២៥  | 5- 25 November, 2025  |
| ៦- អ៊ូ ប៊ិនឡា<br>ផ្ទះ៣១ ផ្លូវ៣២៤ ភូមិ៨ សង្កាត់បឹងសាឡាង<br>ខណ្ឌទួលគោក ភ្នំពេញ Cambodia | 6- អ៊ូ ប៊ិនឡា<br>ផ្ទះ៣១ ផ្លូវ៣២៤ ភូមិ៨ សង្កាត់បឹងសាឡាង<br>ខណ្ឌទួលគោក ភ្នំពេញ Cambodia |
| ៧- កជ/គខ/២០២០/០០០៧៧   | 7- KH/ID/2020/00077   |
| ៨- ០៩-០១  | 8- 09-01  |
| ៩- No Priority Claimed  | 9- No Priority Claimed  |
| ១០- ដបសាប៊ូ   | 10- Soap Bottle   |
| ១១- ដបសាប៊ូ   | 11- Soap Bottle   |





**២- គំនូរឧស្សាហកម្មដែលបានចុះបញ្ជី**

- |   |   |
|---|---|
| ១- ថ្ងៃទី២៥ ខែវិច្ឆិកា ឆ្នាំ២០២០  | 1- 25 November, 2020  |
| ២- ថ្ងៃទី២៥ ខែវិច្ឆិកា ឆ្នាំ២០២០  | 2- 25 November, 2020  |
| ៣- No Priority Claimed  | 3- No Priority Claimed  |
| ៤- ថ្ងៃទី១១ ខែសីហា ឆ្នាំ២០២១  | 4- 11 August, 2021  |
| ៥- ថ្ងៃទី២៥ ខែវិច្ឆិកា ឆ្នាំ២០២៥  | 5- 25 November, 2025  |
| ៦- អ៊ូ ប៊ុនឡា<br>ផ្ទះ៣១ ផ្លូវ៣២៤ ភូមិ៨ សង្កាត់បឹងសាឡាង<br>ខណ្ឌទួលគោក ភ្នំពេញ Cambodia | 6- អ៊ូ ប៊ុនឡា<br>ផ្ទះ៣១ ផ្លូវ៣២៤ ភូមិ៨ សង្កាត់បឹងសាឡាង<br>ខណ្ឌទួលគោក ភ្នំពេញ Cambodia |
| ៧- កជ/គខ/២០២០/០០០៧៨   | 7- KH/ID/2020/00078   |
| ៨- ០៩-០១  | 8- 09-01  |
| ៩- No Priority Claimed  | 9- No Priority Claimed  |
| ១០- ដបសាប៊ូ   | 10- Soap Bottle   |
| ១១- ដបសាប៊ូ   | 11- Soap Bottle   |



**២-គំនូរឧស្សាហកម្មដែលបានចុះបញ្ជី**

១- ថ្ងៃទី១០ ខែមីនា ឆ្នាំ២០២១	1- 10 March, 2021
២- ថ្ងៃទី១០ ខែមីនា ឆ្នាំ២០២១	2- 10 March, 2021
៣- No Priority Claimed	3- No Priority Claimed
៤- ថ្ងៃទី១៨ ខែសីហា ឆ្នាំ២០២១	4- 18 August, 2021
៥- ថ្ងៃទី១០ ខែមីនា ឆ្នាំ២០២៦	5- 10 March, 2026
៦- អៀម សាវ៉េ ផ្ទះលេខ ផ្លូវ៣៥៧ ភូមិដើមស្លែង សង្កាត់ច្បារអំពៅទី២ ខណ្ឌមានជ័យ ភ្នំពេញ Cambodia	6- អៀម សាវ៉េ ផ្ទះលេខ ផ្លូវ៣៥៧ ភូមិដើមស្លែង សង្កាត់ច្បារអំពៅទី២ ខណ្ឌមានជ័យ ភ្នំពេញ Cambodia
៧- កជ/គខ/២០២១/០០០៤១	7- KH/ID/2021/00041
៨- ០៦-០៣	8- 06-03
៩- No Priority Claimed	9- No Priority Claimed
១០- តុខ្លី	10- hort Table
១១- តុខ្លី	11- Short Table

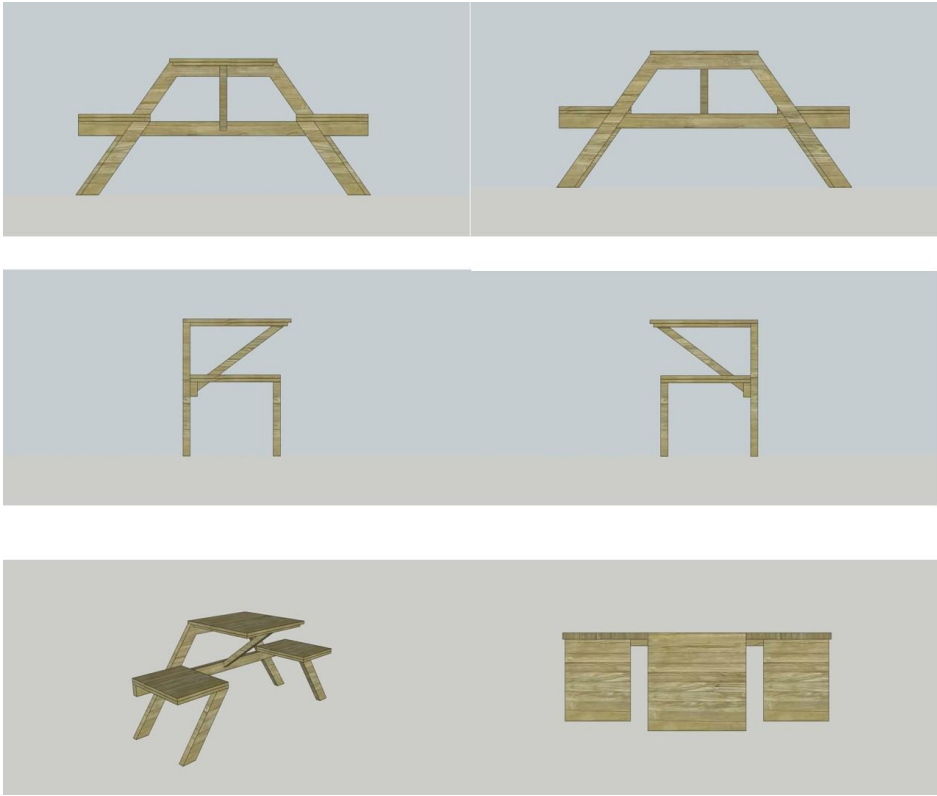

**២-គំនូរឧស្សាហកម្មដែលបានចុះបញ្ជី**

- |   |   |
|---|---|
| ១- ថ្ងៃទី៤ ខែមិថុនា ឆ្នាំ២០២១   | 1- 4 June, 2021   |
| ២- ថ្ងៃទី៤ ខែមិថុនា ឆ្នាំ២០២១   | 2- 4 June, 2021   |
| ៣- No Priority Claimed  | 3- No Priority Claimed  |
| ៤- ថ្ងៃទី១៨ ខែសីហា ឆ្នាំ២០២១  | 4- 18 August, 2021  |
| ៥- ថ្ងៃទី៤ ខែមិថុនា ឆ្នាំ២០២៦   | 5- 4 June, 2026   |
| ៦- ស្តីជម្រកាន (SPEEDCROWN CO., LTD)<br>ផ្ទះលេខ២៩៤Eo ផ្លូវ២៤៥ សង្កាត់បឹងសាឡាង<br>ខណ្ឌទួលគោក រាជធានីភ្នំពេញ Cambodia | 6- ស្តីជម្រកាន (SPEEDCROWN CO., LTD)<br>ផ្ទះលេខ២៩៤Eo ផ្លូវ២៤៥ សង្កាត់បឹងសាឡាង<br>ខណ្ឌទួលគោក រាជធានីភ្នំពេញ Cambodia |
| ៧- កជ/គខ/២០២១/០០០៥០   | 7- KH/ID/2021/00050   |
| ៨- ០២-០៣  | 8- 02-03  |
| ៩- No Priority Claimed  | 9- No Priority Claimed  |
| ១០- មួកសុវត្ថិភាព   | 10- Helmet  |
| ១១- មួកសុវត្ថិភាព   | 11- Helmet  |

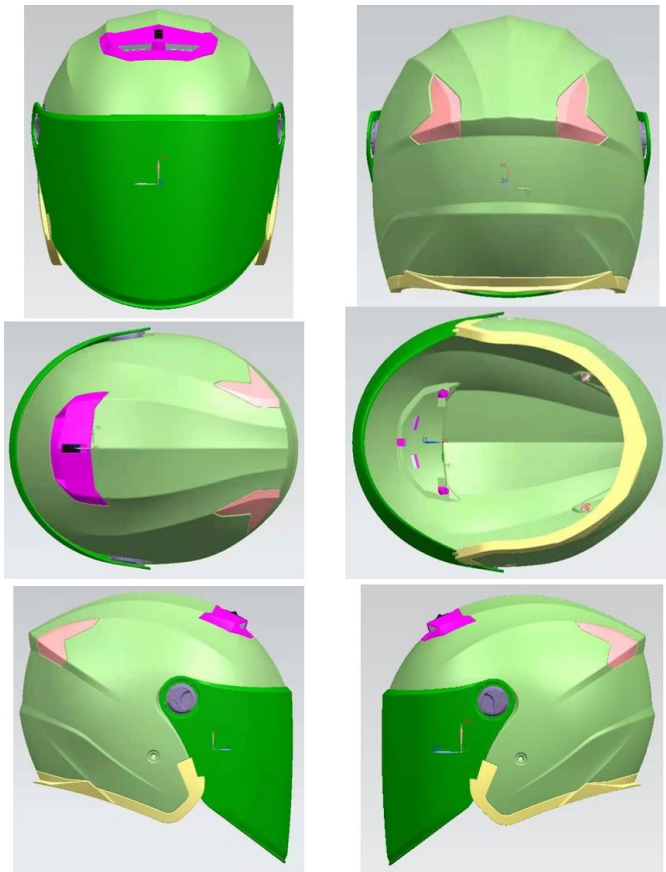

**២- គំនូរឧស្សាហកម្មដែលបានចុះបញ្ជី**

១- ថ្ងៃទី៤ ខែមិថុនា ឆ្នាំ២០២១	1- 4 June, 2021
២- ថ្ងៃទី៤ ខែមិថុនា ឆ្នាំ២០២១	2- 4 June, 2021
៣- No Priority Claimed	3- No Priority Claimed
៤- ថ្ងៃទី១៨ ខែសីហា ឆ្នាំ២០២១	4- 18 August, 2021
៥- ថ្ងៃទី៤ ខែមិថុនា ឆ្នាំ២០២៦	5- 4 June, 2026
៦- ស្តីជម្រកាន (SPEEDCROWN CO., LTD) ផ្ទះលេខ២៩៤Eo ផ្លូវ២៤៥ សង្កាត់បឹងសាឡាង ខណ្ឌទួលគោក រាជធានីភ្នំពេញ Cambodia	6- ស្តីជម្រកាន (SPEEDCROWN CO., LTD) ផ្ទះលេខ២៩៤Eo ផ្លូវ២៤៥ សង្កាត់បឹងសាឡាង ខណ្ឌទួលគោក រាជធានីភ្នំពេញ Cambodia
៧- កជ/គខ/២០២១/០០០៥១	7- KH/ID/2021/00051
៨- ០២-០៣	8- 02-03
៩- No Priority Claimed	9- No Priority Claimed
១០- មួកសុវត្ថិភាព	10- Helmet
១១- មួកសុវត្ថិភាព	11- Helmet

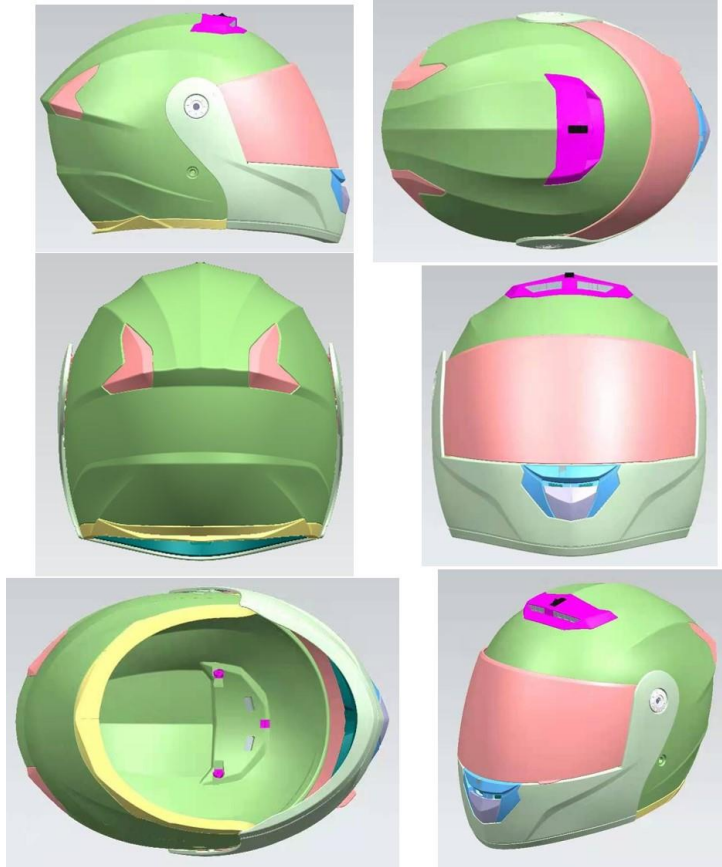

**២- គំនូរឧស្សាហកម្មដែលបានចុះបញ្ជី**

១- ថ្ងៃទី២៤ ខែតុលា ឆ្នាំ២០១៩	1- 24 October, 2019
២- ថ្ងៃទី២៤ ខែតុលា ឆ្នាំ២០១៩	2- 24 October, 2019
៣- ថ្ងៃទី៤ ខែកញ្ញា ឆ្នាំ២០១៩	3- 4 September, 2019
៤- ថ្ងៃទី១៩ ខែសីហា ឆ្នាំ២០២១	4- 19 August, 2021
៥- ថ្ងៃទី២៤ ខែតុលា ឆ្នាំ២០២៤	5- 24 October, 2024
៦- CHEN, YUNG-LIANG No. 11-11. LN. 709, Xida Rd. North Dist., Hsinchu City 30049 Taiwan, Province of China	6- CHEN, YUNG-LIANG No. 11-11. LN. 709, Xida Rd. North Dist., Hsinchu City 30049 Taiwan, Province of China
៧- កដ/គខ/២០១៩/០០១១៨	7- KH/ID/2019/00118
៨- ០៧-០១	8- 07-01
៩- China	9- China
១០- កែវសម្រាប់ដាក់កេសជ្ជៈ	10- Beverage cup lid
១១- កែវ	11- Beverage container

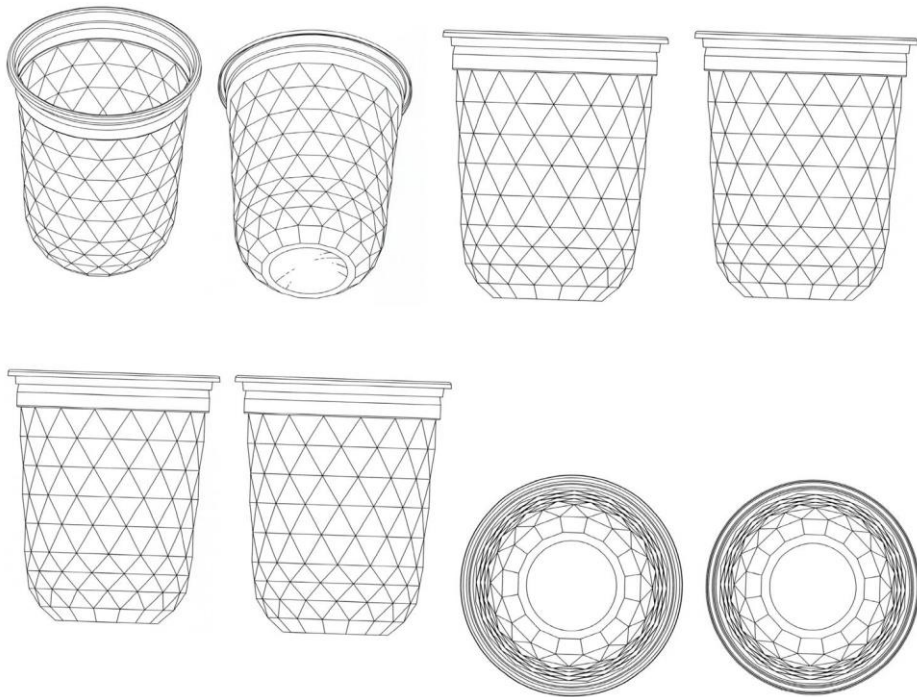

**២-គំនូរឧស្សាហកម្មដែលបានចុះបញ្ជី**

១- ថ្ងៃទី១៦ ខែធ្នូ ឆ្នាំ២០១៩	1- 16 December, 2019
២- ថ្ងៃទី១៦ ខែធ្នូ ឆ្នាំ២០១៩	2- 16 December, 2019
៣- No Priority Claimed	3- No Priority Claimed
៤- ថ្ងៃទី២៤ ខែសីហា ឆ្នាំ២០២១	4- 24 August, 2021
៥- ថ្ងៃទី១៦ ខែធ្នូ ឆ្នាំ២០២៤	5- 16 December, 2024
៦- Chen, Yung-Liang No. 11-11 LN. 709, XIDA RD. NORTH DIST., HSINCHU CITY 30049, TAIWAN ( R.O.C. ) Taiwan, Province of China	6- Chen, Yung-Liang No. 11-11 LN. 709, XIDA RD. NORTH DIST., HSINCHU CITY 30049, TAIWAN ( R.O.C. ) Taiwan, Province of China
៧- កជ/គខ/២០១៩/០០១៤១	7- KH/ID/2019/00141
៨- ០៧-០១	8- 07-01
៩- No Priority Claimed	9- No Priority Claimed
១០- កែវសម្រាប់ដាក់ម្ហូប ឬភេសជ្ជៈ	10- Food or drink containers
១១- កែវសម្រាប់ដាក់ម្ហូប ឬភេសជ្ជៈ	11- Food or drink containers

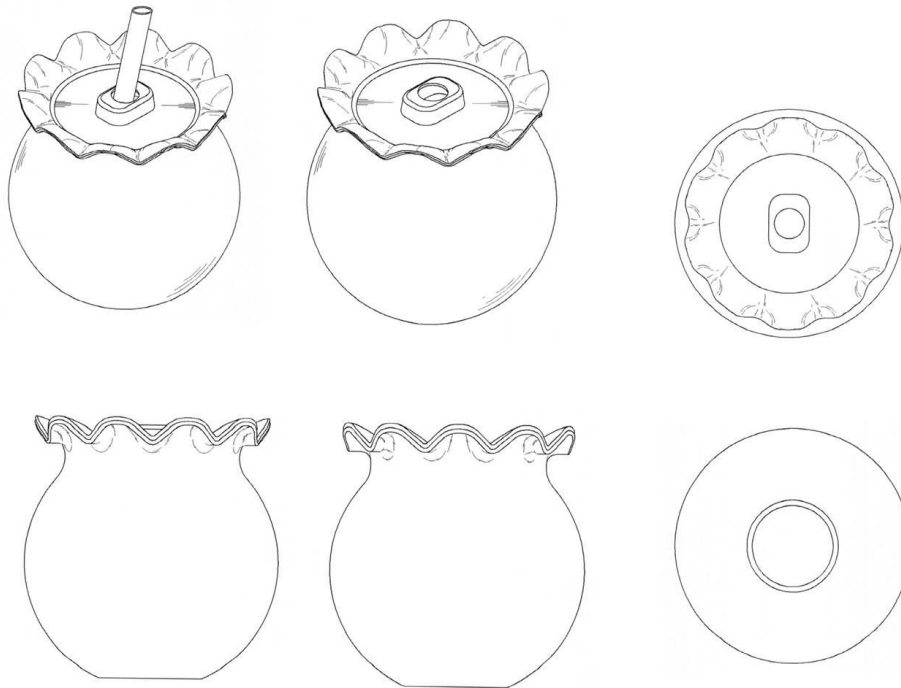

**២-គំនូរឧស្សាហកម្មដែលបានចុះបញ្ជី**

១- ថ្ងៃទី២៨ ខែតុលា ឆ្នាំ២០២០	1- 28 October, 2020
២- ថ្ងៃទី២៨ ខែតុលា ឆ្នាំ២០២០	2- 28 October, 2020
៣- ថ្ងៃទី៣០ ខែមេសា ឆ្នាំ២០២០	3- 30 April, 2020
៤- ថ្ងៃទី២៤ ខែសីហា ឆ្នាំ២០២១	4- 24 August, 2021
៥- ថ្ងៃទី២៨ ខែតុលា ឆ្នាំ២០២៥	5- 28 October, 2025
៦- Spectrum Brands, Inc. 3001 Deming Way, Middleton, WISCONSIN 53562 United States of America	6- Spectrum Brands, Inc. 3001 Deming Way, Middleton, WISCONSIN 53562 United States of America
៧- កេរ្តិ៍/គខ/២០២០/០០០៦៣	7- KH/ID/2020/00063
៨- ០១-០៦	8- 01-06
៩- United States of America	9- United States of America
១០- ចំណីសត្វ Kabob	10- Kabob Pet Treat
១១- ចំណីសត្វ Kabob	11- Kabob Pet Treat

FIG. 1

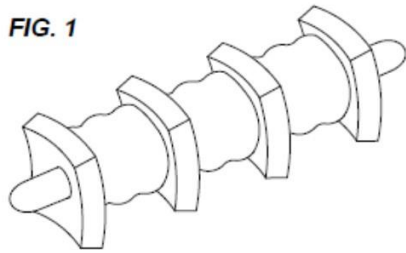

FIG. 2

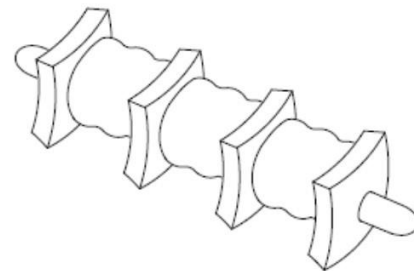

FIG. 5

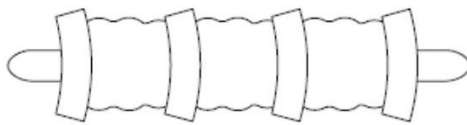

FIG. 3

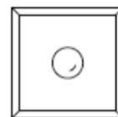
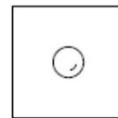

FIG. 6

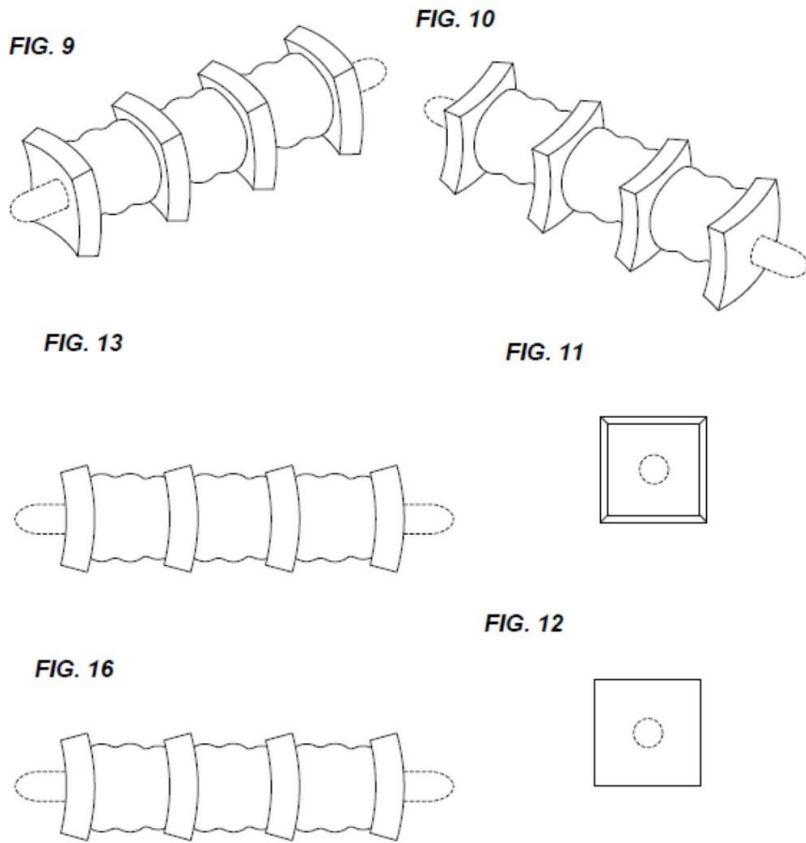

FIG. 4



**២-គំនូរឧស្សាហកម្មដែលបានចុះបញ្ជី**

១- ថ្ងៃទី២៨ ខែតុលា ឆ្នាំ២០២០	1- 28 October, 2020
២- ថ្ងៃទី២៨ ខែតុលា ឆ្នាំ២០២០	2- 28 October, 2020
៣- ថ្ងៃទី៣០ ខែមេសា ឆ្នាំ២០២០	3- 30 April, 2020
៤- ថ្ងៃទី២៤ ខែសីហា ឆ្នាំ២០២១	4- 24 August, 2021
៥- ថ្ងៃទី២៨ ខែតុលា ឆ្នាំ២០២៥	5- 28 October, 2025
៦- Spectrum Brands, Inc. 3001 Deming Way, Middleton, WISCONSIN 53562 United States of America	6- Spectrum Brands, Inc. 3001 Deming Way, Middleton, WISCONSIN 53562 United States of America
៧- កេ/គខ/២០២០/០០០៦៤	7- KH/ID/2020/00064
៨- ០១-០៦	8- 01-06
៩- United States of America	9- United States of America
១០- ចំណីសត្វ Kabob	10- Kabob Pet Treat
១១- ចំណីសត្វ Kabob	11- Kabob Pet Treat





**២-គំនូរឧស្សាហកម្មដែលបានចុះបញ្ជី**

១- ថ្ងៃទី២៨ ខែតុលា ឆ្នាំ២០២០	1- 28 October, 2020
២- ថ្ងៃទី២៨ ខែតុលា ឆ្នាំ២០២០	2- 28 October, 2020
៣- ថ្ងៃទី៣០ ខែមេសា ឆ្នាំ២០២០	3- 30 April, 2020
៤- ថ្ងៃទី២៤ ខែសីហា ឆ្នាំ២០២១	4- 24 August, 2021
៥- ថ្ងៃទី២៨ ខែតុលា ឆ្នាំ២០២៥	5- 28 October, 2025
៦- Spectrum Brands, Inc. 3001 Deming Way, Middleton, WISCONSIN 53562 United States of America	6- Spectrum Brands, Inc. 3001 Deming Way, Middleton, WISCONSIN 53562 United States of America
៧- កេ/គខ/២០២០/០០០៦៥	7- KH/ID/2020/00065
៨- ០១-០៦	8- 01-06
៩- United States of America	9- United States of America
១០- ចំណីសត្វ Kabob	10- Kabob Pet Treat
១១- ចំណីសត្វ Kabob	11- Kabob Pet Treat

FIG. 17

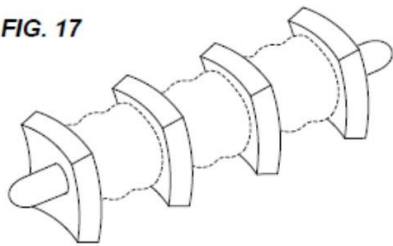

FIG. 21

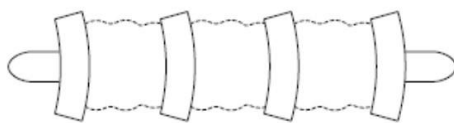

FIG. 24

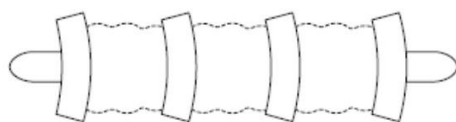

FIG. 18

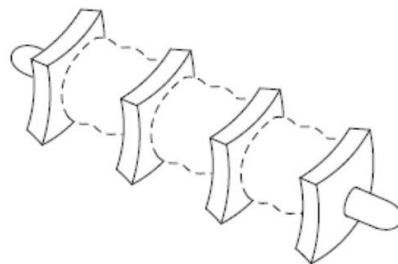

FIG. 19

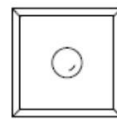
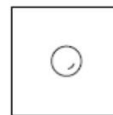
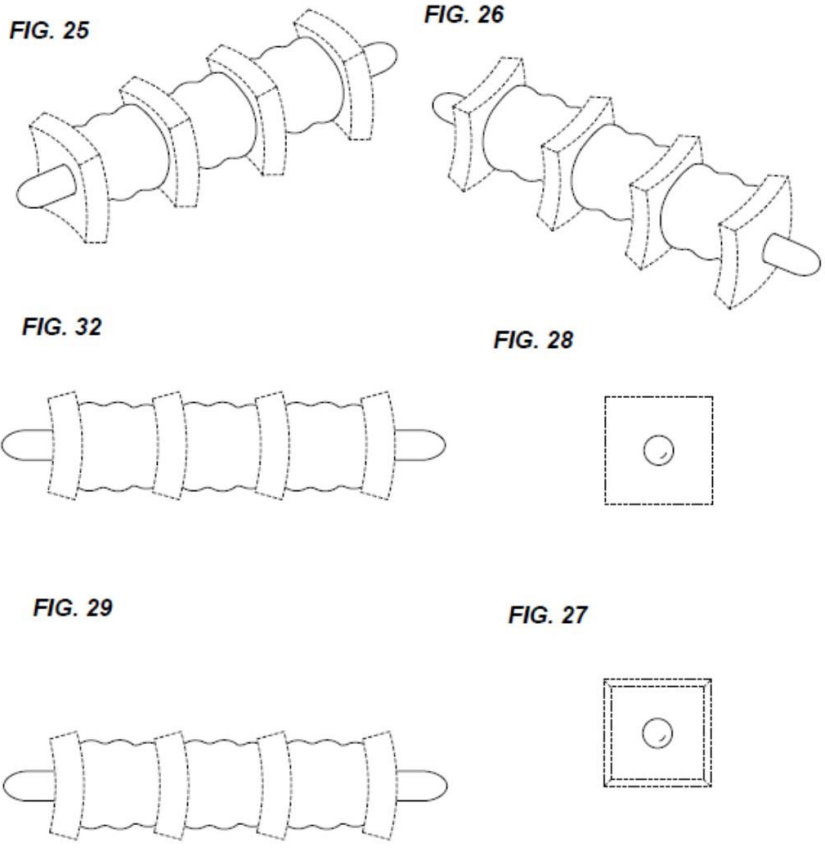

FIG. 20



**២-គំនូរឧស្សាហកម្មដែលបានចុះបញ្ជី**

១- ថ្ងៃទី២៨ ខែតុលា ឆ្នាំ២០២០	1- 28 October, 2020
២- ថ្ងៃទី២៨ ខែតុលា ឆ្នាំ២០២០	2- 28 October, 2020
៣- ថ្ងៃទី៣០ ខែមេសា ឆ្នាំ២០២០	3- 30 April, 2020
៤- ថ្ងៃទី២៤ ខែសីហា ឆ្នាំ២០២១	4- 24 August, 2021
៥- ថ្ងៃទី២៨ ខែតុលា ឆ្នាំ២០២៥	5- 28 October, 2025
៦- Spectrum Brands, Inc. 3001 Deming Way, Middleton, WISCONSIN 53562 United States of America	6- Spectrum Brands, Inc. 3001 Deming Way, Middleton, WISCONSIN 53562 United States of America
៧- កដ/គខ/២០២០/០០០៦៦	7- KH/ID/2020/00066
៨- ០១-០៦	8- 01-06
៩- United States of America	9- United States of America
១០- ចំណីសត្វ Kabob	10- Kabob Pet Treat
១១- ចំណីសត្វ Kabob	11- Kabob Pet Treat



**២-គំនូរឧស្សាហកម្មដែលបានចុះបញ្ជី**

១- ថ្ងៃទី២៨ ខែតុលា ឆ្នាំ២០២០	1- 28 October, 2020
២- ថ្ងៃទី២៨ ខែតុលា ឆ្នាំ២០២០	2- 28 October, 2020
៣- ថ្ងៃទី៣០ ខែមេសា ឆ្នាំ២០២០	3- 30 April, 2020
៤- ថ្ងៃទី២៤ ខែសីហា ឆ្នាំ២០២១	4- 24 August, 2021
៥- ថ្ងៃទី២៨ ខែតុលា ឆ្នាំ២០២៥	5- 28 October, 2025
៦- Spectrum Brands, Inc. 3001 Deming Way, Middleton, WISCONSIN 53562 United States of America	6- Spectrum Brands, Inc. 3001 Deming Way, Middleton, WISCONSIN 53562 United States of America
៧- កដ/គខ/២០២០/០០០៦៧	7- KH/ID/2020/00067
៨- ០១-០៦	8- 01-06
៩- United States of America	9- United States of America
១០- ចំណីសត្វ Kabob	10- Kabob Pet Treat
១១- ចំណីសត្វ Kabob	11- Kabob Pet Treat

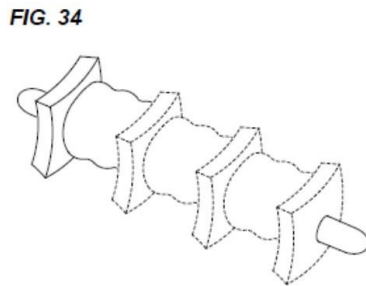
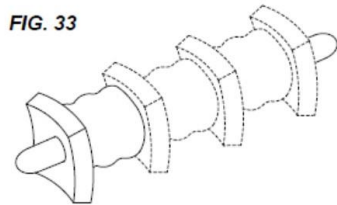

FIG. 35

FIG. 36

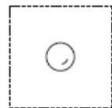
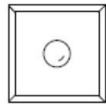

FIG. 39

FIG. 37



FIG. 38

FIG. 40



**២- គំនូរឧស្សាហកម្មដែលបានចុះបញ្ជី**

១- ថ្ងៃទី១៧ ខែមករា ឆ្នាំ២០១៩	1- 17 January, 2019
២- ថ្ងៃទី១៧ ខែមករា ឆ្នាំ២០១៩	2- 17 January, 2019
៣- ថ្ងៃទី៥ ខែតុលា ឆ្នាំ២០១៨	3- 5 October, 2018
៤- ថ្ងៃទី២៥ ខែសីហា ឆ្នាំ២០២១	4- 25 August, 2021
៥- ថ្ងៃទី១៧ ខែមករា ឆ្នាំ២០២៤	5- 17 January, 2024
៦- NIEN MADE ENTERPRISE CO., LTD. 19F.-1, No.236, Sec. 2, Wuquan W. Rd., Nantun Dist., Taichung City 408, Taiwan, R.O.C. Taiwan, Province of China	6- NIEN MADE ENTERPRISE CO., LTD. 19F.-1, No.236, Sec. 2, Wuquan W. Rd., Nantun Dist., Taichung City 408, Taiwan, R.O.C. Taiwan, Province of China
៧- កជ/គខ/២០១៩/០០០០៤	7- KH/ID/2019/00004
៨- ០៦-១០	8- 06-10
៩- United States of America	9- United States of America
១០- រនាំងខ្សែបួរសម្រាប់ការគ្របដណ្តប់	10- BOTTOM RAIL FOR WINDOW COVERING
១១- រនាំងខ្សែបួរសម្រាប់ការគ្របដណ្តប់	11- BOTTOM RAIL FOR WINDOW COVERING

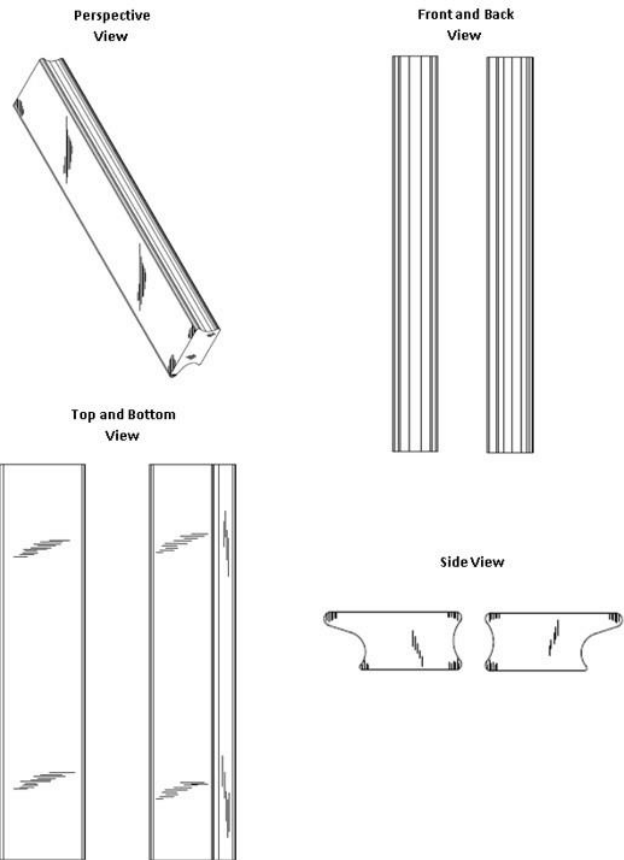

**២-គំនូរឧស្សាហកម្មដែលបានចុះបញ្ជី**

១- ថ្ងៃទី៣ ខែមិថុនា ឆ្នាំ២០១៩	1- 3 June, 2019
២- ថ្ងៃទី៣ ខែមិថុនា ឆ្នាំ២០១៩	2- 3 June, 2019
៣- ថ្ងៃទី៣ ខែធ្នូ ឆ្នាំ២០១៨	3- 3 December, 2018
៤- ថ្ងៃទី២៥ ខែសីហា ឆ្នាំ២០២១	4- 25 August, 2021
៥- ថ្ងៃទី៣ ខែមិថុនា ឆ្នាំ២០២៤	5- 3 June, 2024
៦- Spectrum Brands, Inc. 3001 Deming Way, Middleton, Wisconsin 53562 United States of America	6- Spectrum Brands, Inc. 3001 Deming Way, Middleton, Wisconsin 53562 United States of America
៧- កេស/គខ/២០១៩/០០០៥៦	7- KH/ID/2019/00056
៨- ០១-០៦	8- 01-06
៩- United States of America	9- United States of America
១០- ផ្លែឯសត្វ	10- Rib Pet Treat
១១- ចំណីអាហារសត្វ	11- Animal Foodstuffs

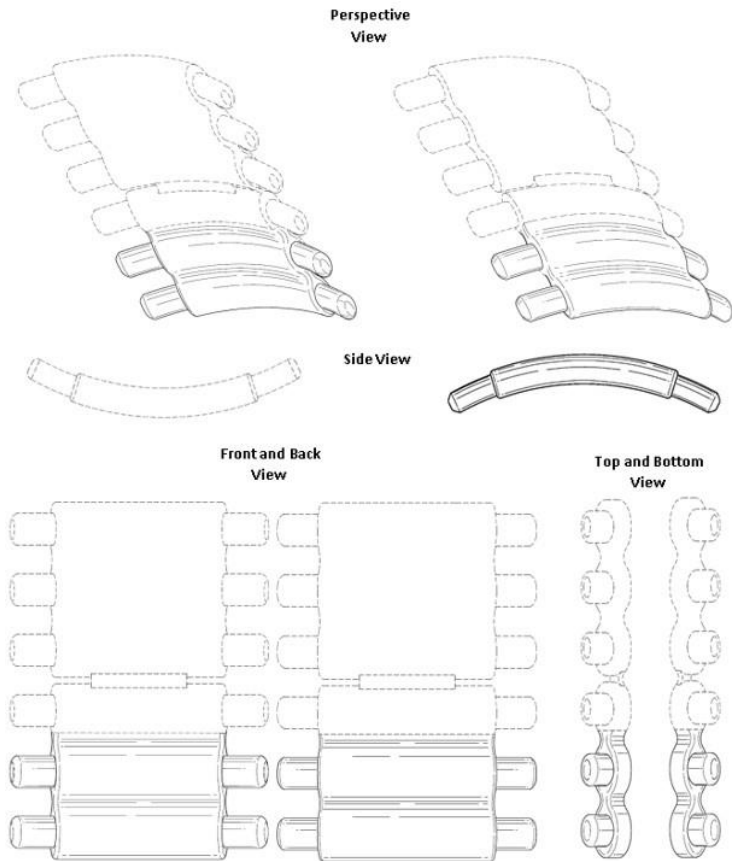

**២-គំនូរឧស្សាហកម្មដែលបានចុះបញ្ជី**

- |  |  |
|--|--|
| ១- ថ្ងៃទី២៤ ខែតុលា ឆ្នាំ២០១៩   | 1- 24 October, 2019  |
| ២- ថ្ងៃទី២៤ ខែតុលា ឆ្នាំ២០១៩   | 2- 24 October, 2019  |
| ៣- ថ្ងៃទី២១ ខែឧសភា ឆ្នាំ២០១៩   | 3- 21 May, 2019  |
| ៤- ថ្ងៃទី២៥ ខែសីហា ឆ្នាំ២០២១   | 4- 25 August, 2021   |
| ៥- ថ្ងៃទី២៤ ខែតុលា ឆ្នាំ២០២៤   | 5- 24 October, 2024  |
| ៦- CHEN, YUNG-LIANG<br>No. 11-11. LN. 709, Xida Rd. North Dist., Hsinchu<br>City 30049 Taiwan, Province of China | 6- CHEN, YUNG-LIANG<br>No. 11-11. LN. 709, Xida Rd. North Dist., Hsinchu<br>City 30049 Taiwan, Province of China |
| ៧- កជ/គឧ/២០១៩/០០១១៩  | 7- KH/ID/2019/00119  |
| ៨- ០៧-០២   | 8- 07-02   |
| ៩- Taiwan, Province of China   | 9- Taiwan, Province of China   |
| ១០- គម្របកែវដាក់កេសជ្ជៈ  | 10- Beverage cup lid   |
| ១១- គម្របកែវ   | 11- cup lid  |

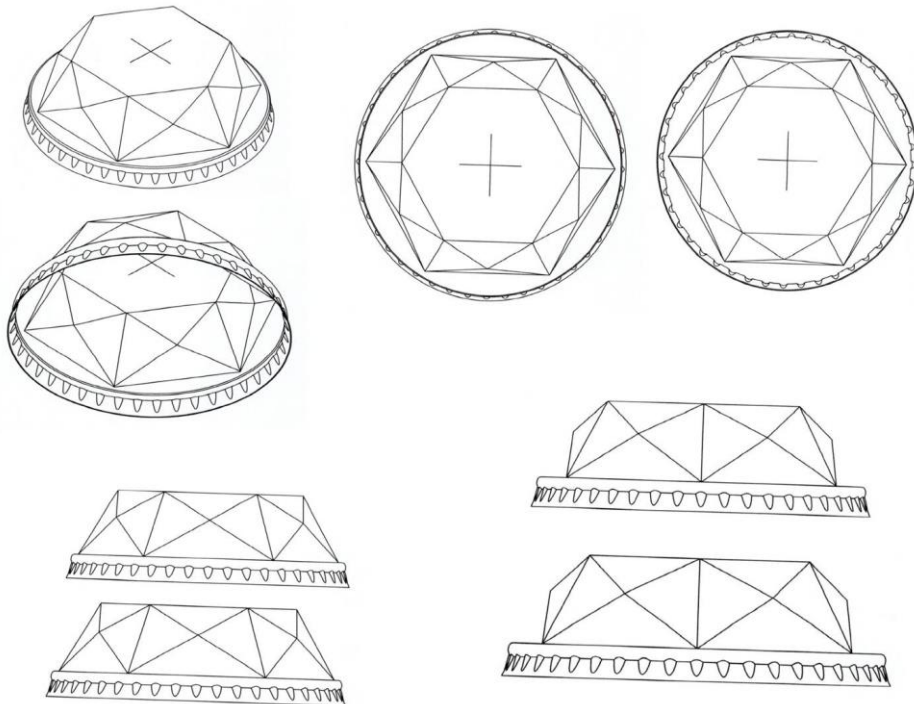

**២-គំនូរឧស្សាហកម្មដែលបានចុះបញ្ជី**

១- ថ្ងៃទី២២ ខែមេសា ឆ្នាំ២០២០	1- 22 April, 2020
២- ថ្ងៃទី២២ ខែមេសា ឆ្នាំ២០២០	2- 22 April, 2020
៣- No Priority Claimed	3- No Priority Claimed
៤- ថ្ងៃទី២៥ ខែសីហា ឆ្នាំ២០២១	4- 25 August, 2021
៥- ថ្ងៃទី២២ ខែមេសា ឆ្នាំ២០២៥	5- 22 April, 2025
៦- WENZHOU ZHIXING PET NUTRITION TECHNOLOGY CO., LTD NO.2 NANGE ROAD, TENGJIAO TOWN, PINGYANG COUNTY, WENZHOU CITY, ZHEJIANG 325404 China	6- WENZHOU ZHIXING PET NUTRITION TECHNOLOGY CO., LTD NO.2 NANGE ROAD, TENGJIAO TOWN, PINGYANG COUNTY, WENZHOU CITY, ZHEJIANG 325404 China
៧- កជ/គខ/២០២០/០០០៣៥	7- KH/ID/2020/00035
៨- ០១-០៦	8- 01-06
៩- No Priority Claimed	9- No Priority Claimed
១០- ឧបករណ៍សម្រាប់សត្វផ្តែខាំទំពារ	10- Dog Chews
១១- ឧបករណ៍សម្រាប់សត្វផ្តែខាំទំពារ	11- Dog Chews



**២-គំនូរឧស្សាហកម្មដែលបានចុះបញ្ជី**

១- ថ្ងៃទី៣ ខែមិថុនា ឆ្នាំ២០១៩	1- 3 June, 2019
២- ថ្ងៃទី៣ ខែមិថុនា ឆ្នាំ២០១៩	2- 3 June, 2019
៣- ថ្ងៃទី៣ ខែធ្នូ ឆ្នាំ២០១៨	3- 3 December, 2018
៤- ថ្ងៃទី១៥ ខែកញ្ញា ឆ្នាំ២០២១	4- 15 September, 2021
៥- ថ្ងៃទី៣ ខែមិថុនា ឆ្នាំ២០២៤	5- 3 June, 2024
៦- Spectrum Brands, Inc. 3001 Deming Way, Middleton, Wisconsin 53562 United States of America	6- Spectrum Brands, Inc. 3001 Deming Way, Middleton, Wisconsin 53562 United States of America
៧- កដ/គខ/២០១៩/០០០៥៥	7- KH/ID/2019/00055
៨- ០១-០៦	8- 01-06
៩- United States of America	9- United States of America
១០- ផ្លែឯសត្វ	10- Rib Pet Treat
១១- ចំណីអាហារសត្វ	11- Animal Foodstuffs

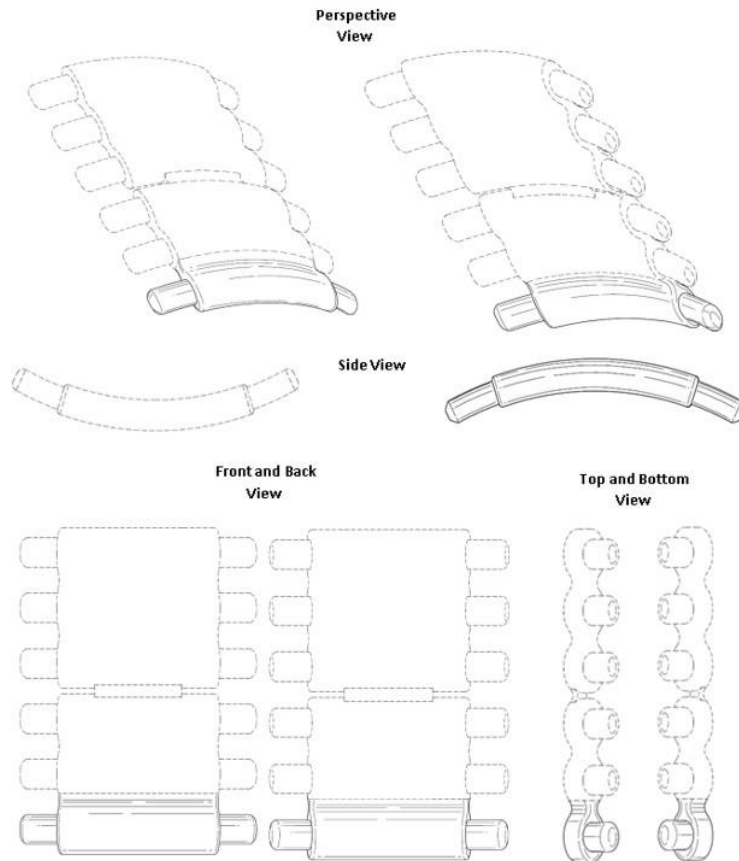



**២- គំនូរឧស្សាហកម្មដែលបានចុះបញ្ជី**

១- ថ្ងៃទី២១ ខែសីហា ឆ្នាំ២០១៩	1- 21 August, 2019
២- ថ្ងៃទី២០ ខែសីហា ឆ្នាំ២០១៩	2- 20 August, 2019
៣- ថ្ងៃទី២០ ខែកុម្ភៈ ឆ្នាំ២០១៩	3- 20 February, 2019
៤- ថ្ងៃទី១៥ ខែកញ្ញា ឆ្នាំ២០២១	4- 15 September, 2021
៥- ថ្ងៃទី២០ ខែសីហា ឆ្នាំ២០២៤	5- 20 August, 2024
៦- Spectrum Brands, Inc. 3001 Deming Way, Middleton, Wisconsin 53562, United States of America. United States of America	6- Spectrum Brands, Inc. 3001 Deming Way, Middleton, Wisconsin 53562, United States of America. United States of America
៧- កដ/គខ/២០១៩/០០០៨៨	7- KH/ID/2019/00088
៨- ០១-០៦	8- 01-06
៩- United States of America	9- United States of America
១០- ហត្ថកសម្រាប់ចំណីសត្វចិញ្ចឹម	10- Hot Dog Pet Treat
១១- ចំណីសត្វ	11- Animal foodstuffs

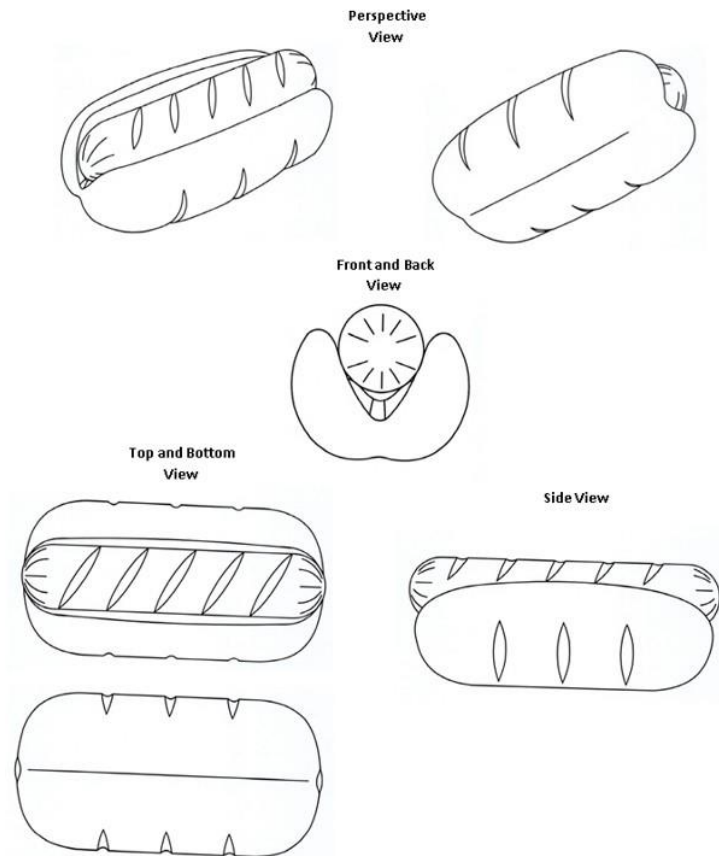

**២-គំនូរឧស្សាហកម្មដែលបានចុះបញ្ជី**

- |  |  |
|--|--|
| ១- ថ្ងៃទី២១ ខែសីហា ឆ្នាំ២០១៩   | 1- 21 August, 2019   |
| ២- ថ្ងៃទី២០ ខែសីហា ឆ្នាំ២០១៩   | 2- 20 August, 2019   |
| ៣- ថ្ងៃទី២២ ខែកុម្ភៈ ឆ្នាំ២០១៩   | 3- 22 February, 2019   |
| ៤- ថ្ងៃទី១៥ ខែកញ្ញា ឆ្នាំ២០២១  | 4- 15 September, 2021  |
| ៥- ថ្ងៃទី២០ ខែសីហា ឆ្នាំ២០២៤   | 5- 20 August, 2024   |
| ៦- Spectrum Brands, Inc.<br>3001 Deming Way, Middleton, Wisconsin 53562,<br>United States of America. United States of America | 6- Spectrum Brands, Inc.<br>3001 Deming Way, Middleton, Wisconsin 53562,<br>United States of America. United States of America |
| ៧- កជ/គខ/២០១៩/០០០៩៧  | 7- KH/ID/2019/00097  |
| ៨- ០១-០៦   | 8- 01-06   |
| ៩- United States of America  | 9- United States of America  |
| ១០- ជើងមាន់សម្រាប់ចំណីសត្វ   | 10- Chicken Leg Pet Treat  |
| ១១- ចំណីសត្វ   | 11- Animal foodstuffs  |

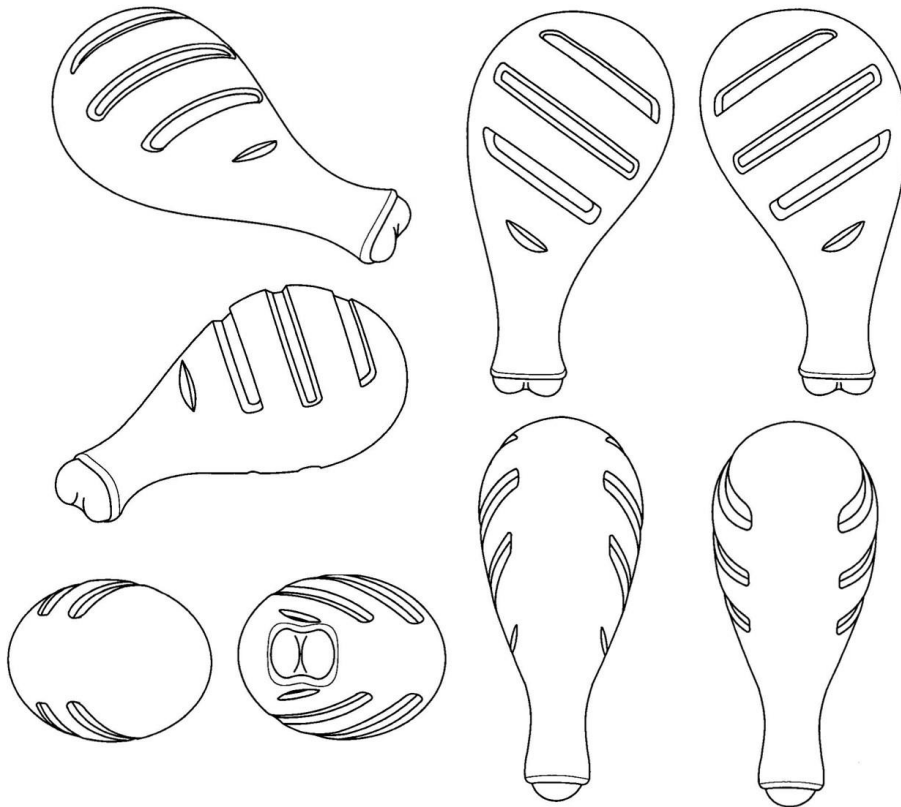

**២- គំនូរឧស្សាហកម្មដែលបានចុះបញ្ជី**

១- ថ្ងៃទី២២ ខែសីហា ឆ្នាំ២០១៩	1- 22 August, 2019
២- ថ្ងៃទី២២ ខែសីហា ឆ្នាំ២០១៩	2- 22 August, 2019
៣- ថ្ងៃទី២៥ ខែកុម្ភៈ ឆ្នាំ២០១៩	3- 25 February, 2019
៤- ថ្ងៃទី១៥ ខែកញ្ញា ឆ្នាំ២០២១	4- 15 September, 2021
៥- ថ្ងៃទី២២ ខែសីហា ឆ្នាំ២០២៤	5- 22 August, 2024
៦- Spectrum Brands, Inc. 3001 Deming Way, Middleton, Wisconsin 53562, United States of America. United States of America	6- Spectrum Brands, Inc. 3001 Deming Way, Middleton, Wisconsin 53562, United States of America. United States of America
៧- កជ/គខ/២០១៩/០០១០១	7- KH/ID/2019/00101
៨- ០១-០៦	8- 01-06
៩- United States of America	9- United States of America
១០- ត្រីសាម៉ុងសម្រាប់ចំណីសត្វចិញ្ចឹម	10- Salmon Pet Treat
១១- ចំណីសត្វ	11- Animal foodstuffs

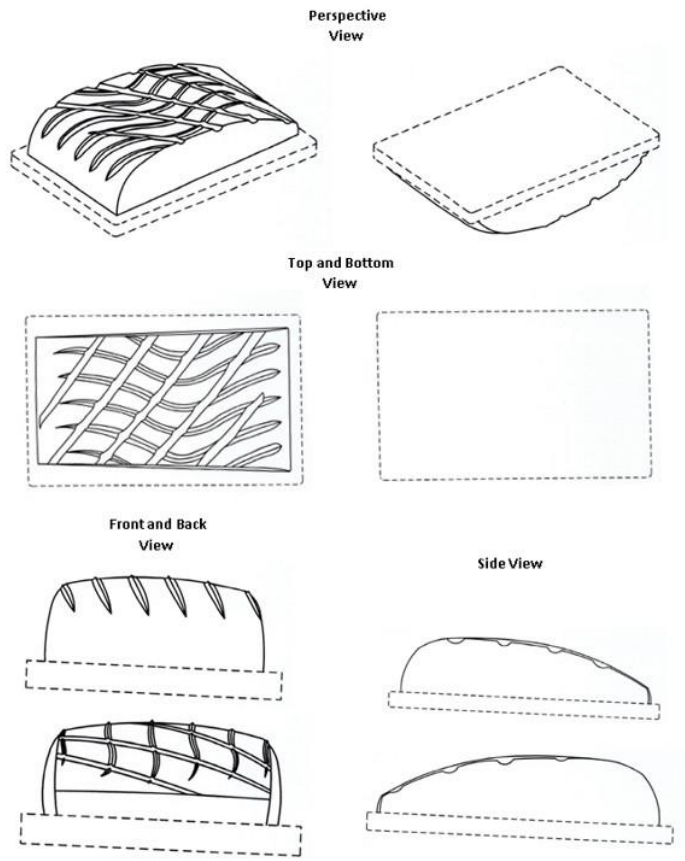

**២- គំនូរឧស្សាហកម្មដែលបានចុះបញ្ជី**

១- ថ្ងៃទី២១ ខែសីហា ឆ្នាំ២០១៩	1- 21 August, 2019
២- ថ្ងៃទី២១ ខែសីហា ឆ្នាំ២០១៩	2- 21 August, 2019
៣- ថ្ងៃទី២២ ខែកុម្ភៈ ឆ្នាំ២០១៩	3- 22 February, 2019
៤- ថ្ងៃទី១៥ ខែកញ្ញា ឆ្នាំ២០២១	4- 15 September, 2021
៥- ថ្ងៃទី២១ ខែសីហា ឆ្នាំ២០២៤	5- 21 August, 2024
៦- Spectrum Brands, Inc. 3001 Deming Way, Middleton, Wisconsin 53562, United States of America. United States of America	6- Spectrum Brands, Inc. 3001 Deming Way, Middleton, Wisconsin 53562, United States of America. United States of America
៧- កដ/គខ/២០១៩/០០០៩៦	7- KH/ID/2019/00096
៨- ០១-០៦	8- 01-06
៩- United States of America	9- United States of America
១០- ជើងមាន់សម្រាប់ចំណីសត្វចិញ្ចឹម	10- Chicken Leg Pet Treat
១១- ចំណីសត្វ	11- Animal foodstuffs

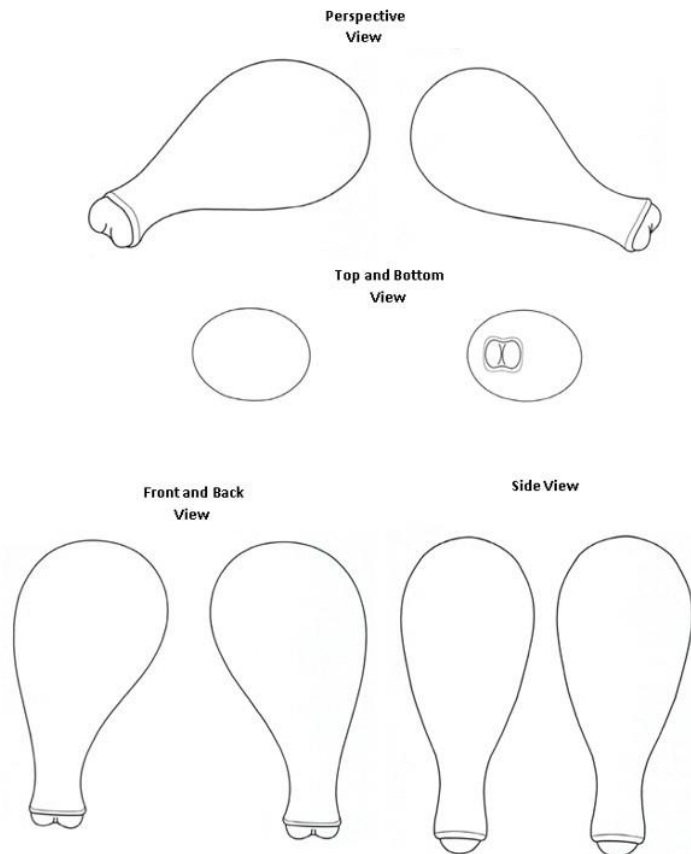

**២-គំនូរឧស្សាហកម្មដែលបានចុះបញ្ជី**

១- ថ្ងៃទី២២ ខែសីហា ឆ្នាំ២០១៩	1- 22 August, 2019
២- ថ្ងៃទី២២ ខែសីហា ឆ្នាំ២០១៩	2- 22 August, 2019
៣- ថ្ងៃទី២៥ ខែកញ្ញា ឆ្នាំ២០១៩	3- 25 September, 2019
៤- ថ្ងៃទី១៥ ខែកញ្ញា ឆ្នាំ២០២១	4- 15 September, 2021
៥- ថ្ងៃទី២២ ខែសីហា ឆ្នាំ២០២៤	5- 22 August, 2024
៦- Spectrum Brands, Inc. 3001 Deming Way, Middleton, Wisconsin 53562, United States of America. United States of America	6- Spectrum Brands, Inc. 3001 Deming Way, Middleton, Wisconsin 53562, United States of America. United States of America
៧- កដ/គខ/២០១៩/០០០៩៩	7- KH/ID/2019/00099
៨- ០១-០៦	8- 01-06
៩- United States of America	9- United States of America
១០- សាច់ចៀមសម្រាប់ចំណីសត្វចិញ្ចឹម	10- Lamb Chop Pet Treat
១១- ចំណីសត្វ	11- Animal foodstuffs

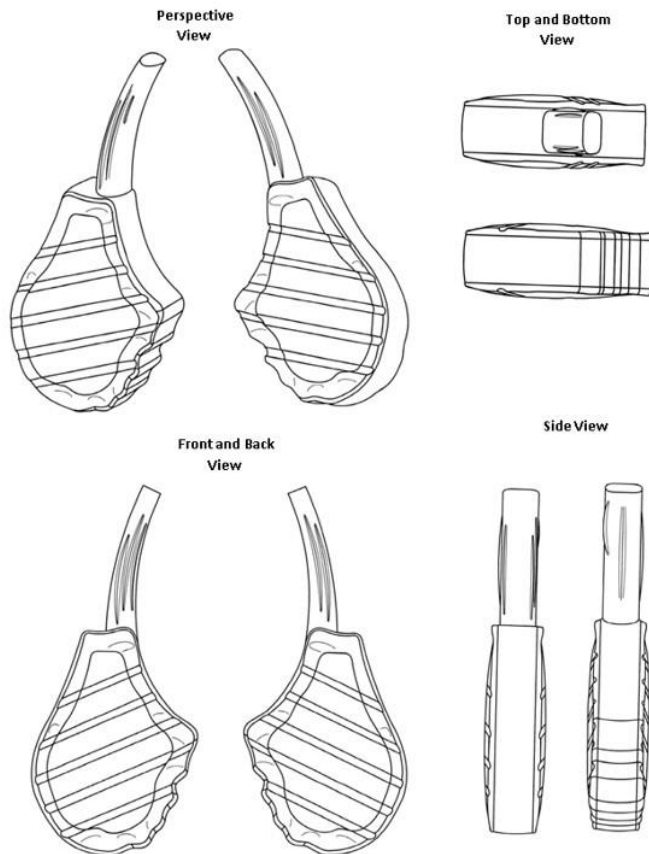

**២- គំនូរឧស្សាហកម្មដែលបានចុះបញ្ជី**

- |   |   |
|---|---|
| ១- ថ្ងៃទី១៤ ខែកុម្ភៈ ឆ្នាំ២០២០  | 1- 14 February, 2020  |
| ២- ថ្ងៃទី១៤ ខែកុម្ភៈ ឆ្នាំ២០២០  | 2- 14 February, 2020  |
| ៣- ថ្ងៃទី១៤ ខែសីហា ឆ្នាំ២០១៩  | 3- 14 August, 2019  |
| ៤- ថ្ងៃទី១៥ ខែកញ្ញា ឆ្នាំ២០២១   | 4- 15 September, 2021   |
| ៥- ថ្ងៃទី១៤ ខែកុម្ភៈ ឆ្នាំ២០២៥  | 5- 14 February, 2025  |
| ៦- SPECTRUM BRANDS, INC.<br>3001 Deming Way, Middleton, Wisconsin 53562<br>United States of America | 6- SPECTRUM BRANDS, INC.<br>3001 Deming Way, Middleton, Wisconsin 53562<br>United States of America |
| ៧- កដ/គខ/២០២០/០០០០៨   | 7- KH/ID/2020/00008   |
| ៨- ០១-០៦  | 8- 01-06  |
| ៩- United States of America   | 9- United States of America   |
| ១០- ចំណីអាហារទន់សម្រាប់សត្វចិញ្ចឹម  | 10- Soft Stuffed Pet Treat  |
| ១១- ចំណីសត្វចិញ្ចឹម   | 11- Animal Foodstuffs   |

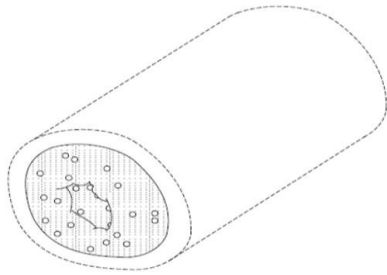

FIG. 1

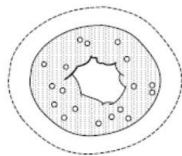

FIG. 4

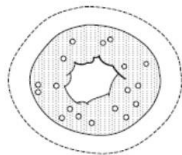

FIG. 5



FIG. 7



FIG. 2



FIG. 3

**២-គំនូរឧស្សាហកម្មដែលបានចុះបញ្ជី**

១- ថ្ងៃទី២០ ខែឧសភា ឆ្នាំ២០២០	1- 20 May, 2020
២- ថ្ងៃទី២០ ខែឧសភា ឆ្នាំ២០២០	2- 20 May, 2020
៣- ថ្ងៃទី៤ ខែធ្នូ ឆ្នាំ២០១៩	3- 4 December, 2019
៤- ថ្ងៃទី១៥ ខែកញ្ញា ឆ្នាំ២០២១	4- 15 September, 2021
៥- ថ្ងៃទី២០ ខែឧសភា ឆ្នាំ២០២៥	5- 20 May, 2025
៦- Sharkgulf Technology (Shanghai) CO., LTD Room J1707, 6 Building, No 1288, Yecheng RD, Jiading District, Shanghai China	6- Sharkgulf Technology (Shanghai) CO., LTD Room J1707, 6 Building, No 1288, Yecheng RD, Jiading District, Shanghai China
៧- កដ/គខ/២០២០/០០០៤៣	7- KH/ID/2020/00043
៨- ១២-១១	8- 12-11
៩- China	9- China
១០- ម៉ូតូអគ្គិសនី	10- ELECTRIC SCOOTER
១១- ម៉ូតូអគ្គិសនី	11- ELECTRIC SCOOTER

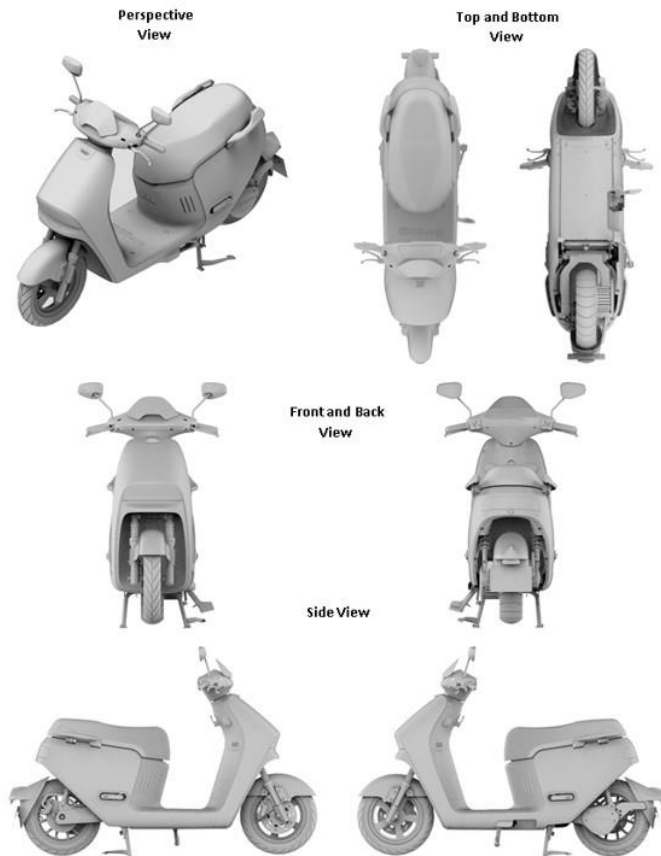

**២-គំនូរឧស្សាហកម្មដែលបានចុះបញ្ជី**

១- ថ្ងៃទី១៤ ខែសីហា ឆ្នាំ២០២០	1- 14 August, 2020
២- ថ្ងៃទី១៤ ខែសីហា ឆ្នាំ២០២០	2- 14 August, 2020
៣- ថ្ងៃទី៨ ខែឧសភា ឆ្នាំ២០២០	3- 8 May, 2020
៤- ថ្ងៃទី១៥ ខែកញ្ញា ឆ្នាំ២០២១	4- 15 September, 2021
៥- ថ្ងៃទី១៤ ខែសីហា ឆ្នាំ២០២៥	5- 14 August, 2025
៦- ARMS GLOBAL INC 589 8th Ave 17th Fl, New York, USA, NY 10018 United States of America	6- ARMS GLOBAL INC 589 8th Ave 17th Fl, New York, USA, NY 10018 United States of America
៧- កដ/គខ/២០២០/០០០៥០	7- KH/ID/2020/00050
៨- ០៧-០១	8- 07-01
៩- Taiwan, Province of China	9- Taiwan, Province of China
១០- ពែង	10- CUP
១១- ពែង	11- CUP

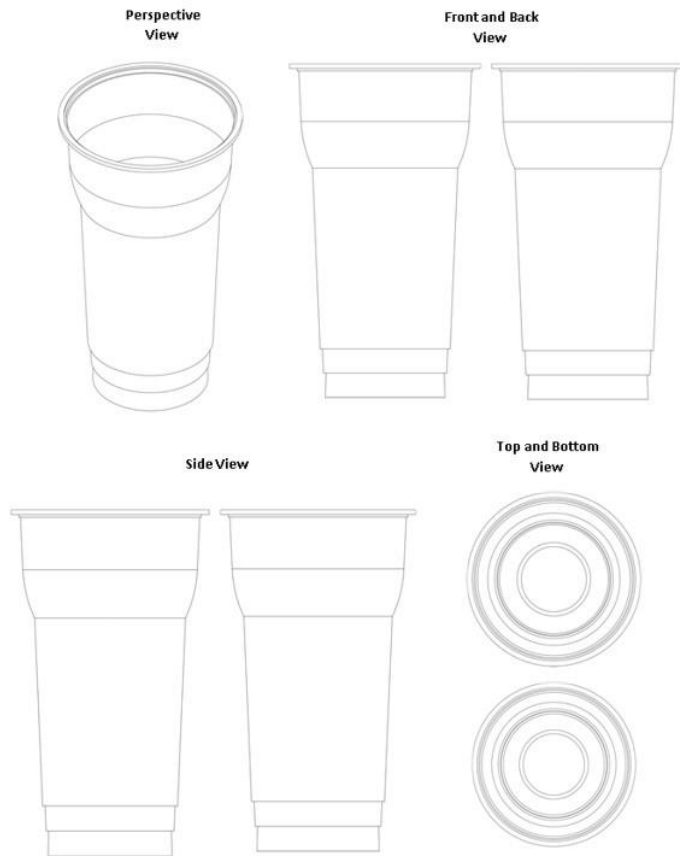



**២-គំនូរឧស្សាហកម្មដែលបានចុះបញ្ជី**

១- ថ្ងៃទី៣ ខែមិថុនា ឆ្នាំ២០១៩	1- 3 June, 2019
២- ថ្ងៃទី៣ ខែមិថុនា ឆ្នាំ២០១៩	2- 3 June, 2019
៣- ថ្ងៃទី៣ ខែធ្នូ ឆ្នាំ២០១៨	3- 3 December, 2018
៤- ថ្ងៃទី១៧ ខែកញ្ញា ឆ្នាំ២០២១	4- 17 September, 2021
៥- ថ្ងៃទី៣ ខែមិថុនា ឆ្នាំ២០២៤	5- 3 June, 2024
៦- Spectrum Brands, Inc. 3001 Deming Way, Middleton, Wisconsin 53562 United States of America	6- Spectrum Brands, Inc. 3001 Deming Way, Middleton, Wisconsin 53562 United States of America
៧- កដ/គខ/២០១៩/០០០៥៣	7- KH/ID/2019/00053
៨- ០១-០៦	8- 01-06
៩- United States of America	9- United States of America
១០- ផ្លែឯសត្វ	10- Rib Pet Treat
១១- ចំណីអាហារសត្វ	11- Animal Foodstuffs

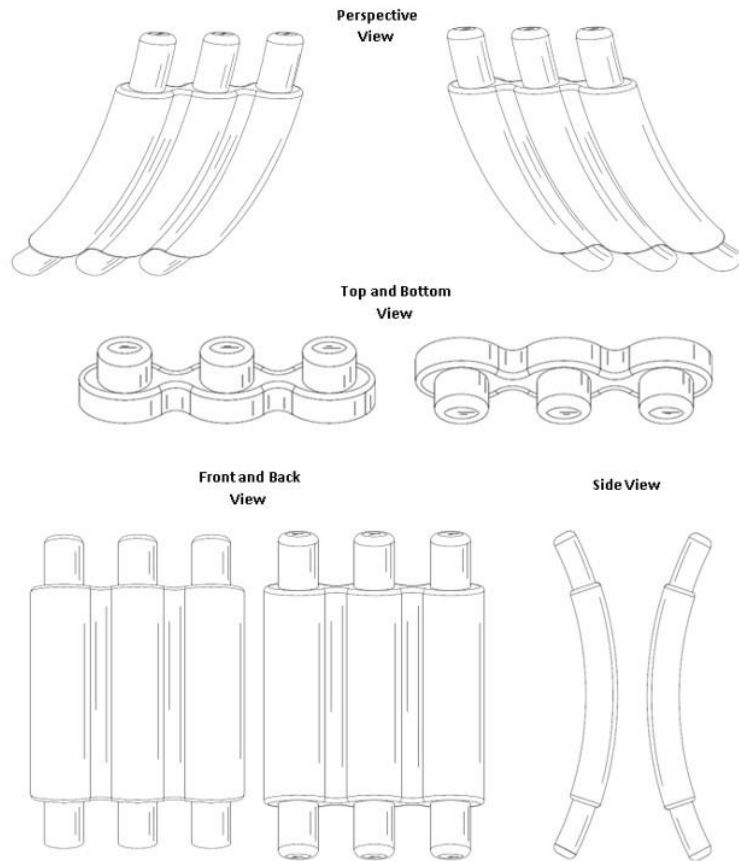

**២- គំនូរឧស្សាហកម្មដែលបានចុះបញ្ជី**

១- ថ្ងៃទី២១ ខែសីហា ឆ្នាំ២០១៩	1- 21 August, 2019
២- ថ្ងៃទី២០ ខែសីហា ឆ្នាំ២០១៩	2- 20 August, 2019
៣- ថ្ងៃទី២០ ខែកុម្ភៈ ឆ្នាំ២០១៩	3- 20 February, 2019
៤- ថ្ងៃទី១៦ ខែកញ្ញា ឆ្នាំ២០២១	4- 16 September, 2021
៥- ថ្ងៃទី២០ ខែសីហា ឆ្នាំ២០២៤	5- 20 August, 2024
៦- Spectrum Brands, Inc. 3001 Deming Way, Middleton, Wisconsin 53562, United States of America. United States of America	6- Spectrum Brands, Inc. 3001 Deming Way, Middleton, Wisconsin 53562, United States of America. United States of America
៧- កដ/គខ/២០១៩/០០០៨៩	7- KH/ID/2019/00089
៨- ០១-០៦	8- 01-06
៩- United States of America	9- United States of America
១០- ហត្ថកសម្រាប់ចំណីសត្វចិញ្ចឹម	10- Hot Dog Pet Treat
១១- ចំណីសត្វ	11- Animal foodstuffs

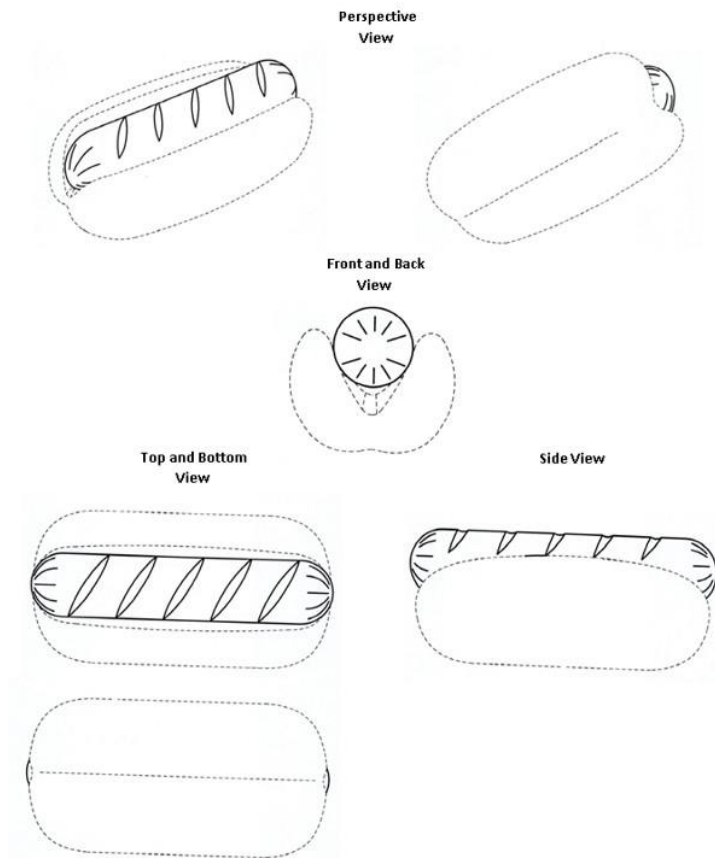

**២- គំនូរឧស្សាហកម្មដែលបានចុះបញ្ជី**

១- ថ្ងៃទី២១ ខែសីហា ឆ្នាំ២០១៩	1- 21 August, 2019
២- ថ្ងៃទី២០ ខែសីហា ឆ្នាំ២០១៩	2- 20 August, 2019
៣- ថ្ងៃទី២០ ខែកុម្ភៈ ឆ្នាំ២០១៩	3- 20 February, 2019
៤- ថ្ងៃទី១៦ ខែកញ្ញា ឆ្នាំ២០២១	4- 16 September, 2021
៥- ថ្ងៃទី២០ ខែសីហា ឆ្នាំ២០២៤	5- 20 August, 2024
៦- Spectrum Brands, Inc. 3001 Deming Way, Middleton, Wisconsin 53562, United States of America. United States of America	6- Spectrum Brands, Inc. 3001 Deming Way, Middleton, Wisconsin 53562, United States of America. United States of America
៧- កដ/គខ/២០១៩/០០០៩០	7- KH/ID/2019/00090
៨- ០១-០៦	8- 01-06
៩- United States of America	9- United States of America
១០- ហត្ថលេខាសម្រាប់ចំណីសត្វចិញ្ចឹម	10- Hot Dog Pet Treat
១១- ចំណីសត្វ	11- Animal foodstuffs

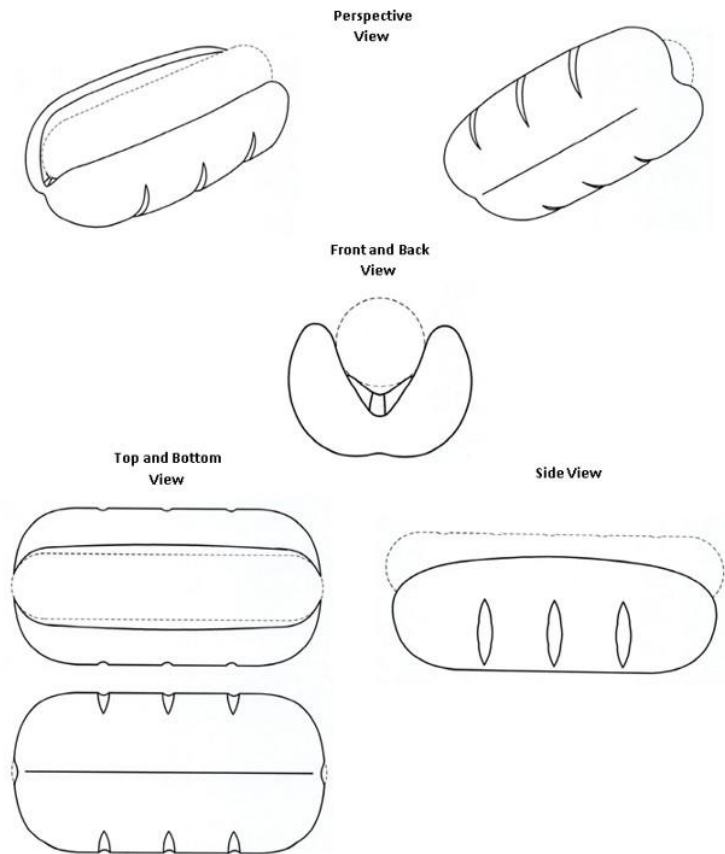

**២-គំនូរឧស្សាហកម្មដែលបានចុះបញ្ជី**

១- ថ្ងៃទី២១ ខែសីហា ឆ្នាំ២០១៩	1- 21 August, 2019
២- ថ្ងៃទី២០ ខែសីហា ឆ្នាំ២០១៩	2- 20 August, 2019
៣- ថ្ងៃទី២១ ខែកុម្ភៈ ឆ្នាំ២០១៩	3- 21 February, 2019
៤- ថ្ងៃទី១៦ ខែកញ្ញា ឆ្នាំ២០២១	4- 16 September, 2021
៥- ថ្ងៃទី២០ ខែសីហា ឆ្នាំ២០២៤	5- 20 August, 2024
៦- Spectrum Brands, Inc. 3001 Deming Way, Middleton, Wisconsin 53562, United States of America. United States of America	6- Spectrum Brands, Inc. 3001 Deming Way, Middleton, Wisconsin 53562, United States of America. United States of America
៧- កដ/គខ/២០១៩/០០០៩៤	7- KH/ID/2019/00094
៨- ០១-០៦	8- 01-06
៩- United States of America	9- United States of America
១០- កាប់បសម្រាប់ចំណីសត្វចិញ្ចឹម	10- Kabob Pet Treat
១១- ចំណីសត្វ	11- Animal foodstuffs

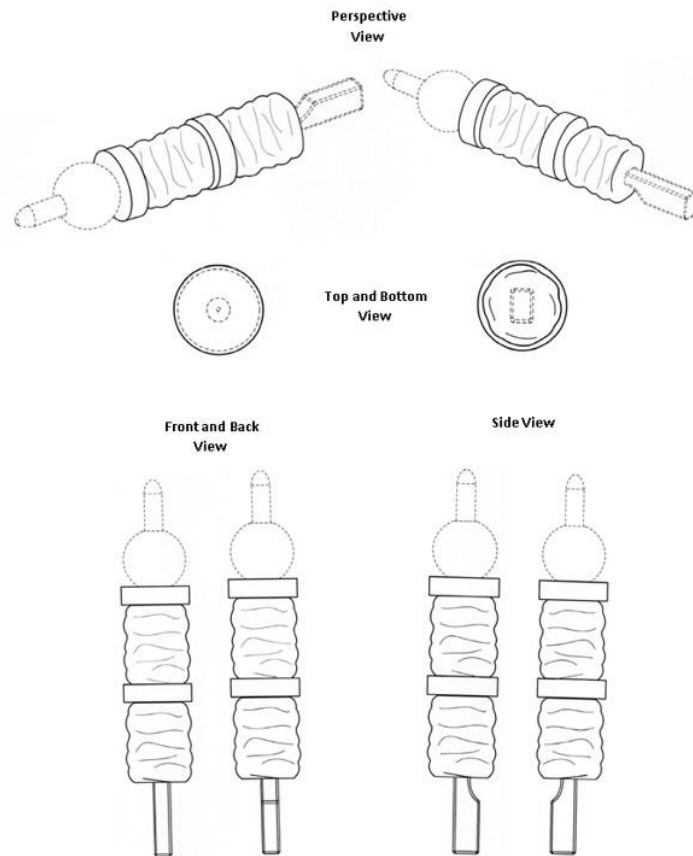

**២- គំនូរឧស្សាហកម្មដែលបានចុះបញ្ជី**

១- ថ្ងៃទី២២ ខែសីហា ឆ្នាំ២០១៩	1- 22 August, 2019
២- ថ្ងៃទី២២ ខែសីហា ឆ្នាំ២០១៩	2- 22 August, 2019
៣- ថ្ងៃទី២៥ ខែកុម្ភៈ ឆ្នាំ២០១៩	3- 25 February, 2019
៤- ថ្ងៃទី១៦ ខែកញ្ញា ឆ្នាំ២០២១	4- 16 September, 2021
៥- ថ្ងៃទី២២ ខែសីហា ឆ្នាំ២០២៤	5- 22 August, 2024
៦- Spectrum Brands, Inc. 3001 Deming Way, Middleton, Wisconsin 53562, United States of America. United States of America	6- Spectrum Brands, Inc. 3001 Deming Way, Middleton, Wisconsin 53562, United States of America. United States of America
៧- កជ/គខ/២០១៩/០០១០០	7- KH/ID/2019/00100
៨- ០១-០៦	8- 01-06
៩- United States of America	9- United States of America
១០- ត្រីសាម៉ុងសម្រាប់ចំណីសត្វចិញ្ចឹម	10- Salmon Pet Treat
១១- ចំណីសត្វ	11- Animal foodstuffs

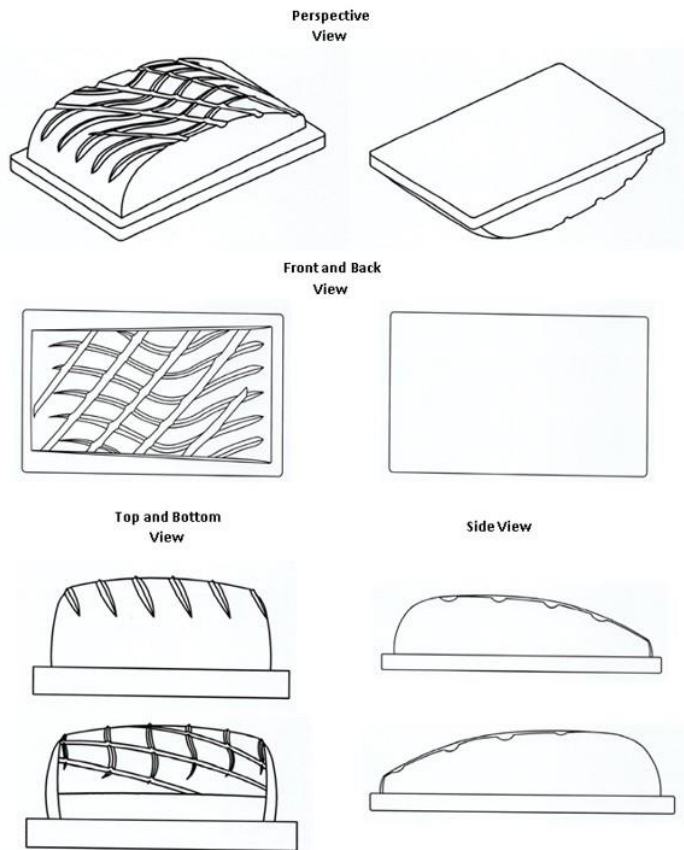

**២-គំនូរឧស្សាហកម្មដែលបានចុះបញ្ជី**

- |   |   |
|---|---|
| ១- ថ្ងៃទី១៤ ខែកុម្ភៈ ឆ្នាំ២០២០  | 1- 14 February, 2020  |
| ២- ថ្ងៃទី១៤ ខែកុម្ភៈ ឆ្នាំ២០២០  | 2- 14 February, 2020  |
| ៣- ថ្ងៃទី១៤ ខែសីហា ឆ្នាំ២០១៩  | 3- 14 August, 2019  |
| ៤- ថ្ងៃទី១៦ ខែកញ្ញា ឆ្នាំ២០២១   | 4- 16 September, 2021   |
| ៥- ថ្ងៃទី១៤ ខែកុម្ភៈ ឆ្នាំ២០២៥  | 5- 14 February, 2025  |
| ៦- SPECTRUM BRANDS, INC.<br>3001 Deming Way, Middleton, Wisconsin 53562<br>United States of America | 6- SPECTRUM BRANDS, INC.<br>3001 Deming Way, Middleton, Wisconsin 53562<br>United States of America |
| ៧- កដ/គខ/២០២០/០០០០៦   | 7- KH/ID/2020/00006   |
| ៨- ០១-០៦  | 8- 01-06  |
| ៩- United States of America   | 9- United States of America   |
| ១០- អាហារទន់សម្រាប់ចំណីសត្វ   | 10- Soft Stuffed Pet Treat  |
| ១១- ចំណីសត្វ  | 11- Animal Foodstuffs   |

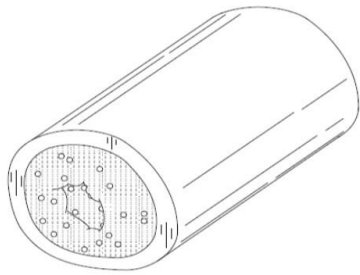

FIG. 1

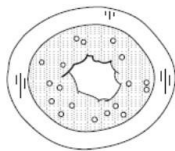

FIG. 4

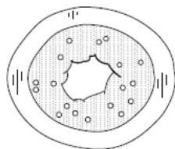

FIG. 5

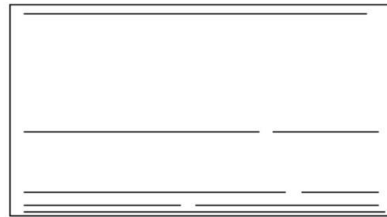

FIG. 7

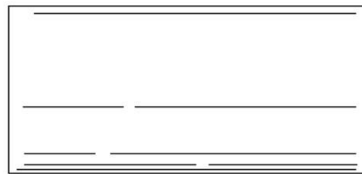

FIG. 2

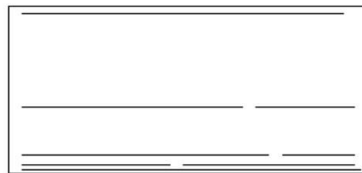

FIG. 3

**២- គំនូរឧស្សាហកម្មដែលបានចុះបញ្ជី**

- |   |   |
|---|---|
| ១- ថ្ងៃទី១៤ ខែកុម្ភៈ ឆ្នាំ២០២០  | 1- 14 February, 2020  |
| ២- ថ្ងៃទី១៤ ខែកុម្ភៈ ឆ្នាំ២០២០  | 2- 14 February, 2020  |
| ៣- ថ្ងៃទី១៤ ខែសីហា ឆ្នាំ២០១៩  | 3- 14 August, 2019  |
| ៤- ថ្ងៃទី១៦ ខែកញ្ញា ឆ្នាំ២០២១   | 4- 16 September, 2021   |
| ៥- ថ្ងៃទី១៤ ខែកុម្ភៈ ឆ្នាំ២០២៥  | 5- 14 February, 2025  |
| ៦- SPECTRUM BRANDS, INC.<br>3001 Deming Way, Middleton, Wisconsin 53562<br>United States of America | 6- SPECTRUM BRANDS, INC.<br>3001 Deming Way, Middleton, Wisconsin 53562<br>United States of America |
| ៧- កដ/គខ/២០២០/០០០០៧   | 7- KH/ID/2020/00007   |
| ៨- ០១-០៦  | 8- 01-06  |
| ៩- United States of America   | 9- United States of America   |
| ១០- ចំណីអាហារទន់សម្រាប់សត្វចិញ្ចឹម  | 10- Soft Stuffed Pet Treat  |
| ១១- ចំណីសត្វចិញ្ចឹម   | 11- Animal Foodstuffs   |

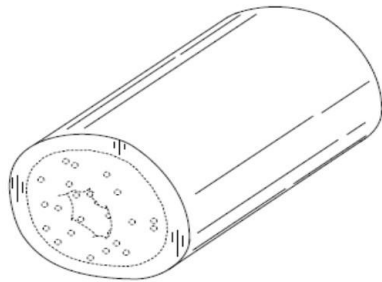

FIG. 1

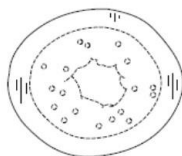

FIG. 4

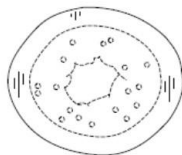

FIG. 5

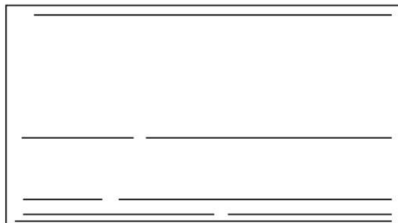

FIG. 6

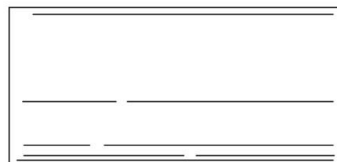

FIG. 2

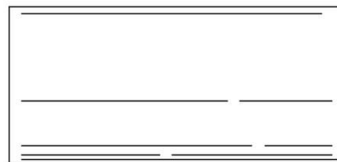

FIG. 3

**២-គំនូរឧស្សាហកម្មដែលបានចុះបញ្ជី**

- |   |   |
|---|---|
| ១- ថ្ងៃទី១៤ ខែកុម្ភៈ ឆ្នាំ២០២០  | 1- 14 February, 2020  |
| ២- ថ្ងៃទី១៤ ខែកុម្ភៈ ឆ្នាំ២០២០  | 2- 14 February, 2020  |
| ៣- ថ្ងៃទី១៤ ខែសីហា ឆ្នាំ២០១៩  | 3- 14 August, 2019  |
| ៤- ថ្ងៃទី១៦ ខែកញ្ញា ឆ្នាំ២០២១   | 4- 16 September, 2021   |
| ៥- ថ្ងៃទី១៤ ខែកុម្ភៈ ឆ្នាំ២០២៥  | 5- 14 February, 2025  |
| ៦- SPECTRUM BRANDS, INC.<br>3001 Deming Way, Middleton, Wisconsin 53562<br>United States of America | 6- SPECTRUM BRANDS, INC.<br>3001 Deming Way, Middleton, Wisconsin 53562<br>United States of America |
| ៧- កដ/គខ/២០២០/០០០០៩   | 7- KH/ID/2020/00009   |
| ៨- ០១-០៦  | 8- 01-06  |
| ៩- United States of America   | 9- United States of America   |
| ១០- ចំណីអាហារទន់សម្រាប់សត្វចិញ្ចឹម  | 10- Soft Stuffed Pet Treat  |
| ១១- ចំណីសត្វចិញ្ចឹម   | 11- Animal Foodstuffs   |

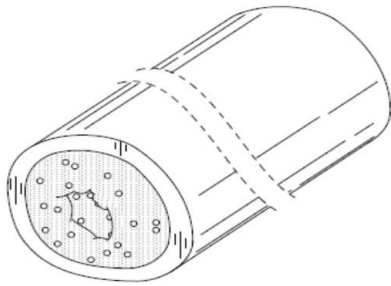

FIG. 1

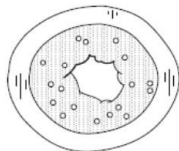

FIG. 4

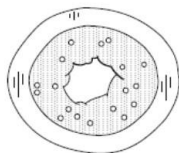

FIG. 5

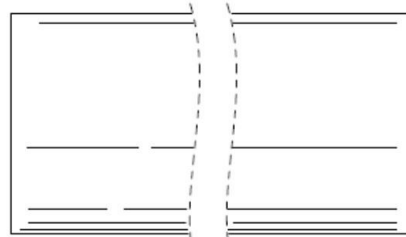

FIG. 6

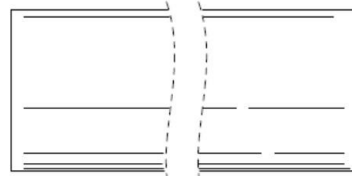

FIG. 2

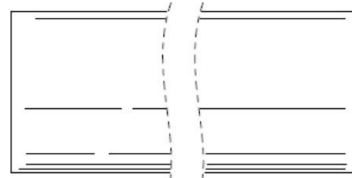

FIG. 3



**២- គំនូរឧស្សាហកម្មដែលបានចុះបញ្ជី**

- |   |   |
|---|---|
| ១- ថ្ងៃទី១៤ ខែកុម្ភៈ ឆ្នាំ២០២០  | 1- 14 February, 2020  |
| ២- ថ្ងៃទី១៤ ខែកុម្ភៈ ឆ្នាំ២០២០  | 2- 14 February, 2020  |
| ៣- ថ្ងៃទី១៤ ខែសីហា ឆ្នាំ២០១៩  | 3- 14 August, 2019  |
| ៤- ថ្ងៃទី១៦ ខែកញ្ញា ឆ្នាំ២០២១   | 4- 16 September, 2021   |
| ៥- ថ្ងៃទី១៤ ខែកុម្ភៈ ឆ្នាំ២០២៥  | 5- 14 February, 2025  |
| ៦- SPECTRUM BRANDS, INC.<br>3001 Deming Way, Middleton, Wisconsin 53562<br>United States of America | 6- SPECTRUM BRANDS, INC.<br>3001 Deming Way, Middleton, Wisconsin 53562<br>United States of America |
| ៧- កដ/គខ/២០២០/០០០១៥   | 7- KH/ID/2020/00015   |
| ៨- ០១-០៦  | 8- 01-06  |
| ៩- United States of America   | 9- United States of America   |
| ១០- សំបករុំចំណីសត្វ   | 10- Meat Wrapped Pet Treat  |
| ១១- ចំណីសត្វ  | 11- Animal Foodstuffs   |



FIG. 6



FIG. 2



FIG. 7



FIG. 3

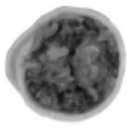

FIG. 4

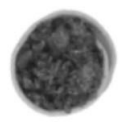

FIG. 5

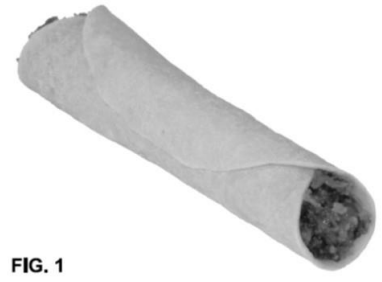
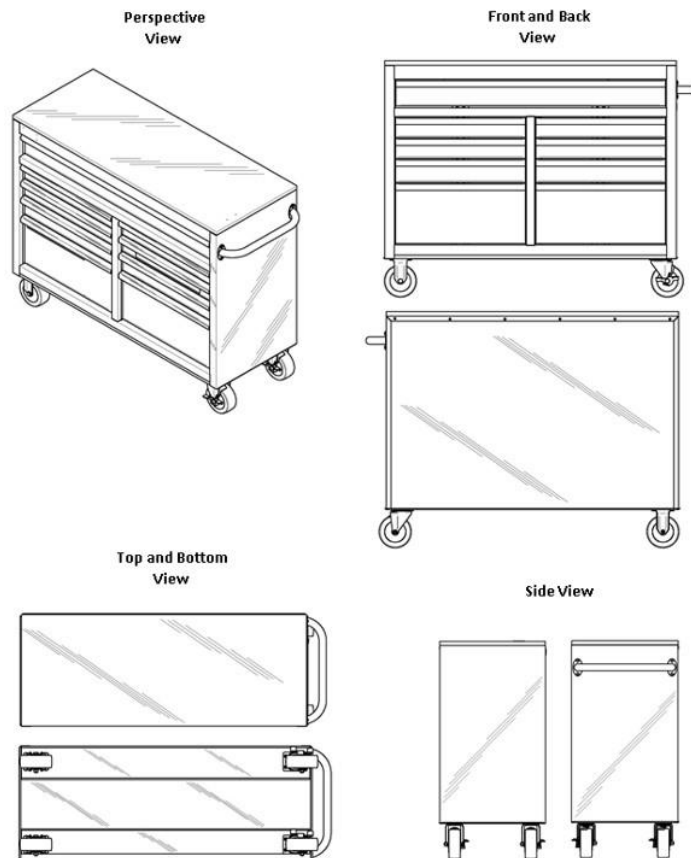

FIG. 1

**២-គំនូរឧស្សាហកម្មដែលបានចុះបញ្ជី**

- ១- ថ្ងៃទី២៤ ខែកក្កដា ឆ្នាំ២០១៨
- ២- ថ្ងៃទី២៤ ខែកក្កដា ឆ្នាំ២០១៨
- ៣- No Priority Claimed
- ៤- ថ្ងៃទី១៧ ខែកញ្ញា ឆ្នាំ២០២១
- ៥- ថ្ងៃទី២៤ ខែកក្កដា ឆ្នាំ២០២៣
- ៦- Wen Tung Chang  
No. 10-1, Chelutou Rd., Jiaoxi Township, Yilan  
County 262, Taiwan, Republic of China China
- ៧- កជ/គខ/២០១៨/០០១០៩
- ៨- ០៣-០១
- ៩- No Priority Claimed
- ១០- ប្រអប់ឧបករណ៍
- ១១- ប្រអប់ឧបករណ៍

- 1- 24 July, 2018
- 2- 24 July, 2018
- 3- No Priority Claimed
- 4- 17 September, 2021
- 5- 24 July, 2023
- 6- Wen Tung Chang  
No. 10-1, Chelutou Rd., Jiaoxi Township, Yilan  
County 262, Taiwan, Republic of China China
- 7- KH/ID/2018/00109
- 8- 03-01
- 9- No Priority Claimed
- 10- Tool Box
- 11- Tool Box



**២-គំនូរឧស្សាហកម្មដែលបានចុះបញ្ជី**

១- ថ្ងៃទី៣ ខែមិថុនា ឆ្នាំ២០១៩	1- 3 June, 2019
២- ថ្ងៃទី៣ ខែមិថុនា ឆ្នាំ២០១៩	2- 3 June, 2019
៣- ថ្ងៃទី៣ ខែធ្នូ ឆ្នាំ២០១៨	3- 3 December, 2018
៤- ថ្ងៃទី១៥ ខែកញ្ញា ឆ្នាំ២០២១	4- 15 September, 2021
៥- ថ្ងៃទី៣ ខែមិថុនា ឆ្នាំ២០២៤	5- 3 June, 2024
៦- Spectrum Brands, Inc. 3001 Deming Way, Middleton, Wisconsin 53562 United States of America	6- Spectrum Brands, Inc. 3001 Deming Way, Middleton, Wisconsin 53562 United States of America
៧- កដ/គខ/២០១៩/០០០៥៤	7- KH/ID/2019/00054
៨- ០១-០៦	8- 01-06
៩- United States of America	9- United States of America
១០- ផ្លែឯសត្វ	10- Rib Pet Treat
១១- ចំណីអាហារសត្វ	11- Animal Foodstuffs

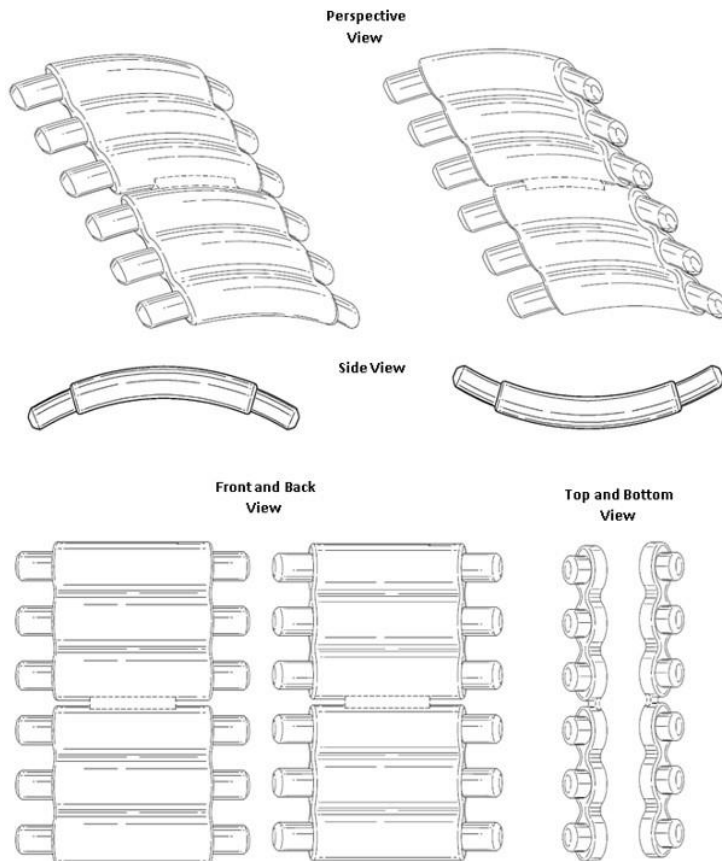

**២- គំនូរឧស្សាហកម្មដែលបានចុះបញ្ជី**

១- ថ្ងៃទី២១ ខែសីហា ឆ្នាំ២០១៩	1- 21 August, 2019
២- ថ្ងៃទី២០ ខែសីហា ឆ្នាំ២០១៩	2- 20 August, 2019
៣- ថ្ងៃទី២១ ខែកុម្ភៈ ឆ្នាំ២០១៩	3- 21 February, 2019
៤- ថ្ងៃទី១៧ ខែកញ្ញា ឆ្នាំ២០២១	4- 17 September, 2021
៥- ថ្ងៃទី២០ ខែសីហា ឆ្នាំ២០២៤	5- 20 August, 2024
៦- Spectrum Brands, Inc. 3001 Deming Way, Middleton, Wisconsin 53562, United States of America. United States of America	6- Spectrum Brands, Inc. 3001 Deming Way, Middleton, Wisconsin 53562, United States of America. United States of America
៧- កដ/គខ/២០១៩/០០០៩៥	7- KH/ID/2019/00095
៨- ០១-០៦	8- 01-06
៩- United States of America	9- United States of America
១០- កាប់បសម្រាប់ចំណីសត្វចិញ្ចឹម	10- Kabob Pet Treat
១១- ចំណីសត្វ	11- Animal foodstuffs

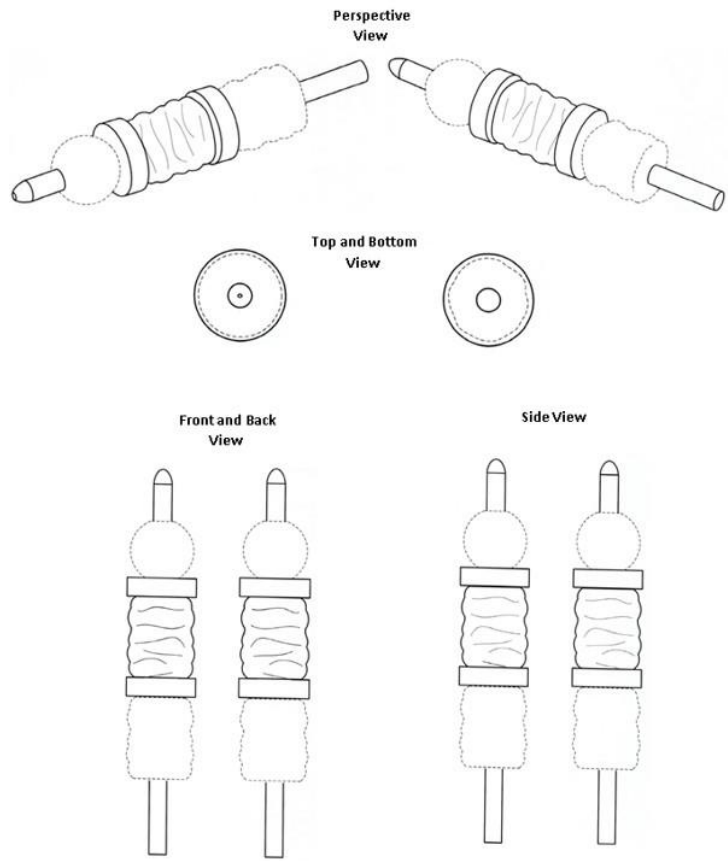

**២- គំនូរឧស្សាហកម្មដែលបានចុះបញ្ជី**

១- ថ្ងៃទី២២ ខែសីហា ឆ្នាំ២០១៩	1- 22 August, 2019
២- ថ្ងៃទី២២ ខែសីហា ឆ្នាំ២០១៩	2- 22 August, 2019
៣- ថ្ងៃទី២៥ ខែកុម្ភៈ ឆ្នាំ២០១៩	3- 25 February, 2019
៤- ថ្ងៃទី២០ ខែកញ្ញា ឆ្នាំ២០២១	4- 20 September, 2021
៥- ថ្ងៃទី២២ ខែសីហា ឆ្នាំ២០២៤	5- 22 August, 2024
៦- Spectrum Brands, Inc. 3001 Deming Way, Middleton, Wisconsin 53562, United States of America. United States of America	6- Spectrum Brands, Inc. 3001 Deming Way, Middleton, Wisconsin 53562, United States of America. United States of America
៧- កដ/គខ/២០១៩/០០០៩៨	7- KH/ID/2019/00098
៨- ០១-០៦	8- 01-06
៩- United States of America	9- United States of America
១០- សាច់ចៀមសម្រាប់ចំណីសត្វចិញ្ចឹម	10- Lamb Chop Pet Treat
១១- ចំណីសត្វ	11- Animal foodstuffs

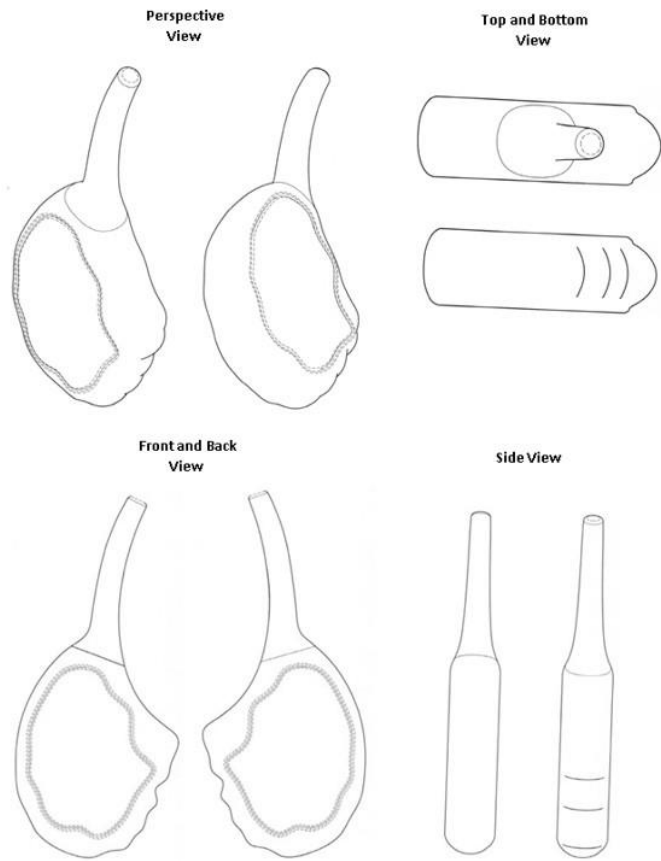

**២-គំនូរឧស្សាហកម្មដែលបានចុះបញ្ជី**

១- ថ្ងៃទី៤ ខែវិច្ឆិកា ឆ្នាំ២០១៩	1- 4 November, 2019
២- ថ្ងៃទី៤ ខែវិច្ឆិកា ឆ្នាំ២០១៩	2- 4 November, 2019
៣- No Priority Claimed	3- No Priority Claimed
៤- ថ្ងៃទី២០ ខែកញ្ញា ឆ្នាំ២០២១	4- 20 September, 2021
៥- ថ្ងៃទី៤ ខែវិច្ឆិកា ឆ្នាំ២០២៤	5- 4 November, 2024
៦- BINGGRAE CO., LTD. 45, Dasansunhwan-ro, Namyangju-si, Gyeonggi-do, Republic of Korea Republic of Korea	6- BINGGRAE CO., LTD. 45, Dasansunhwan-ro, Namyangju-si, Gyeonggi-do, Republic of Korea Republic of Korea
៧- កដ/គខ/២០១៩/០០១២០	7- KH/ID/2019/00120
៨- ០៩-០៥	8- 09-05
៩- No Priority Claimed	9- No Priority Claimed
១០- ក្រដាសរុំ	10- Wrapping paper
១១- ក្រដាសរុំ	11- Wrapping paper

Spread View

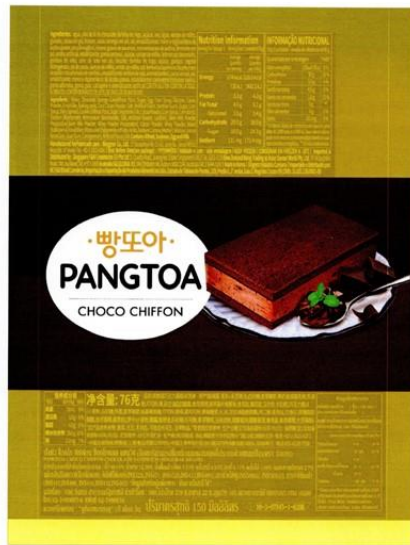

Front View



**២- គំនូរឧស្សាហកម្មដែលបានចុះបញ្ជី**

- |   |   |
|---|---|
| ១- ថ្ងៃទី១៤ ខែកុម្ភៈ ឆ្នាំ២០២០  | 1- 14 February, 2020  |
| ២- ថ្ងៃទី១៤ ខែកុម្ភៈ ឆ្នាំ២០២០  | 2- 14 February, 2020  |
| ៣- ថ្ងៃទី១៤ ខែសីហា ឆ្នាំ២០១៩  | 3- 14 August, 2019  |
| ៤- ថ្ងៃទី១៧ ខែកញ្ញា ឆ្នាំ២០២១   | 4- 17 September, 2021   |
| ៥- ថ្ងៃទី១៤ ខែកុម្ភៈ ឆ្នាំ២០២៥  | 5- 14 February, 2025  |
| ៦- SPECTRUM BRANDS, INC.<br>3001 Deming Way, Middleton, Wisconsin 53562<br>United States of America | 6- SPECTRUM BRANDS, INC.<br>3001 Deming Way, Middleton, Wisconsin 53562<br>United States of America |
| ៧- កដ/គខ/២០២០/០០០១០   | 7- KH/ID/2020/00010   |
| ៨- ០១-០៦  | 8- 01-06  |
| ៩- United States of America   | 9- United States of America   |
| ១០- អាហារទន់សម្រាប់ចំណីសត្វ   | 10- Soft Stuffed Pet Treat  |
| ១១- ចំណីសត្វ  | 11- Animal Foodstuffs   |



FIG. 1

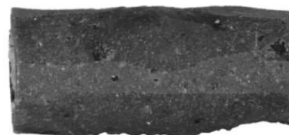

FIG. 2

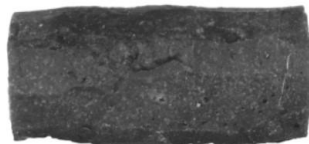

FIG. 3



FIG. 7



FIG. 4



FIG. 5

**២-គំនូរឧស្សាហកម្មដែលបានចុះបញ្ជី**

១- ថ្ងៃទី១៦ ខែសីហា ឆ្នាំ២០១៩	1- 16 August, 2019
២- ថ្ងៃទី១៦ ខែសីហា ឆ្នាំ២០១៩	2- 16 August, 2019
៣- ថ្ងៃទី១៩ ខែកុម្ភៈ ឆ្នាំ២០១៩	3- 19 February, 2019
៤- ថ្ងៃទី១ ខែតុលា ឆ្នាំ២០២១	4- 1 October, 2021
៥- ថ្ងៃទី១៦ ខែសីហា ឆ្នាំ២០២៤	5- 16 August, 2024
៦- HONDA MOTOR CO., LTD. 1-1, Minami-Aoyama 2-chome, Minato-ku, Tokyo, 107-8556 Japan	6- HONDA MOTOR CO., LTD. 1-1, Minami-Aoyama 2-chome, Minato-ku, Tokyo, 107-8556 Japan
៧- កដ/គឧ/២០១៩/០០០៨២	7- KH/ID/2019/00082
៨- ១៣-០២	8- 13-02
៩- Japan	9- Japan
១០- ម៉ូឌុលថ្នងសម្រាប់ជុំហាមពលអគ្គិសនី	10- Battery Module for Electric Power Unit
១១- ម៉ូឌុលថ្នងសម្រាប់ជុំហាមពលអគ្គិសនី	11- Battery Module for Electric Power Unit

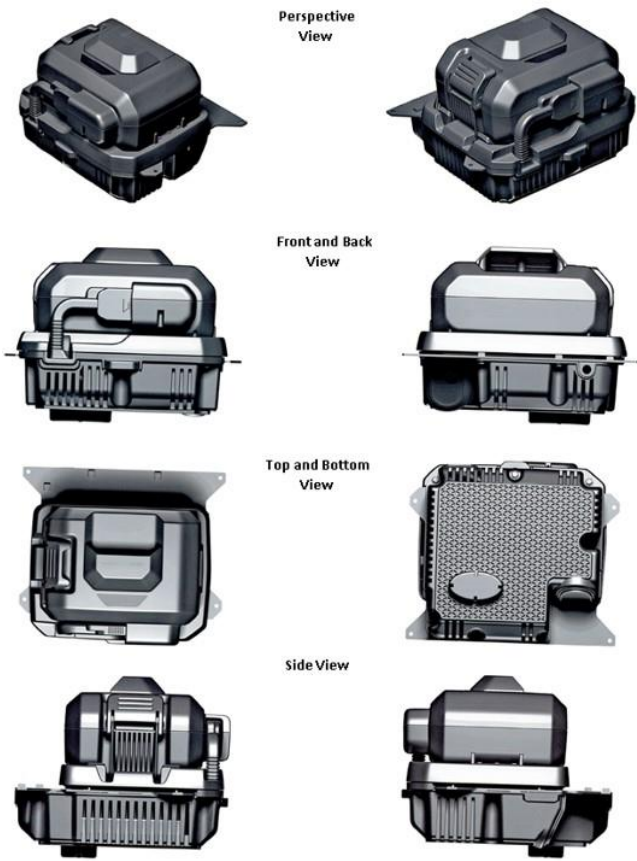



**២- គំនូរឧស្សាហកម្មដែលបានចុះបញ្ជី**

១- ថ្ងៃទី២៣ ខែធ្នូ ឆ្នាំ២០១៩	1- 23 December, 2019
២- ថ្ងៃទី២៣ ខែធ្នូ ឆ្នាំ២០១៩	2- 23 December, 2019
៣- ថ្ងៃទី១ ខែកក្កដា ឆ្នាំ២០១៩	3- 1 July, 2019
៤- ថ្ងៃទី១ ខែតុលា ឆ្នាំ២០២១	4- 1 October, 2021
៥- ថ្ងៃទី២៣ ខែធ្នូ ឆ្នាំ២០២៤	5- 23 December, 2024
៦- VIVO MOBILE COMMUNICATION CO., LTD. #283, BBK Road, Wusha, Chang'an, Dongguan, Guangdong, 523860 China	6- VIVO MOBILE COMMUNICATION CO., LTD. #283, BBK Road, Wusha, Chang'an, Dongguan, Guangdong, 523860 China
៧- កដ/គខ/២០១៩/០០១៤៣	7- KH/ID/2019/00143
៨- ១៤-០៣	8- 14-03
៩- China	9- China
១០- ទូរស័ព្ទ	10- MOBILE PHONE
១១- ទូរស័ព្ទ	11- MOBILE PHONE

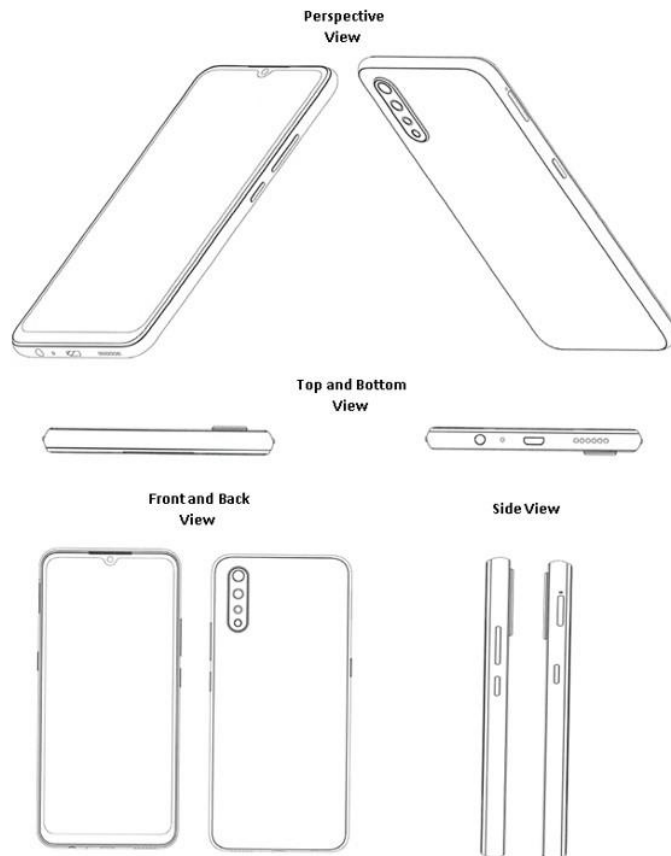

**២-គំនូរឧស្សាហកម្មដែលបានចុះបញ្ជី**

១- ថ្ងៃទី៣១ ខែធ្នូ ឆ្នាំ២០២០	1- 31 December, 2020
២- ថ្ងៃទី៣១ ខែធ្នូ ឆ្នាំ២០២០	2- 31 December, 2020
៣- ថ្ងៃទី២ ខែកក្កដា ឆ្នាំ២០២០	3- 2 July, 2020
៤- ថ្ងៃទី១ ខែតុលា ឆ្នាំ២០២១	4- 1 October, 2021
៥- ថ្ងៃទី៣១ ខែធ្នូ ឆ្នាំ២០២៥	5- 31 December, 2025
៦- Spectrum Brands, Inc. 3001 Deming Way, Middleton, WISCONSIN 53562 United States of America United States of America	6- Spectrum Brands, Inc. 3001 Deming Way, Middleton, WISCONSIN 53562 United States of America United States of America
៧- កដ/គខ/២០២០/០០០៩០	7- KH/ID/2020/00090
៨- ០១-០៦	8- 01-06
៩- United States of America	9- United States of America
១០- រូបរាងផលិតផល Nubbed	10- Nubbed Animal Product
១១- ចំណីសត្វ	11- Animal foodstuffs

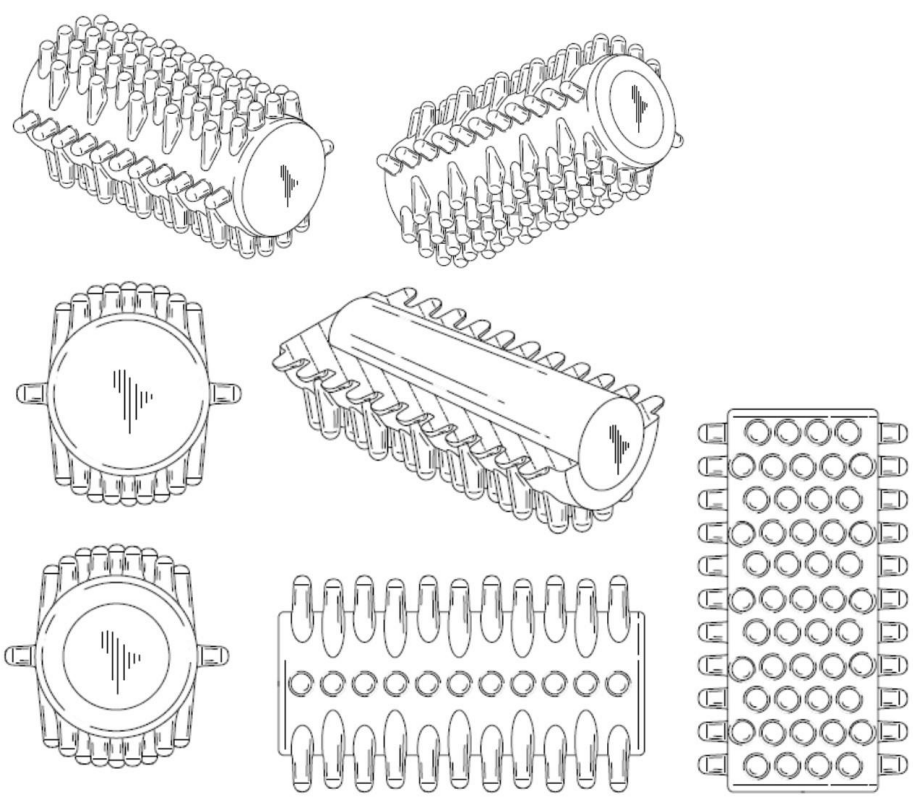

**២-គំនូរឧស្សាហកម្មដែលបានចុះបញ្ជី**

១- ថ្ងៃទី១៦ ខែមករា ឆ្នាំ២០១៩	1- 16 January, 2019
២- ថ្ងៃទី១៦ ខែមករា ឆ្នាំ២០១៩	2- 16 January, 2019
៣- ថ្ងៃទី៣០ ខែកក្កដា ឆ្នាំ២០១៨	3- 30 July, 2018
៤- ថ្ងៃទី៤ ខែតុលា ឆ្នាំ២០២១	4- 4 October, 2021
៥- ថ្ងៃទី១៦ ខែមករា ឆ្នាំ២០២៤	5- 16 January, 2024
៦- VIVO MOBILE COMMUNICATION CO., LTD. #283, BBK Road, Wusha, Chang'an, Dongguan, Guangdong 523860, China China	6- VIVO MOBILE COMMUNICATION CO., LTD. #283, BBK Road, Wusha, Chang'an, Dongguan, Guangdong 523860, China China
៧- កដ/គខ/២០១៩/០០០០២	7- KH/ID/2019/00002
៨- ១៤-០៣	8- 14-03
៩- China	9- China
១០- ទូរស័ព្ទ	10- MOBILE PHONE
១១- ទូរស័ព្ទ	11- MOBILE PHONE

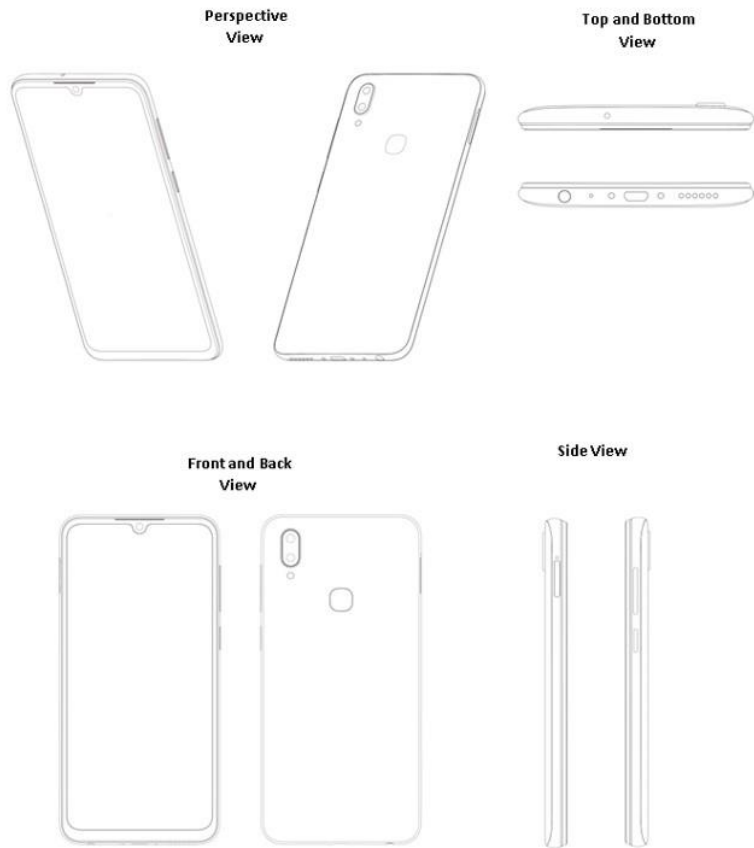

**២- គំនូរឧស្សាហកម្មដែលបានចុះបញ្ជី**

១- ថ្ងៃទី១៦ ខែមករា ឆ្នាំ២០១៩	1- 16 January, 2019
២- ថ្ងៃទី១៦ ខែមករា ឆ្នាំ២០១៩	2- 16 January, 2019
៣- ថ្ងៃទី១៦ ខែកក្កដា ឆ្នាំ២០១៨	3- 16 July, 2018
៤- ថ្ងៃទី៤ ខែតុលា ឆ្នាំ២០២១	4- 4 October, 2021
៥- ថ្ងៃទី១៦ ខែមករា ឆ្នាំ២០២៤	5- 16 January, 2024
៦- VIVO MOBILE COMMUNICATION CO., LTD. #283, BBK Road, Wusha, Chang'an, Dongguan, Guangdong 523860, China China	6- VIVO MOBILE COMMUNICATION CO., LTD. #283, BBK Road, Wusha, Chang'an, Dongguan, Guangdong 523860, China China
៧- កដ/គខ/២០១៩/០០០០៣	7- KH/ID/2019/00003
៨- ១៤-០៣	8- 14-03
៩- China	9- China
១០- ទូរស័ព្ទ	10- MOBILE PHONE
១១- ទូរស័ព្ទ	11- MOBILE PHONE

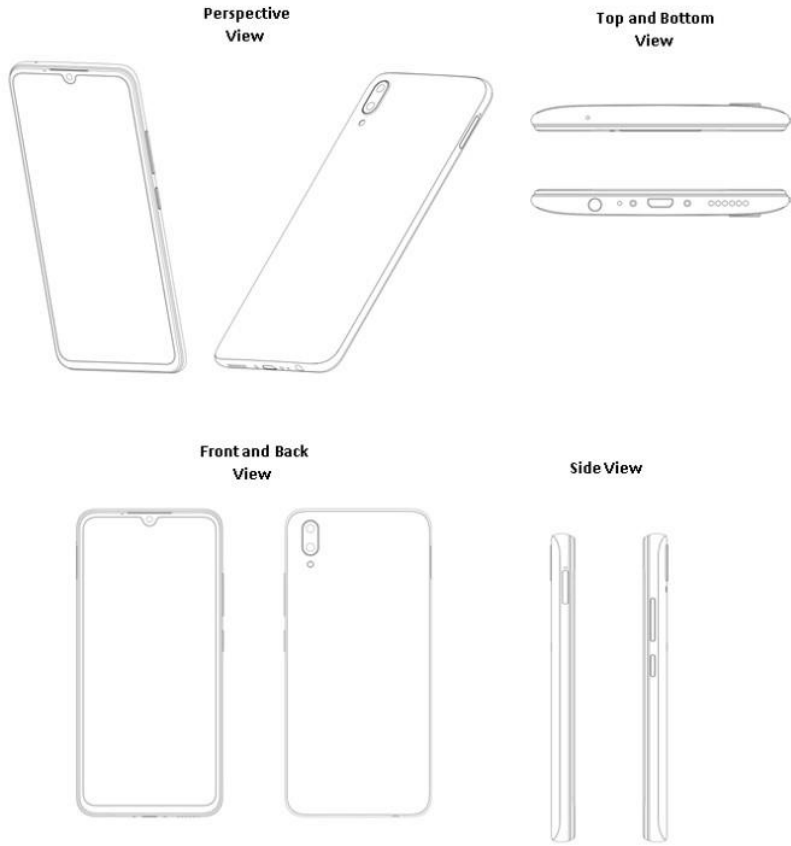

**២- គំនូរឧស្សាហកម្មដែលបានចុះបញ្ជី**

១- ថ្ងៃទី២៩ ខែមីនា ឆ្នាំ២០១៩	1- 29 March, 2019
២- ថ្ងៃទី២៩ ខែមីនា ឆ្នាំ២០១៩	2- 29 March, 2019
៣- ថ្ងៃទី៣០ ខែកញ្ញា ឆ្នាំ២០១៨	3- 30 September, 2018
៤- ថ្ងៃទី៤ ខែតុលា ឆ្នាំ២០២១	4- 4 October, 2021
៥- ថ្ងៃទី២៩ ខែមីនា ឆ្នាំ២០២៤	5- 29 March, 2024
៦- VIVO MOBILE COMMUNICATION CO., LTD. #283, BBK Road, Wusha, Chang'an, Dongguan, Guangdong 523860, China. China	6- VIVO MOBILE COMMUNICATION CO., LTD. #283, BBK Road, Wusha, Chang'an, Dongguan, Guangdong 523860, China. China
៧- កដ/គខ/២០១៩/០០០២៤	7- KH/ID/2019/00024
៨- ១៤-០៣	8- 14-03
៩- China	9- China
១០- ទូរស័ព្ទ	10- MOBILE PHONE
១១- ទូរស័ព្ទ	11- MOBILE PHONE

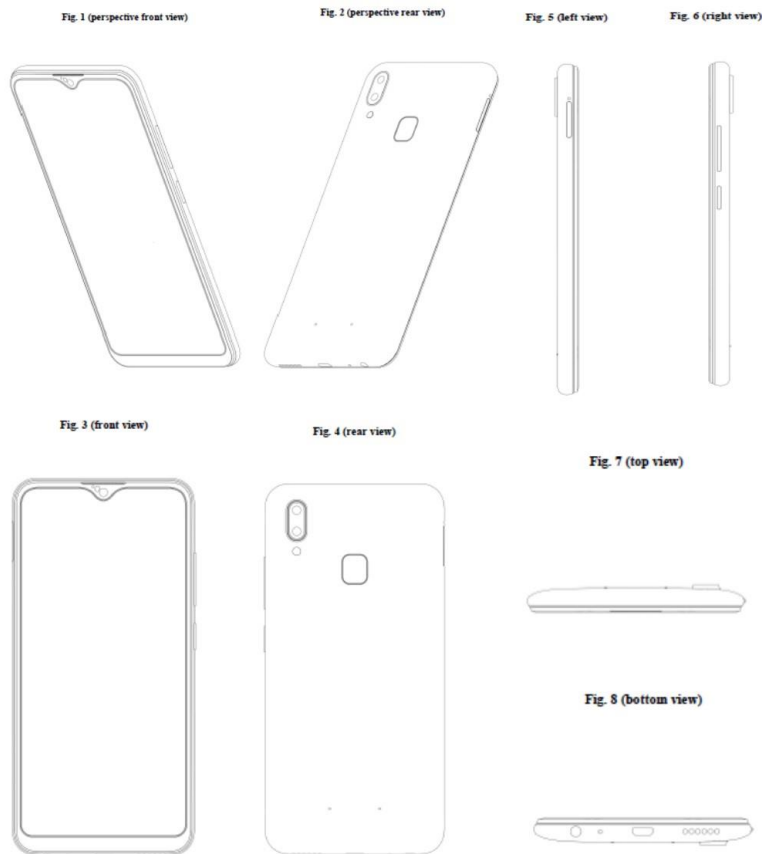

**២-គំនូរឧស្សាហកម្មដែលបានចុះបញ្ជី**

១- ថ្ងៃទី២៩ ខែមីនា ឆ្នាំ២០១៩	1- 29 March, 2019
២- ថ្ងៃទី២៩ ខែមីនា ឆ្នាំ២០១៩	2- 29 March, 2019
៣- ថ្ងៃទី៣០ ខែកញ្ញា ឆ្នាំ២០១៨	3- 30 September, 2018
៤- ថ្ងៃទី១១ ខែតុលា ឆ្នាំ២០២១	4- 11 October, 2021
៥- ថ្ងៃទី២៩ ខែមីនា ឆ្នាំ២០២៤	5- 29 March, 2024
៦- VIVO MOBILE COMMUNICATION CO., LTD. #283, BBK Road, Wusha, Chang'an, Dongguan, Guangdong 523860, China. China	6- VIVO MOBILE COMMUNICATION CO., LTD. #283, BBK Road, Wusha, Chang'an, Dongguan, Guangdong 523860, China. China
៧- កដ/គខ/២០១៩/០០០២៥	7- KH/ID/2019/00025
៨- ១៤-០៣	8- 14-03
៩- China	9- China
១០- ទូរស័ព្ទ	10- MOBILE PHONE
១១- ទូរស័ព្ទ	11- MOBILE PHONE



**២-គំនូរឧស្សាហកម្មដែលបានចុះបញ្ជី**

១- ថ្ងៃទី១៧ ខែឧសភា ឆ្នាំ២០១៩	1- 17 May, 2019
២- ថ្ងៃទី១៧ ខែឧសភា ឆ្នាំ២០១៩	2- 17 May, 2019
៣- ថ្ងៃទី១១ ខែមីនា ឆ្នាំ២០១៩	3- 11 March, 2019
៤- ថ្ងៃទី១១ ខែតុលា ឆ្នាំ២០២១	4- 11 October, 2021
៥- ថ្ងៃទី១៧ ខែឧសភា ឆ្នាំ២០២៤	5- 17 May, 2024
៦- Dongguan Tianyu Shoes Material Factory No. 1, Jiangbian Road, Jiuqu Village, Daojiao Town, Dongguan City, Guangdong Province, China China	6- Dongguan Tianyu Shoes Material Factory No. 1, Jiangbian Road, Jiuqu Village, Daojiao Town, Dongguan City, Guangdong Province, China China
៧- កជ/គឧ/២០១៩/០០០៤៨	7- KH/ID/2019/00048
៨- ០២-០៤	8- 02-04
៩- China	9- China
១០- បាតស្បែកជើង	10- FOOTWEAR INSOLE
១១- បាតស្បែកជើង	11- FOOTWEAR INSOLE

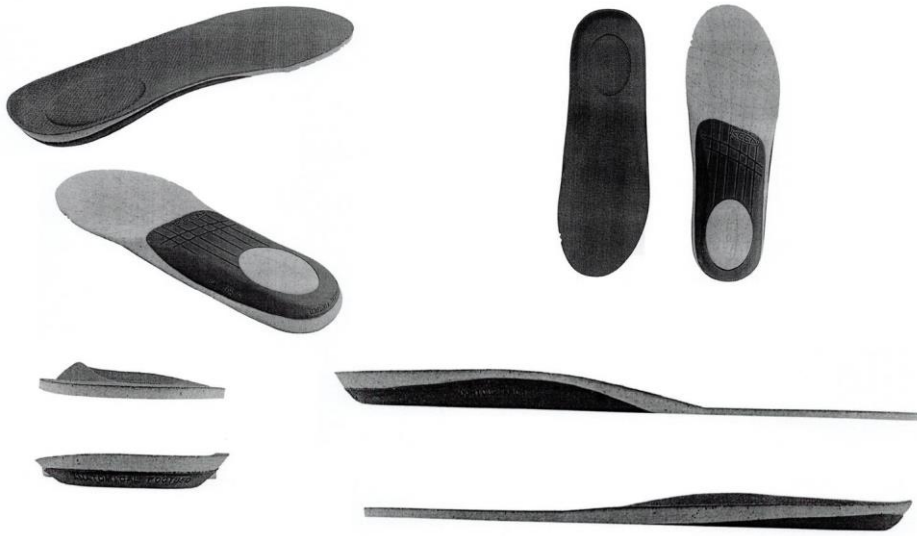

**២-គំនូរឧស្សាហកម្មដែលបានចុះបញ្ជី**

១- ថ្ងៃទី១៧ ខែឧសភា ឆ្នាំ២០១៩	1- 17 May, 2019
២- ថ្ងៃទី១៧ ខែឧសភា ឆ្នាំ២០១៩	2- 17 May, 2019
៣- ថ្ងៃទី១១ ខែមីនា ឆ្នាំ២០១៩	3- 11 March, 2019
៤- ថ្ងៃទី៤ ខែតុលា ឆ្នាំ២០២១	4- 4 October, 2021
៥- ថ្ងៃទី១៧ ខែឧសភា ឆ្នាំ២០២៤	5- 17 May, 2024
៦- Dongguan Tianyu Shoes Material Factory No. 1, Jiangbian Road, Jiuqu Village, Daojiao Town, Dongguan City, Guangdong Province, China China	6- Dongguan Tianyu Shoes Material Factory No. 1, Jiangbian Road, Jiuqu Village, Daojiao Town, Dongguan City, Guangdong Province, China China
៧- កដ/គខ/២០១៩/០០០៤៩	7- KH/ID/2019/00049
៨- ០២-០៤	8- 02-04
៩- China	9- China
១០- បាតស្បែកជើង	10- FOOTWEAR INSOLE
១១- បាតស្បែកជើង	11- Footwear Insole

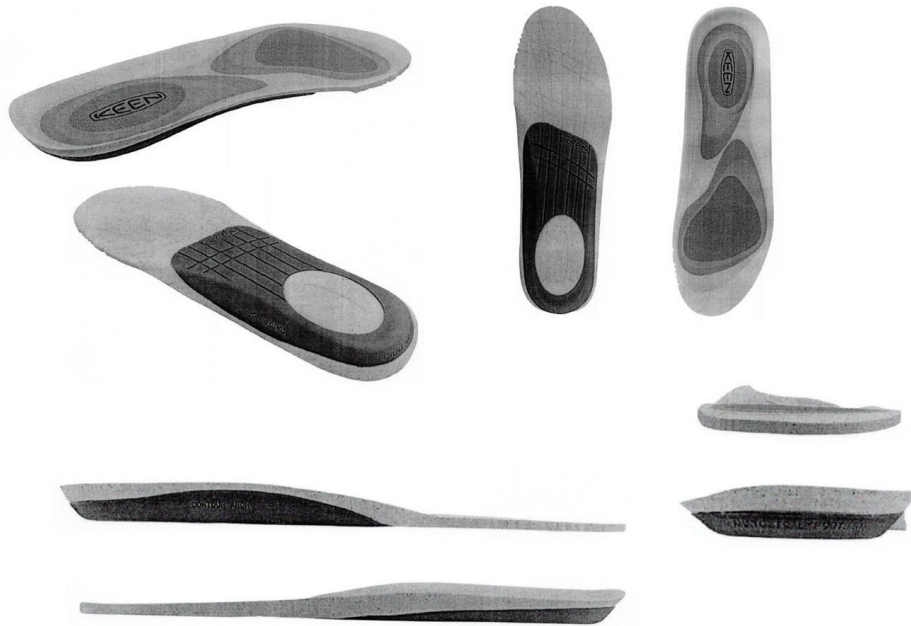



**២- គំនូរឧស្សាហកម្មដែលបានចុះបញ្ជី**

១- ថ្ងៃទី១៧ ខែឧសភា ឆ្នាំ២០១៩	1- 17 May, 2019
២- ថ្ងៃទី១៧ ខែឧសភា ឆ្នាំ២០១៩	2- 17 May, 2019
៣- ថ្ងៃទី២៥ ខែមីនា ឆ្នាំ២០១៩	3- 25 March, 2019
៤- ថ្ងៃទី៤ ខែតុលា ឆ្នាំ២០២១	4- 4 October, 2021
៥- ថ្ងៃទី១៧ ខែឧសភា ឆ្នាំ២០២៤	5- 17 May, 2024
៦- S.Y.K Autopart Import-Export Co., Ltd 243 Soi Thakarm 8, Samae Dum, Bangkhuntien, Bangkok, 10150 Thailand Thailand	6- S.Y.K Autopart Import-Export Co., Ltd 243 Soi Thakarm 8, Samae Dum, Bangkhuntien, Bangkok, 10150 Thailand Thailand
៧- កជ/គខ/២០១៩/០០០៥០	7- KH/ID/2019/00050
៨- ០២-០៣	8- 02-03
៩- Thailand	9- Thailand
១០- ម្នាក់សុវត្ថិភាព	10- RIDING HELMET
១១- ម្នាក់សុវត្ថិភាព	11- RIDING HELMET



**២- គំនូរឧស្សាហកម្មដែលបានចុះបញ្ជី**

១- ថ្ងៃទី២៦ ខែកក្កដា ឆ្នាំ២០១៩	1- 26 July, 2019
២- ថ្ងៃទី២៦ ខែកក្កដា ឆ្នាំ២០១៩	2- 26 July, 2019
៣- ថ្ងៃទី១ ខែកុម្ភៈ ឆ្នាំ២០១៩	3- 1 February, 2019
៤- ថ្ងៃទី៤ ខែតុលា ឆ្នាំ២០២១	4- 4 October, 2021
៥- ថ្ងៃទី២៦ ខែកក្កដា ឆ្នាំ២០២៤	5- 26 July, 2024
៦- VIVO MOBILE COMMUNICATION CO., LTD. #283, BBK Road, Wusha, Chang'an, Dongguan, Guangdong 523860 China	6- VIVO MOBILE COMMUNICATION CO., LTD. #283, BBK Road, Wusha, Chang'an, Dongguan, Guangdong 523860 China
៧- កដ/គខ/២០១៩/០០០៧០	7- KH/ID/2019/00070
៨- ១៤-០៣	8- 14-03
៩- China	9- China
១០- ទូរស័ព្ទ	10- MOBILE PHONE
១១- ទូរស័ព្ទ	11- MOBILE PHONE

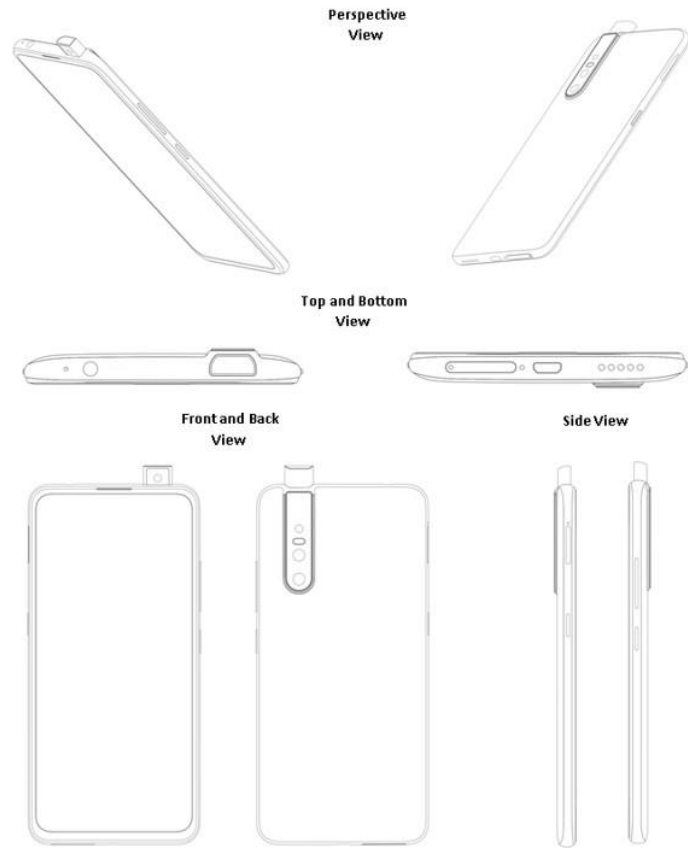

**២- គំនូរឧស្សាហកម្មដែលបានចុះបញ្ជី**

១- ថ្ងៃទី១២ ខែសីហា ឆ្នាំ២០១៩	1- 12 August, 2019
២- ថ្ងៃទី១២ ខែសីហា ឆ្នាំ២០១៩	2- 12 August, 2019
៣- ថ្ងៃទី១៥ ខែកុម្ភៈ ឆ្នាំ២០១៩	3- 15 February, 2019
៤- ថ្ងៃទី១១ ខែតុលា ឆ្នាំ២០២១	4- 11 October, 2021
៥- ថ្ងៃទី១២ ខែសីហា ឆ្នាំ២០២៤	5- 12 August, 2024
៦- HONDA MOTOR CO., LTD. 1-1, Minami-Aoyama 2-chome, Minato-ku, Tokyo, 107-8556 Japan	6- HONDA MOTOR CO., LTD. 1-1, Minami-Aoyama 2-chome, Minato-ku, Tokyo, 107-8556 Japan
៧- កដ/គឧ/២០១៩/០០០៧៧	7- KH/ID/2019/00077
៨- ១៣-០២	8- 13-02
៩- Japan	9- Japan
១០- ជុំប៉ាមពលអគ្គិសនី	10- Electric Power Unit
១១- ជុំប៉ាមពលអគ្គិសនី	11- Electric Power Unit

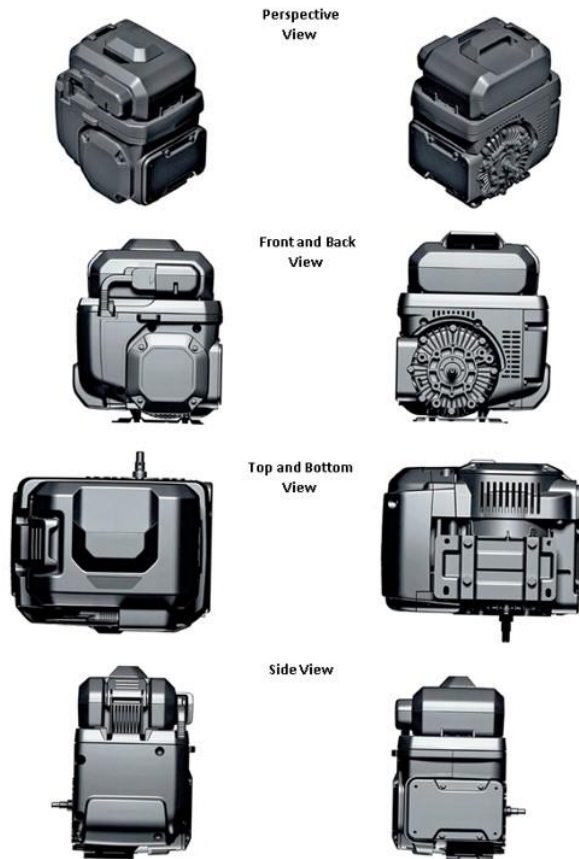

**២- គំនូរឧស្សាហកម្មដែលបានចុះបញ្ជី**

១- ថ្ងៃទី១២ ខែសីហា ឆ្នាំ២០១៩	1- 12 August, 2019
២- ថ្ងៃទី១២ ខែសីហា ឆ្នាំ២០១៩	2- 12 August, 2019
៣- ថ្ងៃទី១៥ ខែកុម្ភៈ ឆ្នាំ២០១៩	3- 15 February, 2019
៤- ថ្ងៃទី៤ ខែតុលា ឆ្នាំ២០២១	4- 4 October, 2021
៥- ថ្ងៃទី១២ ខែសីហា ឆ្នាំ២០២៤	5- 12 August, 2024
៦- HONDA MOTOR CO., LTD. 1-1, Minami-Aoyama 2-chome, Minato-ku, Tokyo, 107-8556 Japan	6- HONDA MOTOR CO., LTD. 1-1, Minami-Aoyama 2-chome, Minato-ku, Tokyo, 107-8556 Japan
៧- កដ/គឧ/២០១៩/០០០៧៨	7- KH/ID/2019/00078
៨- ១៣-០២	8- 13-02
៩- Japan	9- Japan
១០- ជុំប៉ាមពលអគ្គិសនី	10- Electric Power Unit
១១- ជុំប៉ាមពលអគ្គិសនី	11- Electric Power Unit

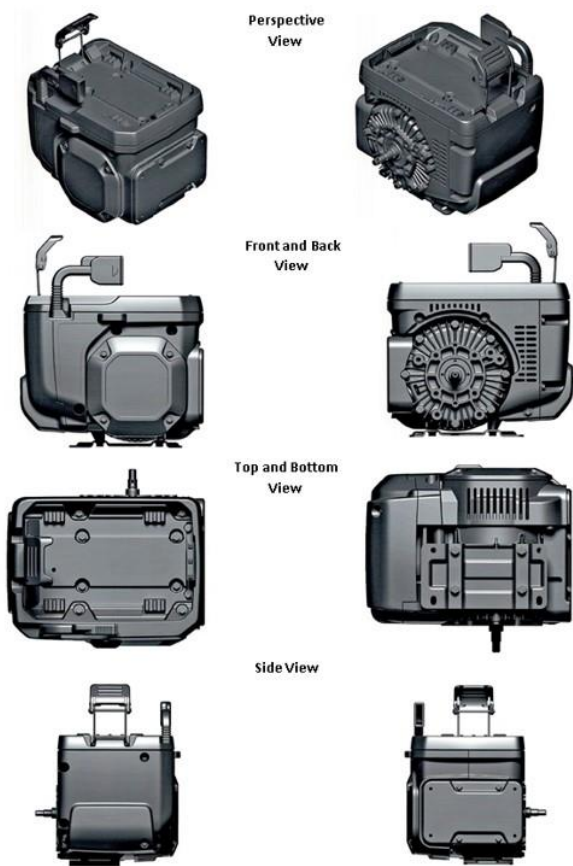

**២-គំនូរឧស្សាហកម្មដែលបានចុះបញ្ជី**

១- ថ្ងៃទី១២ ខែសីហា ឆ្នាំ២០១៩	1- 12 August, 2019
២- ថ្ងៃទី១២ ខែសីហា ឆ្នាំ២០១៩	2- 12 August, 2019
៣- ថ្ងៃទី១៥ ខែកុម្ភៈ ឆ្នាំ២០១៩	3- 15 February, 2019
៤- ថ្ងៃទី១១ ខែតុលា ឆ្នាំ២០២១	4- 11 October, 2021
៥- ថ្ងៃទី១២ ខែសីហា ឆ្នាំ២០២៤	5- 12 August, 2024
៦- HONDA MOTOR CO., LTD. 1-1, Minami-Aoyama 2-chome, Minato-ku, Tokyo, 107-8556 Japan	6- HONDA MOTOR CO., LTD. 1-1, Minami-Aoyama 2-chome, Minato-ku, Tokyo, 107-8556 Japan
៧- កេរ/គខ/២០១៩/០០០៧៩	7- KH/ID/2019/00079
៨- ១៣-០២	8- 13-02
៩- Japan	9- Japan
១០- ថ្មីសម្រាប់ដុំថាមពលអគ្គិសនី	10- Batter for Electric Power Unit
១១- ថ្មីសម្រាប់ដុំថាមពលអគ្គិសនី	11- Batter for Electric Power Unit

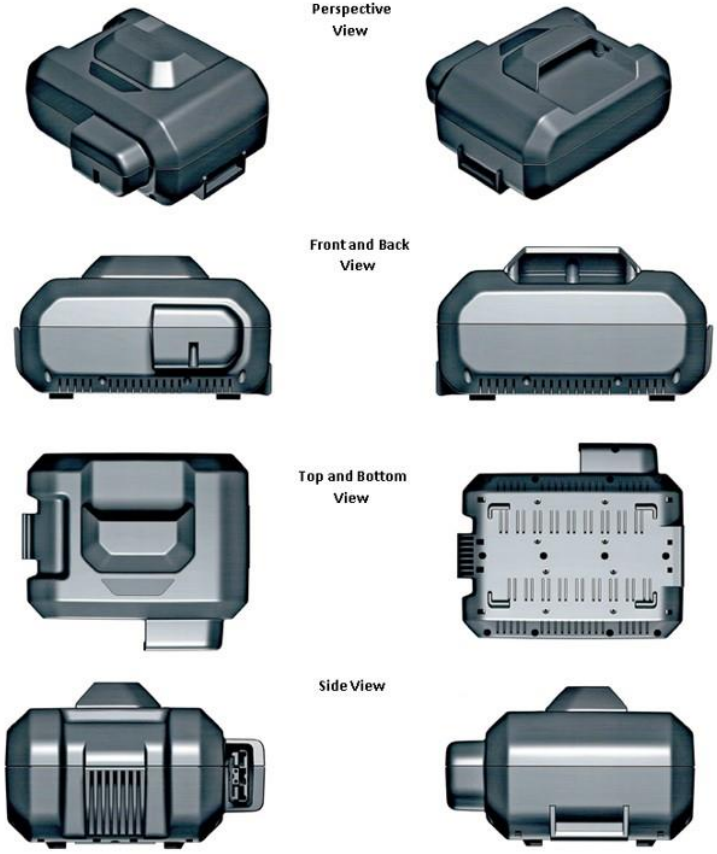

**២-គំនូរឧស្សាហកម្មដែលបានចុះបញ្ជី**

១- ថ្ងៃទី២៣ ខែសីហា ឆ្នាំ២០១៩	1- 23 August, 2019
២- ថ្ងៃទី២៣ ខែសីហា ឆ្នាំ២០១៩	2- 23 August, 2019
៣- ថ្ងៃទី២៧ ខែកុម្ភៈ ឆ្នាំ២០១៩	3- 27 February, 2019
៤- ថ្ងៃទី១១ ខែតុលា ឆ្នាំ២០២១	4- 11 October, 2021
៥- ថ្ងៃទី២៣ ខែសីហា ឆ្នាំ២០២៤	5- 23 August, 2024
៦- HONDA MOTOR CO., LTD. 1-1, Minami-Aoyama 2-chome, Minato-ku, Tokyo, 107-8556 Japan Japan	6- HONDA MOTOR CO., LTD. 1-1, Minami-Aoyama 2-chome, Minato-ku, Tokyo, 107-8556 Japan Japan
៧- កជ/គខ/២០១៩/០០១០២	7- KH/ID/2019/00102
៨- ១៣-០១	8- 13-01
៩- Japan	9- Japan
១០- ម៉ូទ័រសម្រាប់ដំប៉ាមពលអគ្គិសនី	10- Motor for Electric Power Unit
១១- ម៉ូទ័រសម្រាប់ដំប៉ាមពលអគ្គិសនី	11- Motor for Electric Power Unit

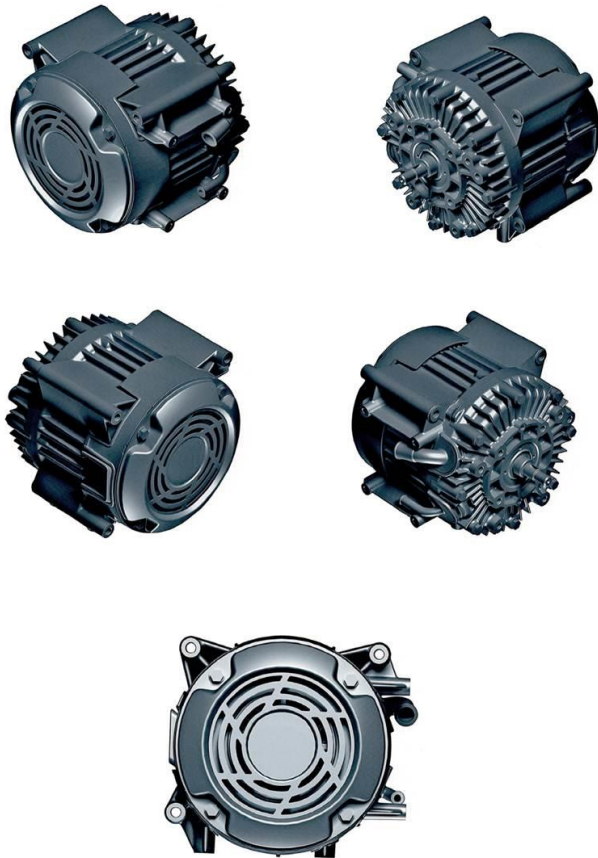

**២- គំនូរឧស្សាហកម្មដែលបានចុះបញ្ជី**

១- ថ្ងៃទី៣ ខែកញ្ញា ឆ្នាំ២០១៩	1- 3 September, 2019
២- ថ្ងៃទី៣ ខែកញ្ញា ឆ្នាំ២០១៩	2- 3 September, 2019
៣- ថ្ងៃទី៨ ខែមីនា ឆ្នាំ២០១៩	3- 8 March, 2019
៤- ថ្ងៃទី៤ ខែតុលា ឆ្នាំ២០២១	4- 4 October, 2021
៥- ថ្ងៃទី៣ ខែកញ្ញា ឆ្នាំ២០២៤	5- 3 September, 2024
៦- VIVO MOBILE COMMUNICATION CO., LTD. #283, BBK Road, Wusha, Chang'an, Dongguan, Guangdong 523860, China China	6- VIVO MOBILE COMMUNICATION CO., LTD. #283, BBK Road, Wusha, Chang'an, Dongguan, Guangdong 523860, China China
៧- កដ/គខ/២០១៩/០០១០៣	7- KH/ID/2019/00103
៨- ១៤-០៣	8- 14-03
៩- China	9- China
១០- ទូរស័ព្ទ	10- MOBILE PHONE
១១- ទូរស័ព្ទ	11- MOBILE PHONE



**២- គំនូរឧស្សាហកម្មដែលបានចុះបញ្ជី**

១- ថ្ងៃទី២២ ខែតុលា ឆ្នាំ២០១៩	1- 22 October, 2019
២- ថ្ងៃទី២២ ខែតុលា ឆ្នាំ២០១៩	2- 22 October, 2019
៣- ថ្ងៃទី២៣ ខែមេសា ឆ្នាំ២០១៩	3- 23 April, 2019
៤- ថ្ងៃទី១១ ខែតុលា ឆ្នាំ២០២១	4- 11 October, 2021
៥- ថ្ងៃទី២២ ខែតុលា ឆ្នាំ២០២៤	5- 22 October, 2024
៦- VIVO MOBILE COMMUNICATION CO., LTD. #283, BBK Road, Wusha, Chang'an, Dongguan, Guangdong 523860 China	6- VIVO MOBILE COMMUNICATION CO., LTD. #283, BBK Road, Wusha, Chang'an, Dongguan, Guangdong 523860 China
៧- កដ/គខ/២០១៩/០០១១៧	7- KH/ID/2019/00117
៨- ១៤-០៣	8- 14-03
៩- China	9- China
១០- ទូរស័ព្ទ	10- MOBILE PHONE
១១- ទូរស័ព្ទ	11- MOBILE PHONE

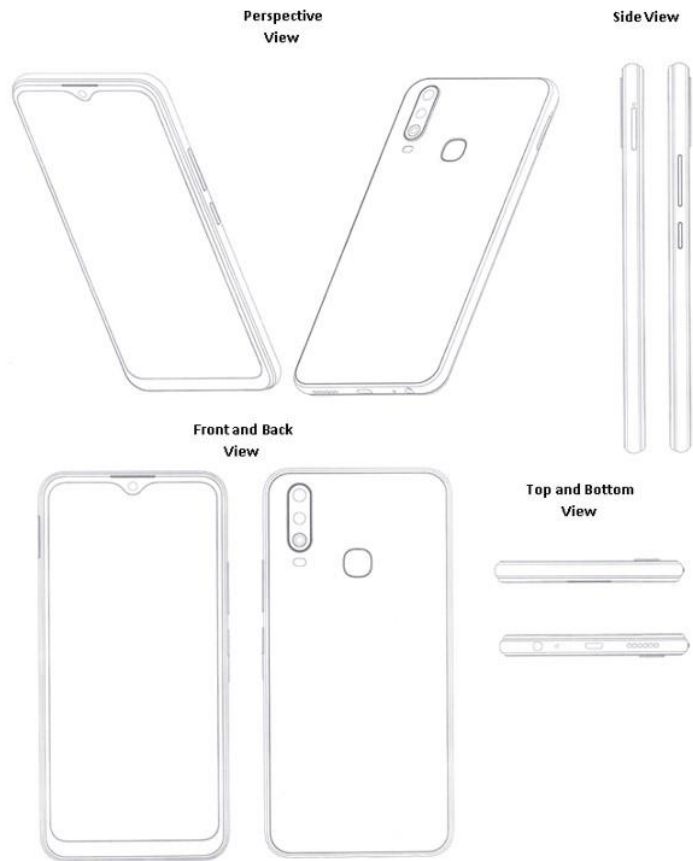



**២-គំនូរឧស្សាហកម្មដែលបានចុះបញ្ជី**

១- ថ្ងៃទី១៥ ខែវិច្ឆិកា ឆ្នាំ២០១៩	1- 15 November, 2019
២- ថ្ងៃទី១៥ ខែវិច្ឆិកា ឆ្នាំ២០១៩	2- 15 November, 2019
៣- No Priority Claimed	3- No Priority Claimed
៤- ថ្ងៃទី១១ ខែតុលា ឆ្នាំ២០២១	4- 11 October, 2021
៥- ថ្ងៃទី១៥ ខែវិច្ឆិកា ឆ្នាំ២០២៤	5- 15 November, 2024
៦- S.Y.K. Autopart Import-Export Co., Ltd 243 Soi Thakarm 8, Samae Dum, Bangkhuntien, Bangkok, 10150 Thailand	6- S.Y.K. Autopart Import-Export Co., Ltd 243 Soi Thakarm 8, Samae Dum, Bangkhuntien, Bangkok, 10150 Thailand
៧- កជ/គខ/២០១៩/០០១២៤	7- KH/ID/2019/00124
៨- ០២-០៣	8- 02-03
៩- No Priority Claimed	9- No Priority Claimed
១០- មូកសុវត្ថិភាព	10- RIDING HELMET
១១- មូកសុវត្ថិភាព	11- RIDING HELMET

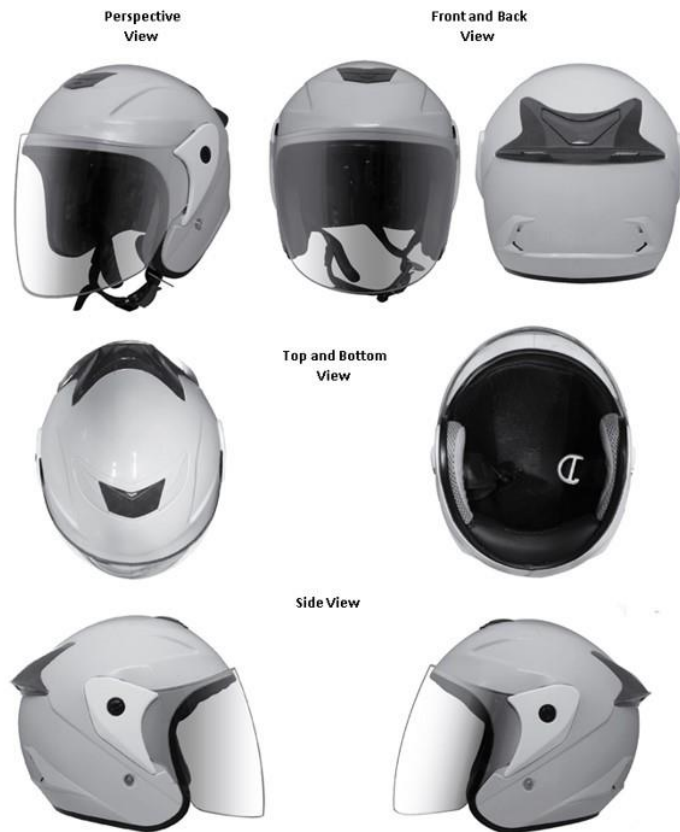

**២-គំនូរឧស្សាហកម្មដែលបានចុះបញ្ជី**

១- ថ្ងៃទី៣១ ខែធ្នូ ឆ្នាំ២០២០	1- 31 December, 2020
២- ថ្ងៃទី៣១ ខែធ្នូ ឆ្នាំ២០២០	2- 31 December, 2020
៣- ថ្ងៃទី២ ខែកក្កដា ឆ្នាំ២០២០	3- 2 July, 2020
៤- ថ្ងៃទី៤ ខែតុលា ឆ្នាំ២០២១	4- 4 October, 2021
៥- ថ្ងៃទី៣១ ខែធ្នូ ឆ្នាំ២០២៥	5- 31 December, 2025
៦- Spectrum Brands, Inc. 3001 Deming Way, Middleton, WISCONSIN 53562 United States of America United States of America	6- Spectrum Brands, Inc. 3001 Deming Way, Middleton, WISCONSIN 53562 United States of America United States of America
៧- កដ/គខ/២០២០/០០០៨៧	7- KH/ID/2020/00087
៨- ០១-០៦	8- 01-06
៩- United States of America	9- United States of America
១០- ផលិតផលចំណីសត្វ Nubbed	10- Nubbed Animal Product
១១- ផលិតផលចំណីសត្វ Nubbed	11- Nubbed Animal Product

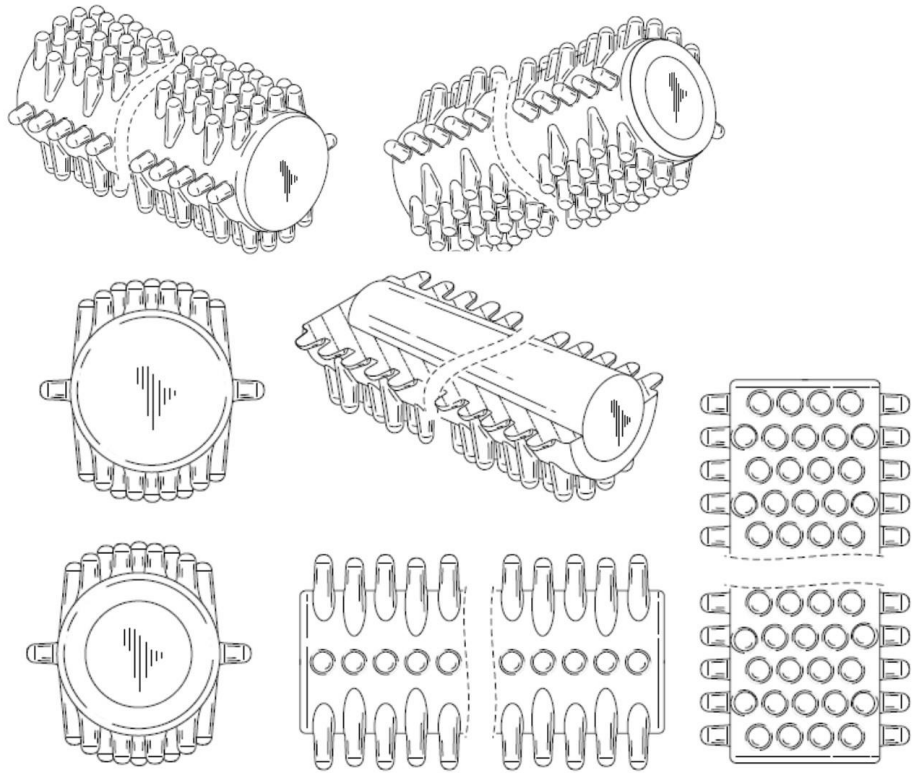

**២- គំនូរឧស្សាហកម្មដែលបានចុះបញ្ជី**

១- ថ្ងៃទី៣១ ខែធ្នូ ឆ្នាំ២០២០	1- 31 December, 2020
២- ថ្ងៃទី៣១ ខែធ្នូ ឆ្នាំ២០២០	2- 31 December, 2020
៣- ថ្ងៃទី២ ខែកក្កដា ឆ្នាំ២០២០	3- 2 July, 2020
៤- ថ្ងៃទី១១ ខែតុលា ឆ្នាំ២០២១	4- 11 October, 2021
៥- ថ្ងៃទី៣១ ខែធ្នូ ឆ្នាំ២០២៥	5- 31 December, 2025
៦- Spectrum Brands, Inc. 3001 Deming Way, Middleton, WISCONSIN 53562 United States of America United States of America	6- Spectrum Brands, Inc. 3001 Deming Way, Middleton, WISCONSIN 53562 United States of America United States of America
៧- កដ/គខ/២០២០/០០០៨៨	7- KH/ID/2020/00088
៨- ០១-០៦	8- 01-06
៩- United States of America	9- United States of America
១០- ផលិតផលចំណីសត្វ Nubbed	10- Nubbed Animal Product
១១- ផលិតផលចំណីសត្វ Nubbed	11- Nubbed Animal Product

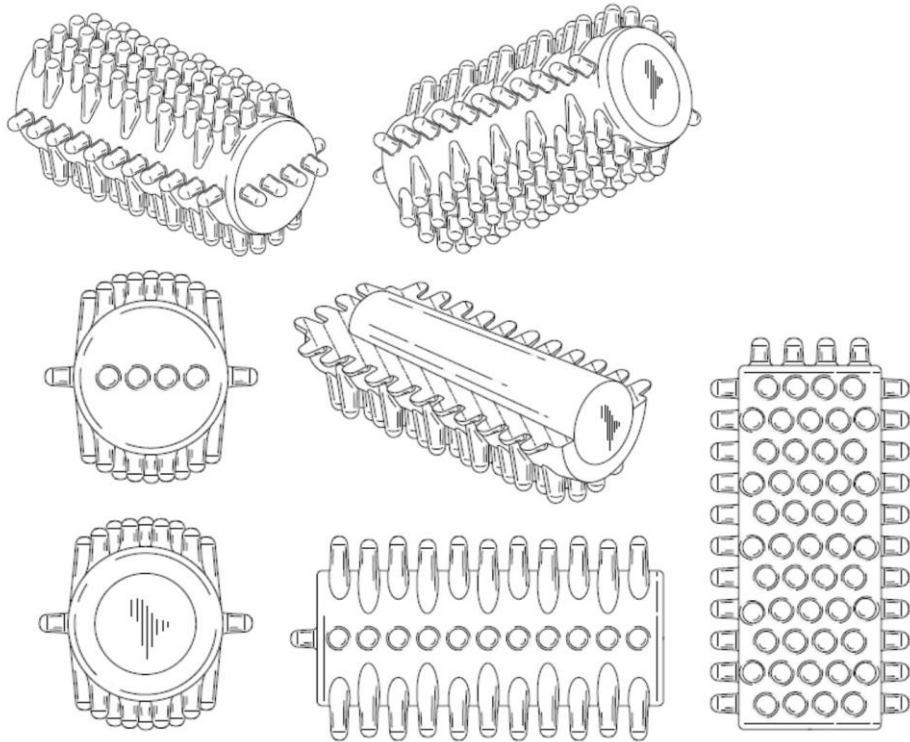

**២- គំនូរឧស្សាហកម្មដែលបានចុះបញ្ជី**

១- ថ្ងៃទី៣១ ខែធ្នូ ឆ្នាំ២០២០	1- 31 December, 2020
២- ថ្ងៃទី៣១ ខែធ្នូ ឆ្នាំ២០២០	2- 31 December, 2020
៣- ថ្ងៃទី២ ខែកក្កដា ឆ្នាំ២០២០	3- 2 July, 2020
៤- ថ្ងៃទី៤ ខែតុលា ឆ្នាំ២០២១	4- 4 October, 2021
៥- ថ្ងៃទី៣១ ខែធ្នូ ឆ្នាំ២០២៥	5- 31 December, 2025
៦- Spectrum Brands, Inc. 3001 Deming Way, Middleton, WISCONSIN 53562 United States of America United States of America	6- Spectrum Brands, Inc. 3001 Deming Way, Middleton, WISCONSIN 53562 United States of America United States of America
៧- កដ/គខ/២០២០/០០០៨៩	7- KH/ID/2020/00089
៨- ០១-០៦	8- 01-06
៩- United States of America	9- United States of America
១០- ផលិតផលចំណីសត្វ Nubbed	10- Nubbed Animal Product
១១- ផលិតផលចំណីសត្វ Nubbed	11- Nubbed Animal Product

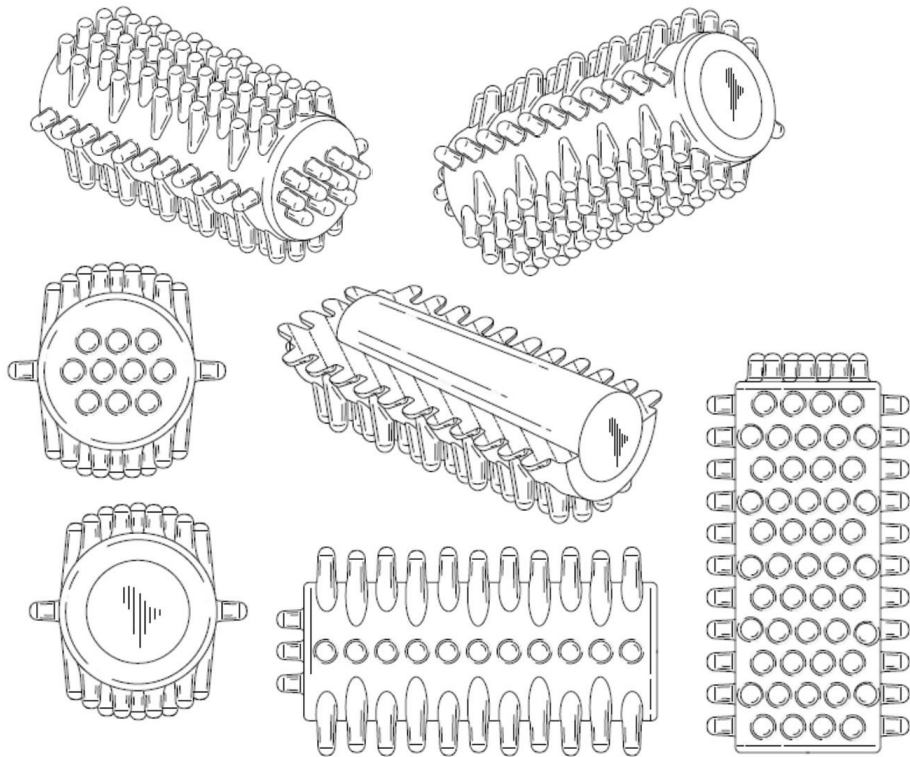

**២-គំនូរឧស្សាហកម្មដែលបានចុះបញ្ជី**

១- ថ្ងៃទី២១ ខែសីហា ឆ្នាំ២០១៩	1- 21 August, 2019
២- ថ្ងៃទី២០ ខែសីហា ឆ្នាំ២០១៩	2- 20 August, 2019
៣- ថ្ងៃទី២០ ខែកុម្ភៈ ឆ្នាំ២០១៩	3- 20 February, 2019
៤- ថ្ងៃទី១៤ ខែតុលា ឆ្នាំ២០២១	4- 14 October, 2021
៥- ថ្ងៃទី២០ ខែសីហា ឆ្នាំ២០២៤	5- 20 August, 2024
៦- Spectrum Brands, Inc. 3001 Deming Way, Middleton, Wisconsin 53562, United States of America. United States of America	6- Spectrum Brands, Inc. 3001 Deming Way, Middleton, Wisconsin 53562, United States of America. United States of America
៧- កដ/គខ/២០១៩/០០០៩១	7- KH/ID/2019/00091
៨- ០១-០៦	8- 01-06
៩- United States of America	9- United States of America
១០- សាច់ជ្រូកសម្រាប់ចំណីសត្វចិញ្ចឹម	10- Pork Chop Pet Treat
១១- ចំណីសត្វ	11- Animal foodstuffs

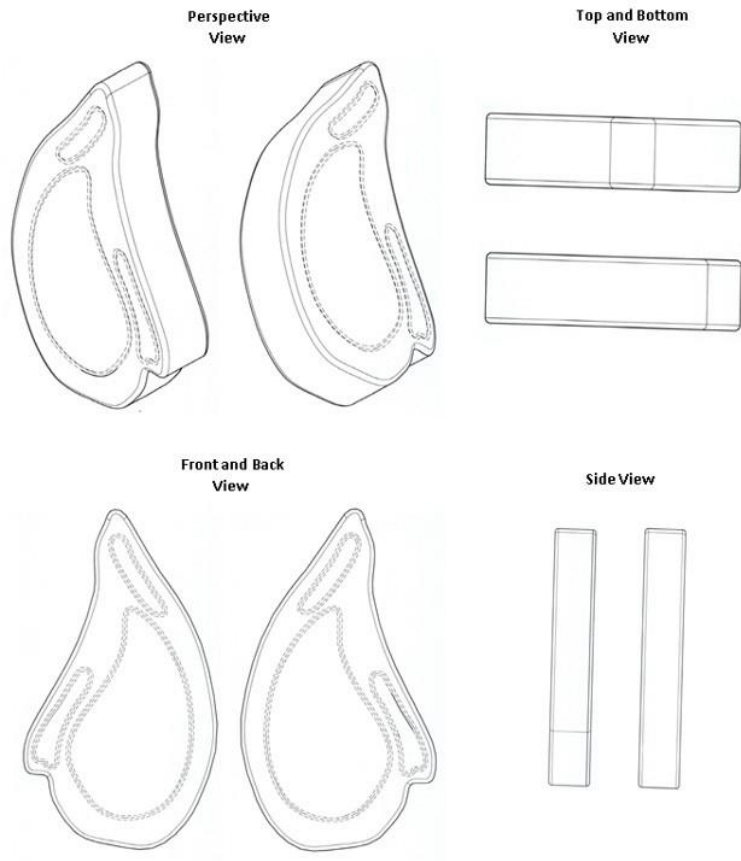

**២- គំនូរឧស្សាហកម្មដែលបានចុះបញ្ជី**

១- ថ្ងៃទី២១ ខែសីហា ឆ្នាំ២០១៩	1- 21 August, 2019
២- ថ្ងៃទី២០ ខែសីហា ឆ្នាំ២០១៩	2- 20 August, 2019
៣- ថ្ងៃទី២០ ខែកុម្ភៈ ឆ្នាំ២០១៩	3- 20 February, 2019
៤- ថ្ងៃទី១៤ ខែតុលា ឆ្នាំ២០២១	4- 14 October, 2021
៥- ថ្ងៃទី២០ ខែសីហា ឆ្នាំ២០២៤	5- 20 August, 2024
៦- Spectrum Brands, Inc. 3001 Deming Way, Middleton, Wisconsin 53562, United States of America. United States of America	6- Spectrum Brands, Inc. 3001 Deming Way, Middleton, Wisconsin 53562, United States of America. United States of America
៧- កដ/គខ/២០១៩/០០០៩២	7- KH/ID/2019/00092
៨- ០១-០៦	8- 01-06
៩- United States of America	9- United States of America
១០- សាច់ជ្រូកសម្រាប់ចំណីសត្វចិញ្ចឹម	10- Pork Chop Pet Treat
១១- ចំណីសត្វ	11- Animal foodstuffs

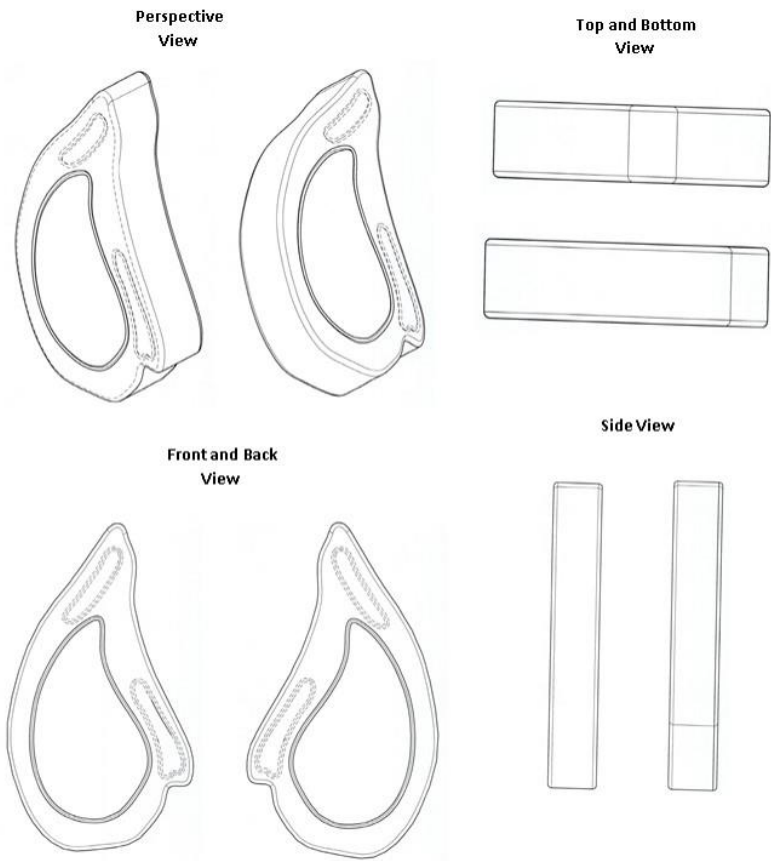

**២- គំនូរឧស្សាហកម្មដែលបានចុះបញ្ជី**

១- ថ្ងៃទី២១ ខែសីហា ឆ្នាំ២០១៩	1- 21 August, 2019
២- ថ្ងៃទី២០ ខែសីហា ឆ្នាំ២០១៩	2- 20 August, 2019
៣- ថ្ងៃទី២១ ខែកញ្ញា ឆ្នាំ២០១៩	3- 21 September, 2019
៤- ថ្ងៃទី១៤ ខែតុលា ឆ្នាំ២០២១	4- 14 October, 2021
៥- ថ្ងៃទី២០ ខែសីហា ឆ្នាំ២០២៤	5- 20 August, 2024
៦- Spectrum Brands, Inc. 3001 Deming Way, Middleton, Wisconsin 53562, United States of America. United States of America	6- Spectrum Brands, Inc. 3001 Deming Way, Middleton, Wisconsin 53562, United States of America. United States of America
៧- កដ/គខ/២០១៩/០០០៩៣	7- KH/ID/2019/00093
៨- ០១-០៦	8- 01-06
៩- United States of America	9- United States of America
១០- សាច់ក្រកសម្រាប់ចំណីសត្វចិញ្ចឹម	10- Sausage Pet Treat
១១- ចំណីសត្វ	11- Animal foodstuffs

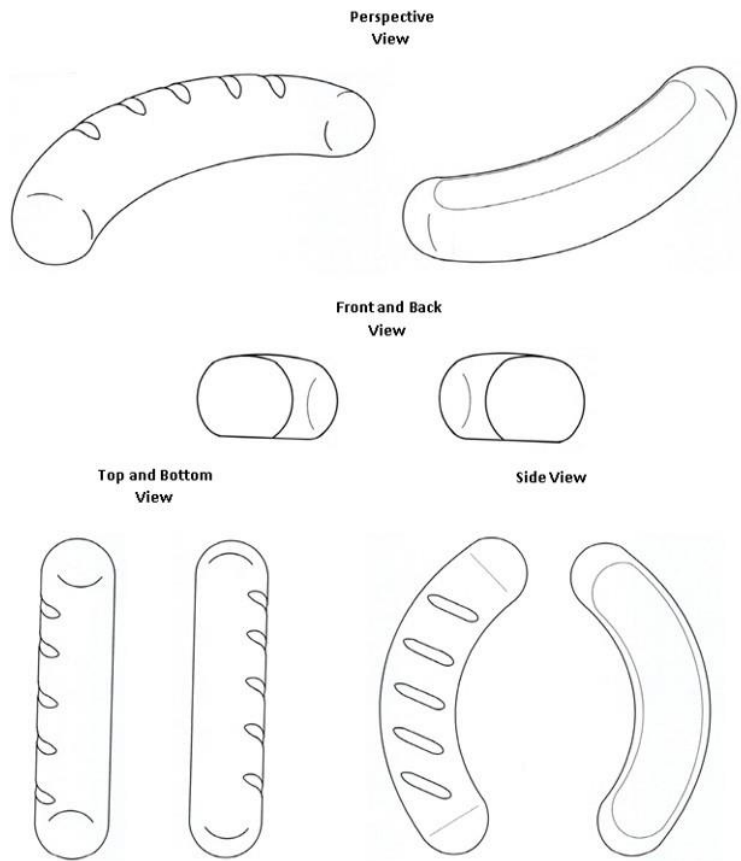

**២-គំនូរឧស្សាហកម្មដែលបានចុះបញ្ជី**

១- ថ្ងៃទី១០ ខែមេសា ឆ្នាំ២០២០	1- 10 April, 2020
២- ថ្ងៃទី១០ ខែមេសា ឆ្នាំ២០២០	2- 10 April, 2020
៣- ថ្ងៃទី២៣ ខែតុលា ឆ្នាំ២០១៩	3- 23 October, 2019
៤- ថ្ងៃទី១៤ ខែតុលា ឆ្នាំ២០២១	4- 14 October, 2021
៥- ថ្ងៃទី១០ ខែមេសា ឆ្នាំ២០២៥	5- 10 April, 2025
៦- HONDA MOTOR CO., LTD. 1-1, Minami-Aoyama 2-chome, Minato-ku, Tokyo, 107-8556 Japan Japan	6- HONDA MOTOR CO., LTD. 1-1, Minami-Aoyama 2-chome, Minato-ku, Tokyo, 107-8556 Japan Japan
៧- កដ/គខ/២០២០/០០០៣០	7- KH/ID/2020/00030
៨- ១២-១១	8- 12-11
៩- Japan	9- Japan
១០- ម៉ូតូ	10- MOTOR SCOOTER
១១- ម៉ូតូ	11- MOTOR SCOOTER

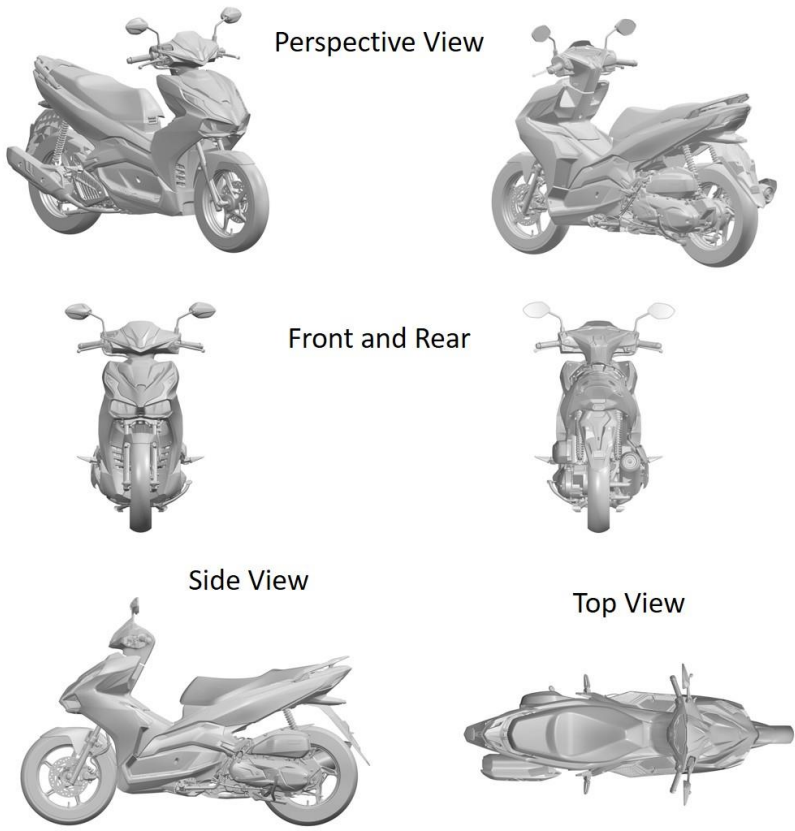



**២-គំនូរឧស្សាហកម្មដែលបានចុះបញ្ជី**

១- ថ្ងៃទី២៣ ខែមេសា ឆ្នាំ២០២០	1- 23 April, 2020
២- ថ្ងៃទី២៣ ខែមេសា ឆ្នាំ២០២០	2- 23 April, 2020
៣- ថ្ងៃទី២៩ ខែតុលា ឆ្នាំ២០១៩	3- 29 October, 2019
៤- ថ្ងៃទី១៤ ខែតុលា ឆ្នាំ២០២១	4- 14 October, 2021
៥- ថ្ងៃទី២៣ ខែមេសា ឆ្នាំ២០២៥	5- 23 April, 2025
៦- GRAB TAXI HOLDING PTE. LTD. 6 Shenton Way, #38-01, OUE Downtown Singapore 068809 Singapore	6- GRAB TAXI HOLDING PTE. LTD. 6 Shenton Way, #38-01, OUE Downtown Singapore 068809 Singapore
៧- កដ/គខ/២០២០/០០០៣៧	7- KH/ID/2020/00037
៨- ២៦-០៦	8- 26-06
៩- Singapore	9- Singapore
១០- ឧបករណ៍ពន្លឺសម្រាប់យានដែលមានកង់ពីរ	10- LIGHT DEVICE FOR TWO-WHEELED VEHICLES
១១- ឧបករណ៍ពន្លឺសម្រាប់យានយន្ត	11- Light Device for Vehicles

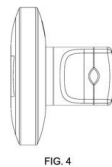
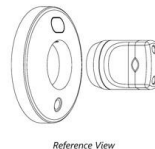
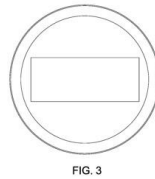

**២-គំនូរឧស្សាហកម្មដែលបានចុះបញ្ជី**

- |   |   |
|---|---|
| ១- ថ្ងៃទី២៣ ខែមេសា ឆ្នាំ២០២០  | 1- 23 April, 2020   |
| ២- ថ្ងៃទី២៣ ខែមេសា ឆ្នាំ២០២០  | 2- 23 April, 2020   |
| ៣- ថ្ងៃទី២៩ ខែតុលា ឆ្នាំ២០១៩  | 3- 29 October, 2019   |
| ៤- ថ្ងៃទី១៤ ខែតុលា ឆ្នាំ២០២១  | 4- 14 October, 2021   |
| ៥- ថ្ងៃទី២៣ ខែមេសា ឆ្នាំ២០២៥  | 5- 23 April, 2025   |
| ៦- GRAB TAXI HOLDING PTE. LTD.<br>6 Shenton Way, #38-01, OUE Downtown<br>Singapore 068809 Singapore | 6- GRAB TAXI HOLDING PTE. LTD.<br>6 Shenton Way, #38-01, OUE Downtown<br>Singapore 068809 Singapore |
| ៧- កដ/គខ/២០២០/០០០៣៨   | 7- KH/ID/2020/00038   |
| ៨- ២៦-០៦  | 8- 26-06  |
| ៩- Singapore  | 9- Singapore  |
| ១០- ឧបករណ៍ពន្លឺសម្រាប់យានយន្ត   | 10- LIGHT DEVICE FOR VEHICLES   |
| ១១- ឧបករណ៍ពន្លឺសម្រាប់យានយន្ត   | 11- LIGHT DEVICE FOR VEHICLES   |



Reference View 2

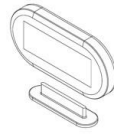

Reference View 1

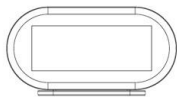

FIG. 5



FIG. 3



FIG. 2



FIG. 4

**២-គំនូរឧស្សាហកម្មដែលបានចុះបញ្ជី**

១- ថ្ងៃទី២៩ ខែមេសា ឆ្នាំ២០២០	1- 29 April, 2020
២- ថ្ងៃទី២៩ ខែមេសា ឆ្នាំ២០២០	2- 29 April, 2020
៣- ថ្ងៃទី៧ ខែវិច្ឆិកា ឆ្នាំ២០១៩	3- 7 November, 2019
៤- ថ្ងៃទី១៤ ខែតុលា ឆ្នាំ២០២១	4- 14 October, 2021
៥- ថ្ងៃទី២៩ ខែមេសា ឆ្នាំ២០២៥	5- 29 April, 2025
៦- GRAB TAXI HOLDING PTE. LTD. 6 Shenton Way, #38-01, OUE Downtown Singapore 068809 Singapore	6- GRAB TAXI HOLDING PTE. LTD. 6 Shenton Way, #38-01, OUE Downtown Singapore 068809 Singapore
៧- កជ/គខ/២០២០/០០០៤២	7- KH/ID/2020/00042
៨- ១២-១១	8- 12-11
៩- Singapore	9- Singapore
១០- ឧបករណ៍ចល័តផ្ទាល់ខ្លួន	10- PERSONAL MOBILITY DEVICE
១១- ឧបករណ៍ចល័តផ្ទាល់ខ្លួន	11- PERSONAL MOBILITY DEVICE

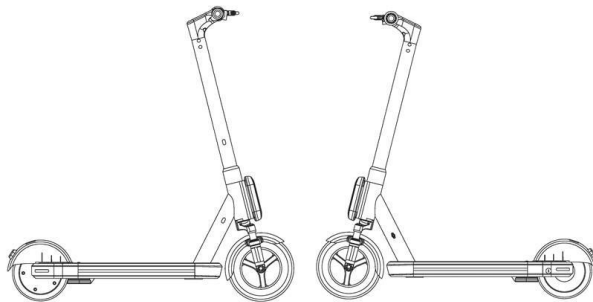
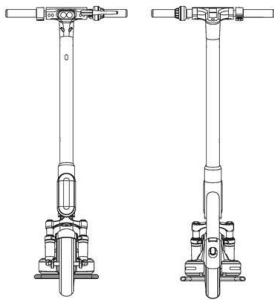
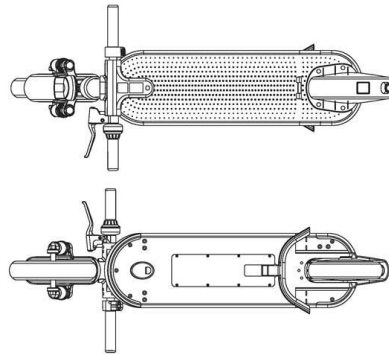
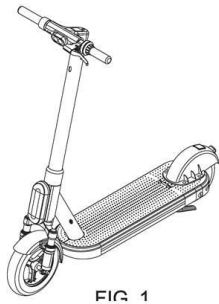

**២-គំនូរឧស្សាហកម្មដែលបានចុះបញ្ជី**

១- ថ្ងៃទី១៧ ខែមិថុនា ឆ្នាំ២០២០	1- 17 June, 2020
២- ថ្ងៃទី១៧ ខែមិថុនា ឆ្នាំ២០២០	2- 17 June, 2020
៣- ថ្ងៃទី១៧ ខែធ្នូ ឆ្នាំ២០១៩	3- 17 December, 2019
៤- ថ្ងៃទី១៤ ខែតុលា ឆ្នាំ២០២១	4- 14 October, 2021
៥- ថ្ងៃទី១៧ ខែមិថុនា ឆ្នាំ២០២៥	5- 17 June, 2025
៦- SUZUKI MOTOR CORPORATION. 300 Takatsuka-cho, Minami-ku, Hamamatsu-shi, Shizuoka-Pref., Japan Japan	6- SUZUKI MOTOR CORPORATION. 300 Takatsuka-cho, Minami-ku, Hamamatsu-shi, Shizuoka-Pref., Japan Japan
៧- កដ/គខ/២០២០/០០០៤៧	7- KH/ID/2020/00047
៨- ១២-១១	8- 12-11
៩- Japan	9- Japan
១០- ម៉ូតូ	10- MOTOR SCOOTER
១១- ម៉ូតូ	11- MOTOR SCOOTER



**២- គំនូរឧស្សាហកម្មដែលបានចុះបញ្ជី**

- |  |  |
|--|--|
| ១- ថ្ងៃទី១៩ ខែតុលា ឆ្នាំ២០២០   | 1- 19 October, 2020  |
| ២- ថ្ងៃទី១៩ ខែតុលា ឆ្នាំ២០២០   | 2- 19 October, 2020  |
| ៣- No Priority Claimed   | 3- No Priority Claimed   |
| ៤- ថ្ងៃទី១៤ ខែតុលា ឆ្នាំ២០២១   | 4- 14 October, 2021  |
| ៥- ថ្ងៃទី១៩ ខែតុលា ឆ្នាំ២០២៥   | 5- 19 October, 2025  |
| ៦- Daio Paper Corporation.<br>2-60, Mishimakamiya-cho, Shikokuchuo-shi,<br>Ehime 799-0492 Japan. Japan | 6- Daio Paper Corporation.<br>2-60, Mishimakamiya-cho, Shikokuchuo-shi,<br>Ehime 799-0492 Japan. Japan |
| ៧- កដ/គខ/២០២០/០០០៦០  | 7- KH/ID/2020/00060  |
| ៨- ០៩-០៣   | 8- 09-03   |
| ៩- No Priority Claimed   | 9- No Priority Claimed   |
| ១០- ប្រអប់វេចខ្ចប់   | 10- PACKAGING BOX  |
| ១១- ប្រអប់វេចខ្ចប់   | 11- PACKAGING BOX  |



**២- គំនូរឧស្សាហកម្មដែលបានចុះបញ្ជី**

- |  |  |
|--|--|
| ១- ថ្ងៃទី២០ ខែតុលា ឆ្នាំ២០២០   | 1- 20 October, 2020  |
| ២- ថ្ងៃទី២០ ខែតុលា ឆ្នាំ២០២០   | 2- 20 October, 2020  |
| ៣- ថ្ងៃទី២៤ ខែមេសា ឆ្នាំ២០២០   | 3- 24 April, 2020  |
| ៤- ថ្ងៃទី១៤ ខែតុលា ឆ្នាំ២០២១   | 4- 14 October, 2021  |
| ៥- ថ្ងៃទី២០ ខែតុលា ឆ្នាំ២០២៥   | 5- 20 October, 2025  |
| ៦- VIVO MOBILE COMMUNICATION CO., LTD.<br>No. 168 Jinghai East RD., Chang'an, Dongguan,<br>Guangdong 523860, China China | 6- VIVO MOBILE COMMUNICATION CO., LTD.<br>No. 168 Jinghai East RD., Chang'an, Dongguan,<br>Guangdong 523860, China China |
| ៧- កដ/គខ/២០២០/០០០៦២  | 7- KH/ID/2020/00062  |
| ៨- ១៤-០៣   | 8- 14-03   |
| ៩- China   | 9- China   |
| ១០- ទូរស័ព្ទចល័ត   | 10- MOBILE PHONE   |
| ១១- ទូរស័ព្ទចល័ត   | 11- MOBILE PHONE   |

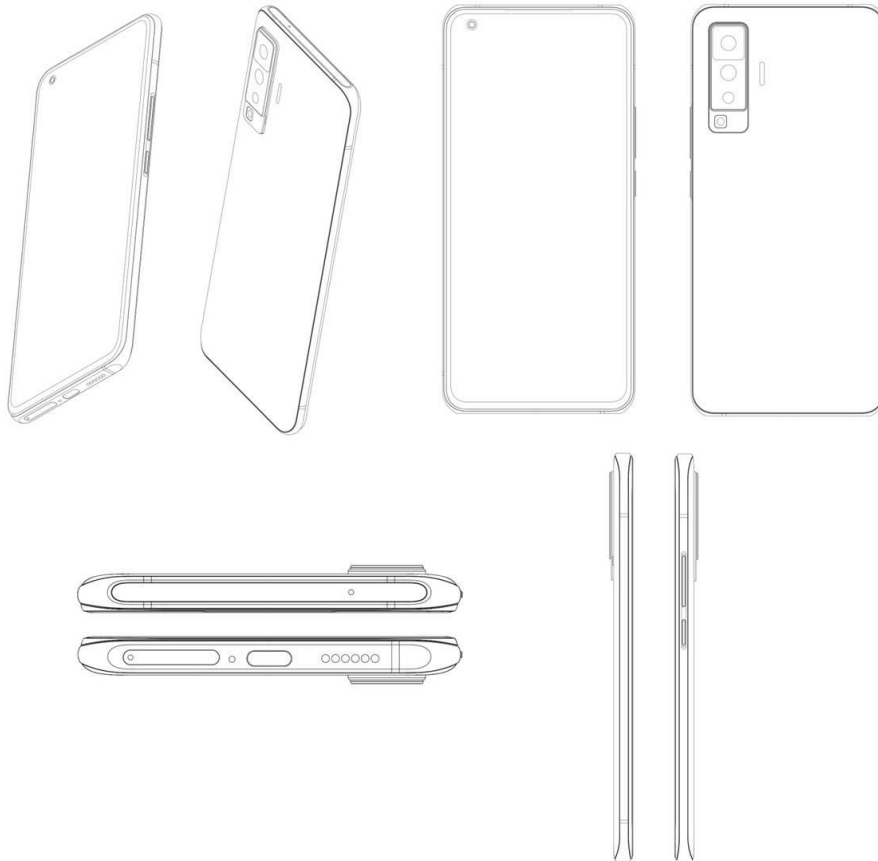

**២-គំនូរឧស្សាហកម្មដែលបានចុះបញ្ជី**

១- ថ្ងៃទី៣១ ខែធ្នូ ឆ្នាំ២០២០	1- 31 December, 2020
២- ថ្ងៃទី៣១ ខែធ្នូ ឆ្នាំ២០២០	2- 31 December, 2020
៣- ថ្ងៃទី២ ខែកក្កដា ឆ្នាំ២០២០	3- 2 July, 2020
៤- ថ្ងៃទី១៤ ខែតុលា ឆ្នាំ២០២១	4- 14 October, 2021
៥- ថ្ងៃទី៣១ ខែធ្នូ ឆ្នាំ២០២៥	5- 31 December, 2025
៦- Spectrum Brands, Inc. 3001 Deming Way, Middleton, WISCONSIN 53562 United States of America United States of America	6- Spectrum Brands, Inc. 3001 Deming Way, Middleton, WISCONSIN 53562 United States of America United States of America
៧- កដ/គខ/២០២០/០០០៨៣	7- KH/ID/2020/00083
៨- ០១-០៦	8- 01-06
៩- United States of America	9- United States of America
១០- ផលិតផលចំណីសត្វ Nubbed	10- Nubbed Animal Product
១១- ផលិតផលចំណីសត្វ Nubbed	11- Nubbed Animal Product

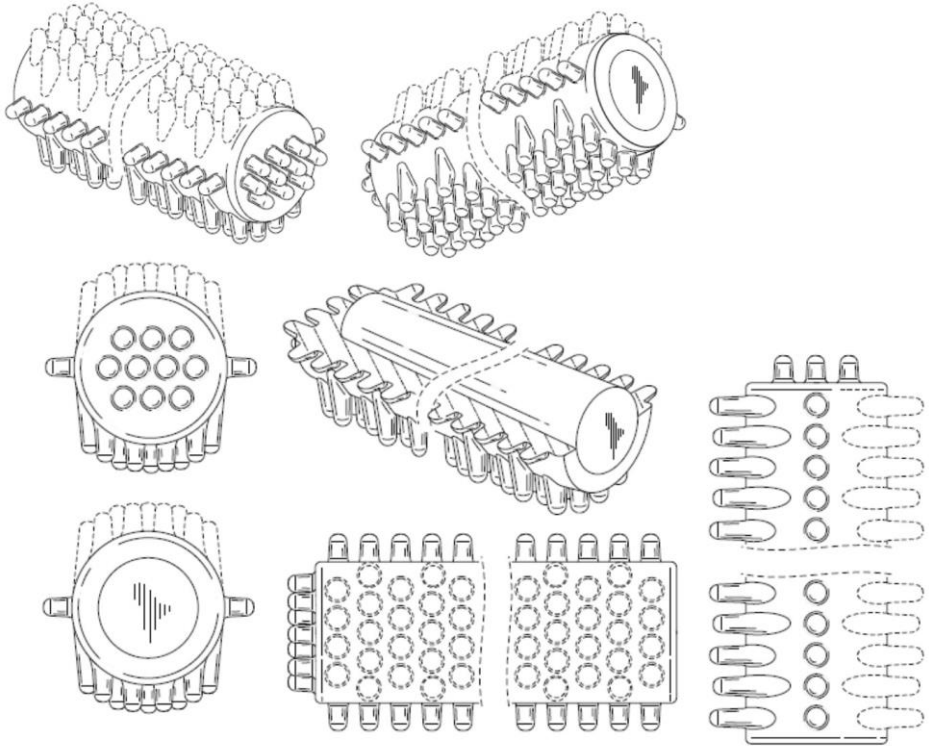

**២- គំនូរឧស្សាហកម្មដែលបានចុះបញ្ជី**

១- ថ្ងៃទី៣១ ខែធ្នូ ឆ្នាំ២០២០	1- 31 December, 2020
២- ថ្ងៃទី៣១ ខែធ្នូ ឆ្នាំ២០២០	2- 31 December, 2020
៣- ថ្ងៃទី២ ខែកក្កដា ឆ្នាំ២០២០	3- 2 July, 2020
៤- ថ្ងៃទី១៤ ខែតុលា ឆ្នាំ២០២១	4- 14 October, 2021
៥- ថ្ងៃទី៣១ ខែធ្នូ ឆ្នាំ២០២៥	5- 31 December, 2025
៦- Spectrum Brands, Inc. 3001 Deming Way, Middleton, WISCONSIN 53562 United States of America United States of America	6- Spectrum Brands, Inc. 3001 Deming Way, Middleton, WISCONSIN 53562 United States of America United States of America
៧- កដ/គខ/២០២០/០០០៨៤	7- KH/ID/2020/00084
៨- ០១-០៦	8- 01-06
៩- United States of America	9- United States of America
១០- ផលិតផលចំណីសត្វ Nubbed	10- Nubbed Animal Product
១១- ផលិតផលចំណីសត្វ Nubbed	11- Nubbed Animal Product

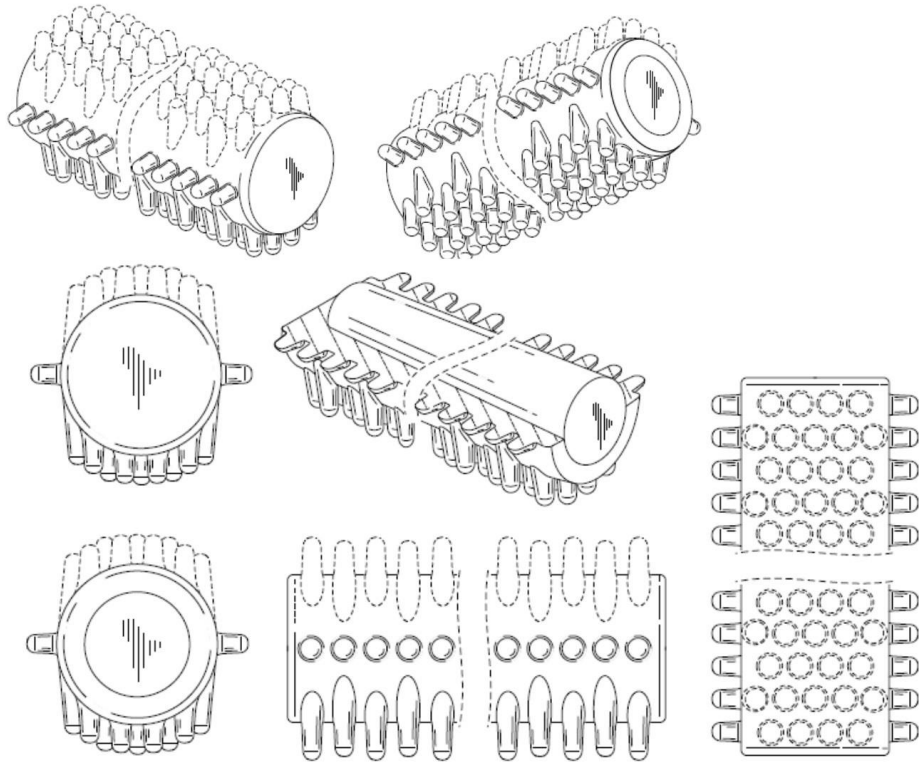



**២-គំនូរឧស្សាហកម្មដែលបានចុះបញ្ជី**

១- ថ្ងៃទី៣១ ខែធ្នូ ឆ្នាំ២០២០	1- 31 December, 2020
២- ថ្ងៃទី៣១ ខែធ្នូ ឆ្នាំ២០២០	2- 31 December, 2020
៣- ថ្ងៃទី២ ខែកក្កដា ឆ្នាំ២០២០	3- 2 July, 2020
៤- ថ្ងៃទី១៤ ខែតុលា ឆ្នាំ២០២១	4- 14 October, 2021
៥- ថ្ងៃទី៣១ ខែធ្នូ ឆ្នាំ២០២៥	5- 31 December, 2025
៦- Spectrum Brands, Inc. 3001 Deming Way, Middleton, WISCONSIN 53562 United States of America United States of America	6- Spectrum Brands, Inc. 3001 Deming Way, Middleton, WISCONSIN 53562 United States of America United States of America
៧- កដ/គខ/២០២០/០០០៨៦	7- KH/ID/2020/00086
៨- ០១-០៦	8- 01-06
៩- United States of America	9- United States of America
១០- ផលិតផលចំណីសត្វ Nubbed	10- Nubbed Animal Product
១១- ផលិតផលចំណីសត្វ Nubbed	11- Nubbed Animal Product

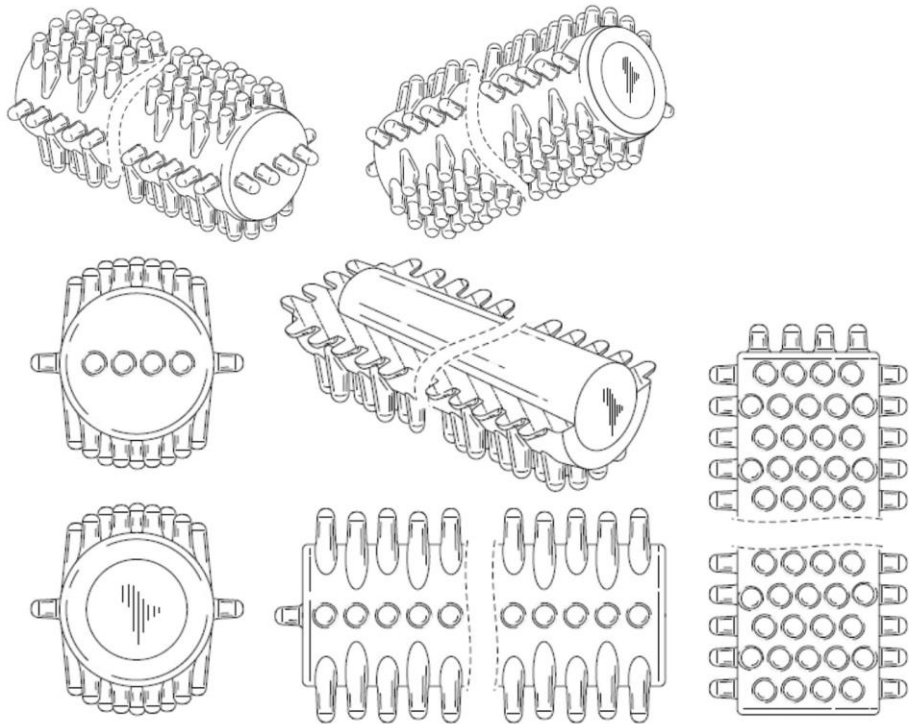

**២-គំនូរឧស្សាហកម្មដែលបានចុះបញ្ជី**

១- ថ្ងៃទី១០ ខែមេសា ឆ្នាំ២០១៩	1- 10 April, 2019
២- ថ្ងៃទី១០ ខែមេសា ឆ្នាំ២០១៩	2- 10 April, 2019
៣- ថ្ងៃទី១២ ខែតុលា ឆ្នាំ២០១៨	3- 12 October, 2018
៤- ថ្ងៃទី៨ ខែវិច្ឆិកា ឆ្នាំ២០២១	4- 8 November, 2021
៥- ថ្ងៃទី១០ ខែមេសា ឆ្នាំ២០២៤	5- 10 April, 2024
៦- HONDA MOTOR CO., LTD. 1-1, Minami-Aoyama 2-chome, Minato-ku, Tokyo, 107-8556 Japan	6- HONDA MOTOR CO., LTD. 1-1, Minami-Aoyama 2-chome, Minato-ku, Tokyo, 107-8556 Japan
៧- កដ/គឧ/២០១៩/០០០២៩	7- KH/ID/2019/00029
៨- ១២-១១	8- 12-11
៩- Japan	9- Japan
១០- ម៉ូតូ	10- Motor Scooter
១១- ម៉ូតូ	11- Motor Scooter



**២-គំនូរឧស្សាហកម្មដែលបានចុះបញ្ជី**

១- ថ្ងៃទី១០ ខែមេសា ឆ្នាំ២០១៩	1- 10 April, 2019
២- ថ្ងៃទី១០ ខែមេសា ឆ្នាំ២០១៩	2- 10 April, 2019
៣- ថ្ងៃទី១២ ខែតុលា ឆ្នាំ២០១៨	3- 12 October, 2018
៤- ថ្ងៃទី៣ ខែវិច្ឆិកា ឆ្នាំ២០២១	4- 3 November, 2021
៥- ថ្ងៃទី១០ ខែមេសា ឆ្នាំ២០២៤	5- 10 April, 2024
៦- HONDA MOTOR CO., LTD. 1-1, Minami-Aoyama 2-chome, Minato-ku, Tokyo, 107-8556 Japan	6- HONDA MOTOR CO., LTD. 1-1, Minami-Aoyama 2-chome, Minato-ku, Tokyo, 107-8556 Japan
៧- កដ/គខ/២០១៩/០០០៣០	7- KH/ID/2019/00030
៨- ១២-១១	8- 12-11
៩- Japan	9- Japan
១០- គម្របផ្នែកខាងមុខម៉ូតូ	10- Front Cover for Motor Scooter
១១- គម្របផ្នែកខាងមុខម៉ូតូ	11- Front Cover for Motor Scooter

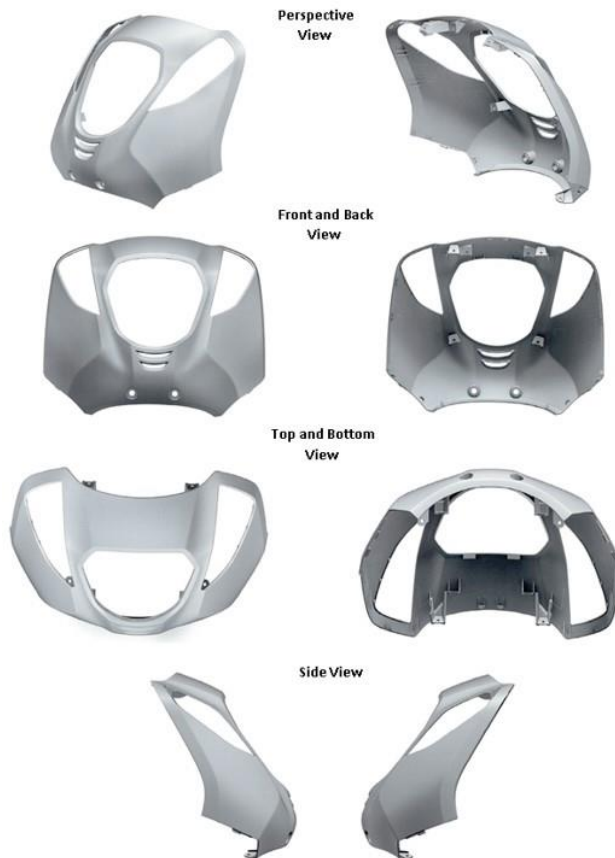

**២-គំនូរឧស្សាហកម្មដែលបានចុះបញ្ជី**

១- ថ្ងៃទី១០ ខែមេសា ឆ្នាំ២០១៩	1- 10 April, 2019
២- ថ្ងៃទី១០ ខែមេសា ឆ្នាំ២០១៩	2- 10 April, 2019
៣- ថ្ងៃទី១២ ខែតុលា ឆ្នាំ២០១៨	3- 12 October, 2018
៤- ថ្ងៃទី៣ ខែវិច្ឆិកា ឆ្នាំ២០២១	4- 3 November, 2021
៥- ថ្ងៃទី១០ ខែមេសា ឆ្នាំ២០២៤	5- 10 April, 2024
៦- HONDA MOTOR CO., LTD. 1-1, Minami-Aoyama 2-chome, Minato-ku, Tokyo, 107-8556 Japan	6- HONDA MOTOR CO., LTD. 1-1, Minami-Aoyama 2-chome, Minato-ku, Tokyo, 107-8556 Japan
៧- កដ/គខ/២០១៩/០០០៣១	7- KH/ID/2019/00031
៨- ១២-១១	8- 12-11
៩- Japan	9- Japan
១០- ក្បាំងក្រោយម៉ូតូ	10- Rear Cover for Motor Scooter
១១- ក្បាំងក្រោយម៉ូតូ	11- Rear Cover for Motor Scooter

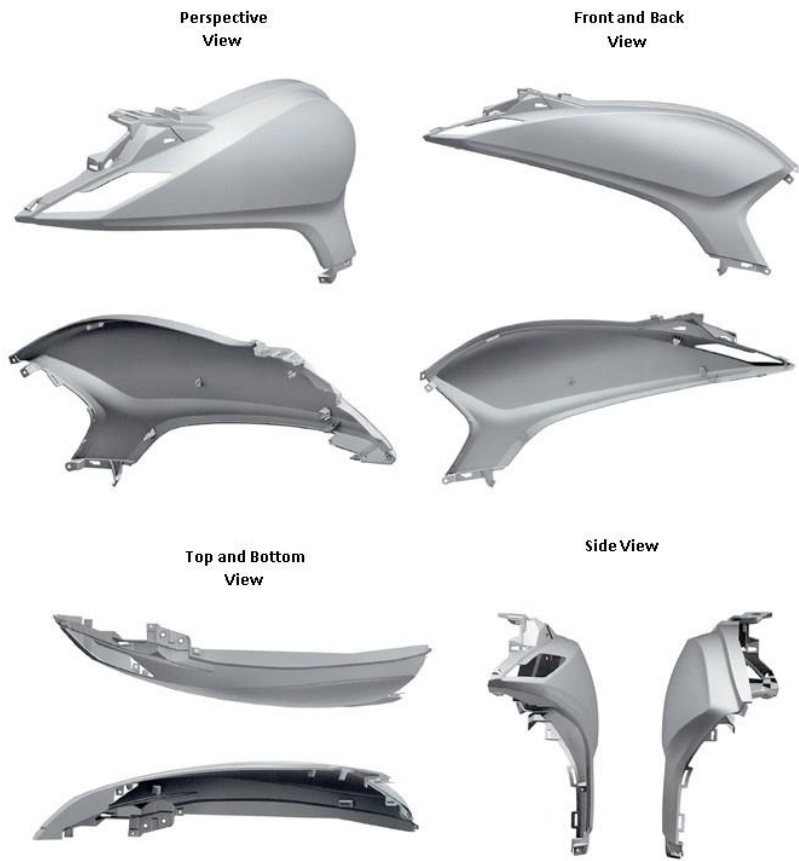

**២-គំនូរឧស្សាហកម្មដែលបានចុះបញ្ជី**

១- ថ្ងៃទី១០ ខែមេសា ឆ្នាំ២០១៩	1- 10 April, 2019
២- ថ្ងៃទី១០ ខែមេសា ឆ្នាំ២០១៩	2- 10 April, 2019
៣- ថ្ងៃទី១២ ខែតុលា ឆ្នាំ២០១៨	3- 12 October, 2018
៤- ថ្ងៃទី៣ ខែវិច្ឆិកា ឆ្នាំ២០២១	4- 3 November, 2021
៥- ថ្ងៃទី១០ ខែមេសា ឆ្នាំ២០២៤	5- 10 April, 2024
៦- HONDA MOTOR CO., LTD. 1-1, Minami-Aoyama 2-chome, Minato-ku, Tokyo, 107-8556 Japan	6- HONDA MOTOR CO., LTD. 1-1, Minami-Aoyama 2-chome, Minato-ku, Tokyo, 107-8556 Japan
៧- កជ/គឧ/២០១៩/០០០៣២	7- KH/ID/2019/00032
៨- ២៦-០៦	8- 26-06
៩- Japan	9- Japan
១០- ចង្កៀងខាងមុខម៉ូតូ	10- Headlight for Motor Scooter
១១- ចង្កៀងខាងមុខម៉ូតូ	11- Headlight for Motor Scooter



**២-គំនូរឧស្សាហកម្មដែលបានចុះបញ្ជី**

១- ថ្ងៃទី១០ ខែតុលា ឆ្នាំ២០១៩	1- 10 October, 2019
២- ថ្ងៃទី១០ ខែតុលា ឆ្នាំ២០១៩	2- 10 October, 2019
៣- ថ្ងៃទី១២ ខែមេសា ឆ្នាំ២០១៩	3- 12 April, 2019
៤- ថ្ងៃទី៣ ខែវិច្ឆិកា ឆ្នាំ២០២១	4- 3 November, 2021
៥- ថ្ងៃទី១០ ខែតុលា ឆ្នាំ២០២៤	5- 10 October, 2024
៦- DECATHLON 4 Boulevard de Mons 59650 Villeneuve d'Ascq France	6- DECATHLON 4 Boulevard de Mons 59650 Villeneuve d'Ascq France
៧- កជ/គខ/២០១៩/០០១១៣	7- KH/ID/2019/00113
៨- ១២-០៦	8- 12-06
៩- OHIM	9- OHIM
១០- ទូក ៥អេស (រូបភាពស/ខ្មៅ)	10- Bateau 5S - Noir & Blanc ( for black-and-white views )
១១- ទូក	11- Boats

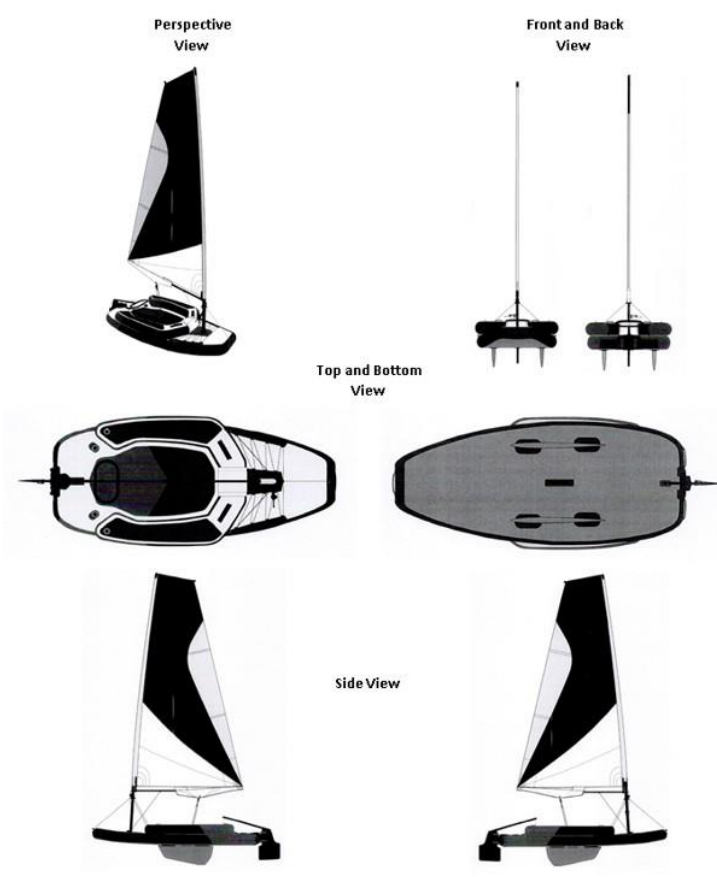

**២- គំនូរឧស្សាហកម្មដែលបានចុះបញ្ជី**

១- ថ្ងៃទី១០ ខែតុលា ឆ្នាំ២០១៩	1- 10 October, 2019
២- ថ្ងៃទី១០ ខែតុលា ឆ្នាំ២០១៩	2- 10 October, 2019
៣- ថ្ងៃទី១២ ខែមេសា ឆ្នាំ២០១៩	3- 12 April, 2019
៤- ថ្ងៃទី២ ខែវិច្ឆិកា ឆ្នាំ២០២១	4- 2 November, 2021
៥- ថ្ងៃទី១០ ខែតុលា ឆ្នាំ២០២៤	5- 10 October, 2024
៦- DECATHLON 4 Boulevard de Mons 59650 Villeneuve d'Ascq France	6- DECATHLON 4 Boulevard de Mons 59650 Villeneuve d'Ascq France
៧- កជ/គឧ/២០១៩/០០១១៤	7- KH/ID/2019/00114
៨- ១២-០៦	8- 12-06
៩- OHIM	9- OHIM
១០- ទូក ៥អេស (រូបភាពពណ៌)	10- Bateau 5S - Couleurs (for color views)
១១- ទូក	11- Boats

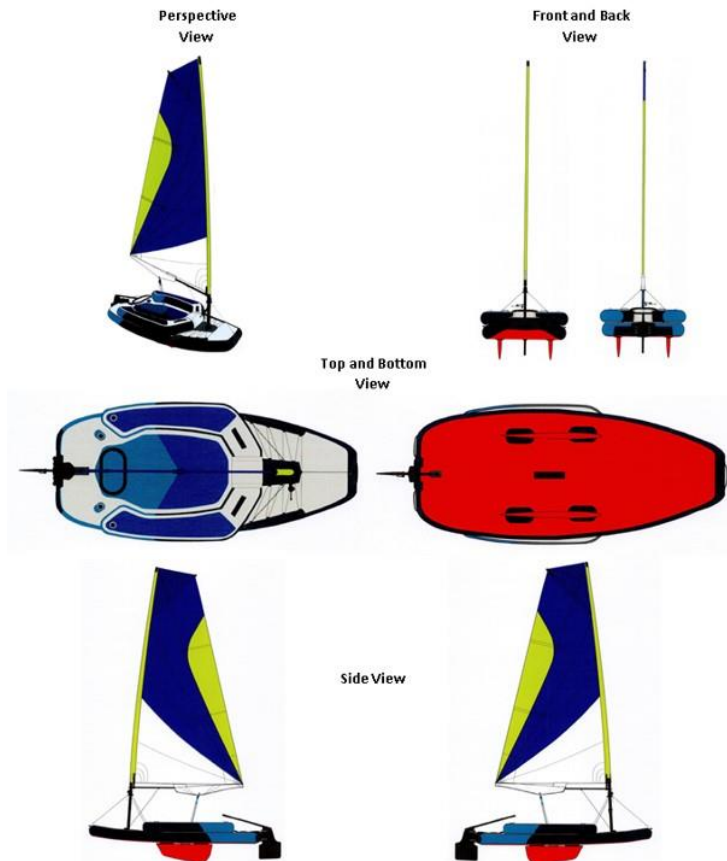

**២- គំនូរឧស្សាហកម្មដែលបានចុះបញ្ជី**

១- ថ្ងៃទី១០ ខែតុលា ឆ្នាំ២០១៩	1- 10 October, 2019
២- ថ្ងៃទី១០ ខែតុលា ឆ្នាំ២០១៩	2- 10 October, 2019
៣- ថ្ងៃទី១២ ខែមេសា ឆ្នាំ២០១៩	3- 12 April, 2019
៤- ថ្ងៃទី៥ ខែវិច្ឆិកា ឆ្នាំ២០២១	4- 5 November, 2021
៥- ថ្ងៃទី១០ ខែតុលា ឆ្នាំ២០២៤	5- 10 October, 2024
៦- DECATHLON 4 Boulevard de Mons 59650 Villeneuve d'Ascq France	6- DECATHLON 4 Boulevard de Mons 59650 Villeneuve d'Ascq France
៧- កជ/គខ/២០១៩/០០១១៥	7- KH/ID/2019/00115
៨- ១២-០៦	8- 12-06
៩- OHIM	9- OHIM
១០- ទូក ៥អេស (រូបភាពស/ខ្មៅ)	10- Bateau 5S - Noir & Blanc ( for black-and-white views )
១១- ទូក	11- Boats





**២- គំនូរឧស្សាហកម្មដែលបានចុះបញ្ជី**

១- ថ្ងៃទី១០ ខែតុលា ឆ្នាំ២០១៩	1- 10 October, 2019
២- ថ្ងៃទី១០ ខែតុលា ឆ្នាំ២០១៩	2- 10 October, 2019
៣- ថ្ងៃទី១២ ខែមេសា ឆ្នាំ២០១៩	3- 12 April, 2019
៤- ថ្ងៃទី៨ ខែវិច្ឆិកា ឆ្នាំ២០២១	4- 8 November, 2021
៥- ថ្ងៃទី១០ ខែតុលា ឆ្នាំ២០២៤	5- 10 October, 2024
៦- DECATHLON 4 Boulevard de Mons 59650 Villeneuve d'Ascq France	6- DECATHLON 4 Boulevard de Mons 59650 Villeneuve d'Ascq France
៧- កជ/គខ/២០១៩/០០១១៦	7- KH/ID/2019/00116
៨- ១២-០៦	8- 12-06
៩- OHIM	9- OHIM
១០- ទូក ៥អេស (រូបភាពពណ៌)	10- Bateau 5S - Couleurs (for color views)
១១- ទូក	11- Boats



**២-គំនូរឧស្សាហកម្មដែលបានចុះបញ្ជី**

១- ថ្ងៃទី២២ ខែមករា ឆ្នាំ២០២០	1- 22 January, 2020
២- ថ្ងៃទី២២ ខែមករា ឆ្នាំ២០២០	2- 22 January, 2020
៣- ថ្ងៃទី២៤ ខែកក្កដា ឆ្នាំ២០១៩	3- 24 July, 2019
៤- ថ្ងៃទី៨ ខែវិច្ឆិកា ឆ្នាំ២០២១	4- 8 November, 2021
៥- ថ្ងៃទី២២ ខែមករា ឆ្នាំ២០២៥	5- 22 January, 2025
៦- VIVO MOBILE COMMUNICATION CO., LTD. #283, BBK Road, Wusha, Chang'an, Dongguan, Guangdong, 523860 China	6- VIVO MOBILE COMMUNICATION CO., LTD. #283, BBK Road, Wusha, Chang'an, Dongguan, Guangdong, 523860 China
៧- កដ/គខ/២០២០/០០០០៥	7- KH/ID/2020/00005
៨- ១៤-០៣	8- 14-03
៩- China	9- China
១០- ទូរស័ព្ទ	10- MOBILE PHONE
១១- ទូរស័ព្ទ	11- MOBILE PHONE

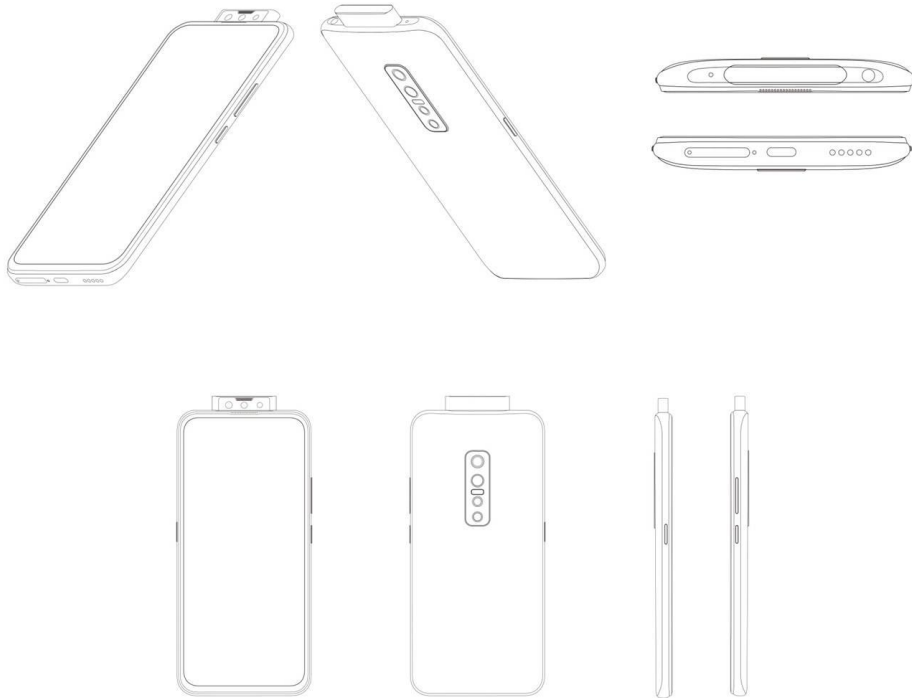

**២- គំនូរឧស្សាហកម្មដែលបានចុះបញ្ជី**

១- ថ្ងៃទី២៥ ខែកុម្ភៈ ឆ្នាំ២០២០	1- 25 February, 2020
២- ថ្ងៃទី២៥ ខែកុម្ភៈ ឆ្នាំ២០២០	2- 25 February, 2020
៣- ថ្ងៃទី៣០ ខែសីហា ឆ្នាំ២០១៩	3- 30 August, 2019
៤- ថ្ងៃទី៥ ខែវិច្ឆិកា ឆ្នាំ២០២១	4- 5 November, 2021
៥- ថ្ងៃទី២៥ ខែកុម្ភៈ ឆ្នាំ២០២៥	5- 25 February, 2025
៦- QINGDAO SENTURY TIRE CO., LTD. No.5 Tianshan 3 Road, Daxin Town, Jimo City, Qingdao City, Shandong Province China	6- QINGDAO SENTURY TIRE CO., LTD. No.5 Tianshan 3 Road, Daxin Town, Jimo City, Qingdao City, Shandong Province China
៧- កដ/គខ/២០២០/០០០១៩	7- KH/ID/2020/00019
៨- ១២-១៥	8- 12-15
៩- China	9- China
១០- កង់រថយន្ត ( នាគរលឿន )	10- TIRE ( RAPIDDRAGON )
១១- សំបកកង់រថយន្ត	11- TIRE



**២-គំនូរឧស្សាហកម្មដែលបានចុះបញ្ជី**

- |  |  |
|--|--|
| ១- ថ្ងៃទី២០ ខែមីនា ឆ្នាំ២០២០   | 1- 20 March, 2020  |
| ២- ថ្ងៃទី២០ ខែមីនា ឆ្នាំ២០២០   | 2- 20 March, 2020  |
| ៣- ថ្ងៃទី៣ ខែតុលា ឆ្នាំ២០១៩  | 3- 3 October, 2019   |
| ៤- ថ្ងៃទី៨ ខែវិច្ឆិកា ឆ្នាំ២០២១  | 4- 8 November, 2021  |
| ៥- ថ្ងៃទី២០ ខែមីនា ឆ្នាំ២០២៥   | 5- 20 March, 2025  |
| ៦- TIEN-SHU HSU<br>5F-8, No.210, Gungye 38 Rd., Shituen Chiu,<br>Taichung City Taiwan, Province of China | 6- TIEN-SHU HSU<br>5F-8, No.210, Gungye 38 Rd., Shituen Chiu,<br>Taichung City Taiwan, Province of China |
| ៧- កជ/គខ/២០២០/០០០២៤  | 7- KH/ID/2020/00024  |
| ៨- ២១-០១   | 8- 21-01   |
| ៩- Taiwan, Province of China   | 9- Taiwan, Province of China   |
| ១០- ម៉ាស៊ីនលេងដែលមានកន្លែងអង្គុយប្រាំមួយ   | 10- SIX-SEAT GAME MACHINE  |
| ១១- ម៉ាស៊ីនហ្គេម   | 11- Game Machine   |

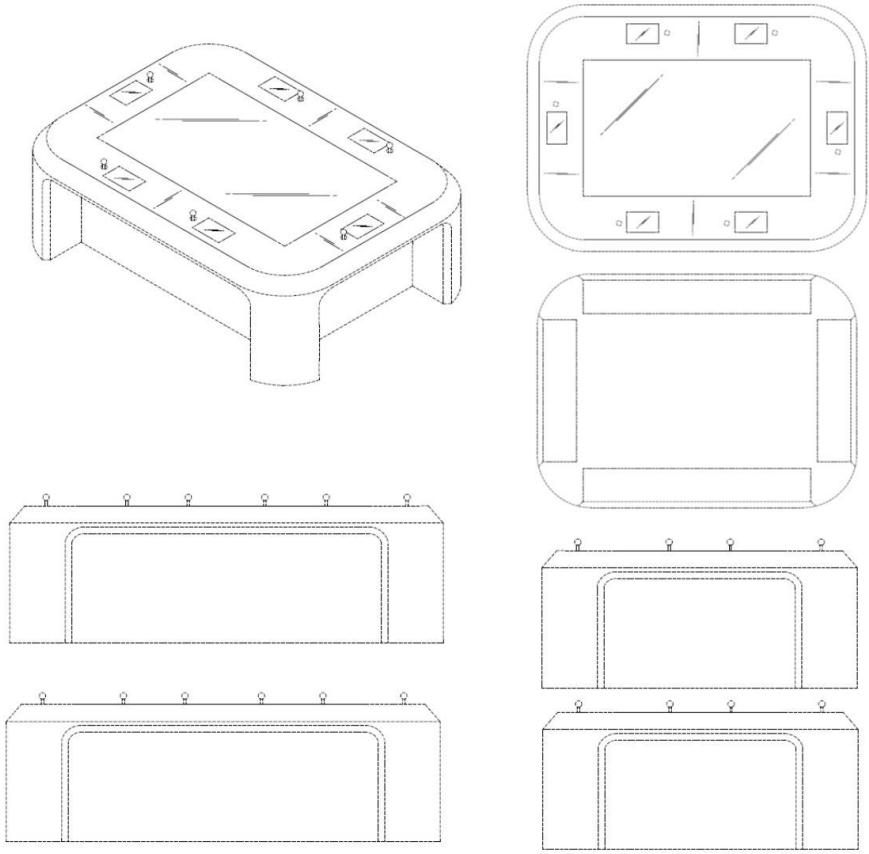

**២-គំនូរឧស្សាហកម្មដែលបានចុះបញ្ជី**

- |  |  |
|--|--|
| ១- ថ្ងៃទី២០ ខែមីនា ឆ្នាំ២០២០   | 1- 20 March, 2020  |
| ២- ថ្ងៃទី២០ ខែមីនា ឆ្នាំ២០២០   | 2- 20 March, 2020  |
| ៣- ថ្ងៃទី៣ ខែតុលា ឆ្នាំ២០១៩  | 3- 3 October, 2019   |
| ៤- ថ្ងៃទី៥ ខែវិច្ឆិកា ឆ្នាំ២០២១  | 4- 5 November, 2021  |
| ៥- ថ្ងៃទី២០ ខែមីនា ឆ្នាំ២០២៥   | 5- 20 March, 2025  |
| ៦- TIEN-SHU HSU<br>5F-8, No.210, Gungye 38 Rd., Shituen Chiu,<br>Taichung City Taiwan, Province of China | 6- TIEN-SHU HSU<br>5F-8, No.210, Gungye 38 Rd., Shituen Chiu,<br>Taichung City Taiwan, Province of China |
| ៧- កជ/គខ/២០២០/០០០២៥  | 7- KH/ID/2020/00025  |
| ៨- ២១-០១   | 8- 21-01   |
| ៩- Taiwan, Province of China   | 9- Taiwan, Province of China   |
| ១០- ម៉ាស៊ីនលេងដែលមានកន្លែងអង្គុយប្រាំបី  | 10- EIGHT-SEAT GAME MACHINE  |
| ១១- ម៉ាស៊ីនហ្គេម   | 11- Game Machine   |

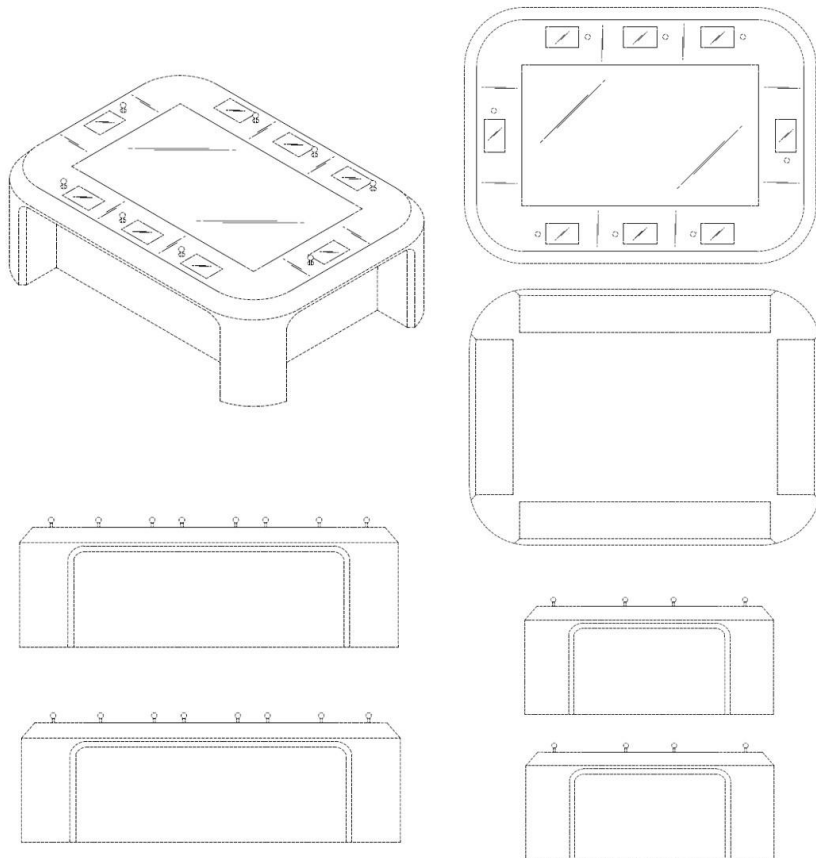

**២-គំនូរឧស្សាហកម្មដែលបានចុះបញ្ជី**

- |  |  |
|--|--|
| ១- ថ្ងៃទី២០ ខែមីនា ឆ្នាំ២០២០   | 1- 20 March, 2020  |
| ២- ថ្ងៃទី២០ ខែមីនា ឆ្នាំ២០២០   | 2- 20 March, 2020  |
| ៣- ថ្ងៃទី៣ ខែតុលា ឆ្នាំ២០១៩  | 3- 3 October, 2019   |
| ៤- ថ្ងៃទី៥ ខែវិច្ឆិកា ឆ្នាំ២០២១  | 4- 5 November, 2021  |
| ៥- ថ្ងៃទី២០ ខែមីនា ឆ្នាំ២០២៥   | 5- 20 March, 2025  |
| ៦- TIEN-SHU HSU<br>5F-8, No.210, Gungye 38 Rd., Shituen Chiu,<br>Taichung City Taiwan, Province of China | 6- TIEN-SHU HSU<br>5F-8, No.210, Gungye 38 Rd., Shituen Chiu,<br>Taichung City Taiwan, Province of China |
| ៧- កដ/គខ/២០២០/០០០២៦  | 7- KH/ID/2020/00026  |
| ៨- ២១-០១   | 8- 21-01   |
| ៩- Taiwan, Province of China   | 9- Taiwan, Province of China   |
| ១០- ម៉ាស៊ីនហ្គេមដែលមានកន្លែងអង្គុយដប់  | 10- TEN-SEAT GAME MACHINE  |
| ១១- ម៉ាស៊ីនហ្គេម   | 11- Game Machine   |

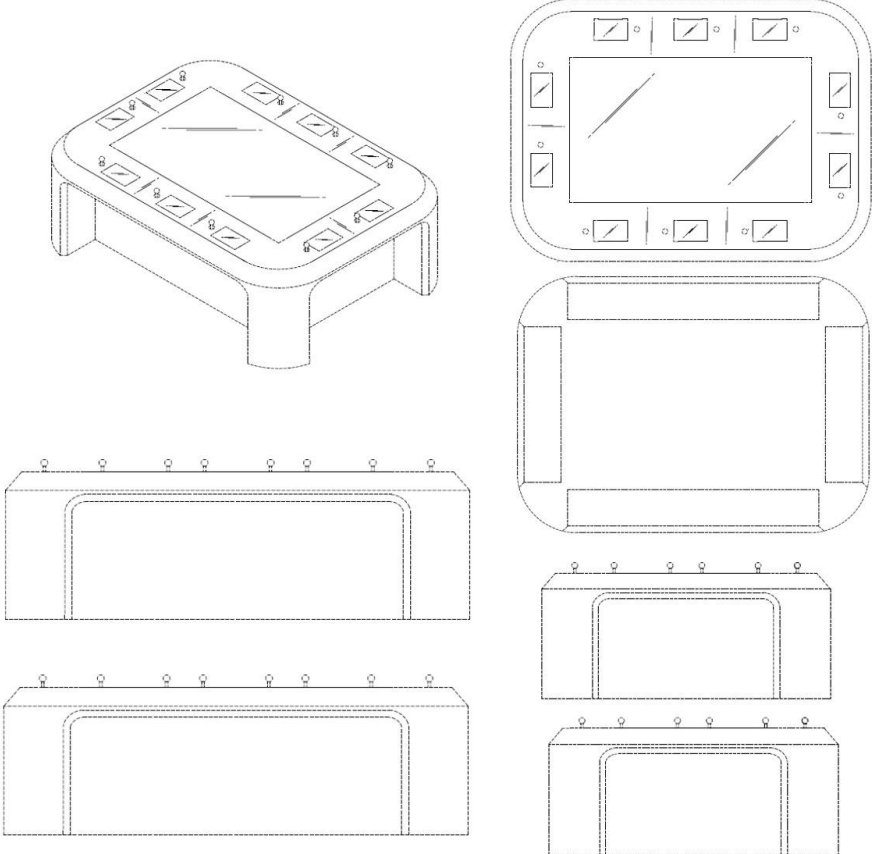

**២-គំនូរឧស្សាហកម្មដែលបានចុះបញ្ជី**

១- ថ្ងៃទី២៦ ខែមីនា ឆ្នាំ២០២០	1- 26 March, 2020
២- ថ្ងៃទី២៦ ខែមីនា ឆ្នាំ២០២០	2- 26 March, 2020
៣- ថ្ងៃទី២៩ ខែកញ្ញា ឆ្នាំ២០១៩	3- 29 September, 2019
៤- ថ្ងៃទី៣ ខែវិច្ឆិកា ឆ្នាំ២០២១	4- 3 November, 2021
៥- ថ្ងៃទី២៦ ខែមីនា ឆ្នាំ២០២៥	5- 26 March, 2025
៦- VIVO MOBILE COMMUNICATION CO., LTD. #283, BBK Road, Wusha, Chang'an, Dongguan, Guangdong 523860 China	6- VIVO MOBILE COMMUNICATION CO., LTD. #283, BBK Road, Wusha, Chang'an, Dongguan, Guangdong 523860 China
៧- កដ/គខ/២០២០/០០០២៧	7- KH/ID/2020/00027
៨- ១៤-០៣	8- 14-03
៩- China	9- China
១០- ទូរស័ព្ទ	10- Mobile Phone
១១- ទូរស័ព្ទ	11- Mobile Phone

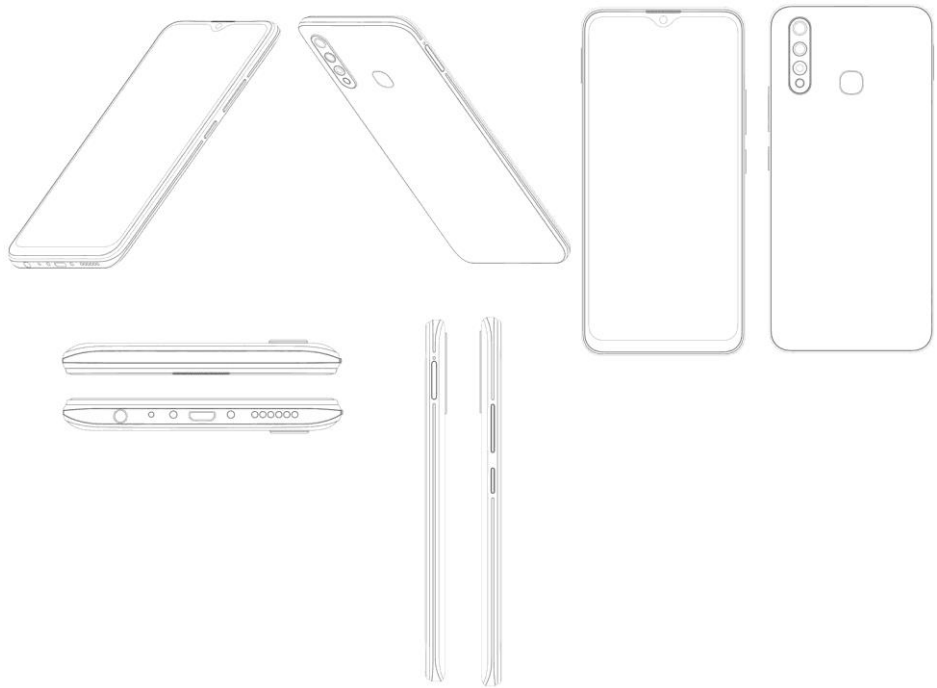

**២-គំនូរឧស្សាហកម្មដែលបានចុះបញ្ជី**

- |  |  |
|--|--|
| ១- ថ្ងៃទី២៨ ខែមេសា ឆ្នាំ២០២០   | 1- 28 April, 2020  |
| ២- ថ្ងៃទី២៨ ខែមេសា ឆ្នាំ២០២០   | 2- 28 April, 2020  |
| ៣- ថ្ងៃទី៣១ ខែតុលា ឆ្នាំ២០១៩   | 3- 31 October, 2019  |
| ៤- ថ្ងៃទី៨ ខែវិច្ឆិកា ឆ្នាំ២០២១  | 4- 8 November, 2021  |
| ៥- ថ្ងៃទី២៨ ខែមេសា ឆ្នាំ២០២៥   | 5- 28 April, 2025  |
| ៦- VIVO MOBILE COMMUNICATION CO., LTD.<br>#283, BBK Road, Wusha, Chang'an, Dongguan,<br>Guangdong 523860 China | 6- VIVO MOBILE COMMUNICATION CO., LTD.<br>#283, BBK Road, Wusha, Chang'an, Dongguan,<br>Guangdong 523860 China |
| ៧- កដ/គខ/២០២០/០០០៤១  | 7- KH/ID/2020/00041  |
| ៨- ១៤-០៣   | 8- 14-03   |
| ៩- China   | 9- China   |
| ១០- ទូរស័ព្ទចល័ត   | 10- MOBILE PHONE   |
| ១១- ទូរស័ព្ទចល័ត   | 11- MOBILE PHONE   |

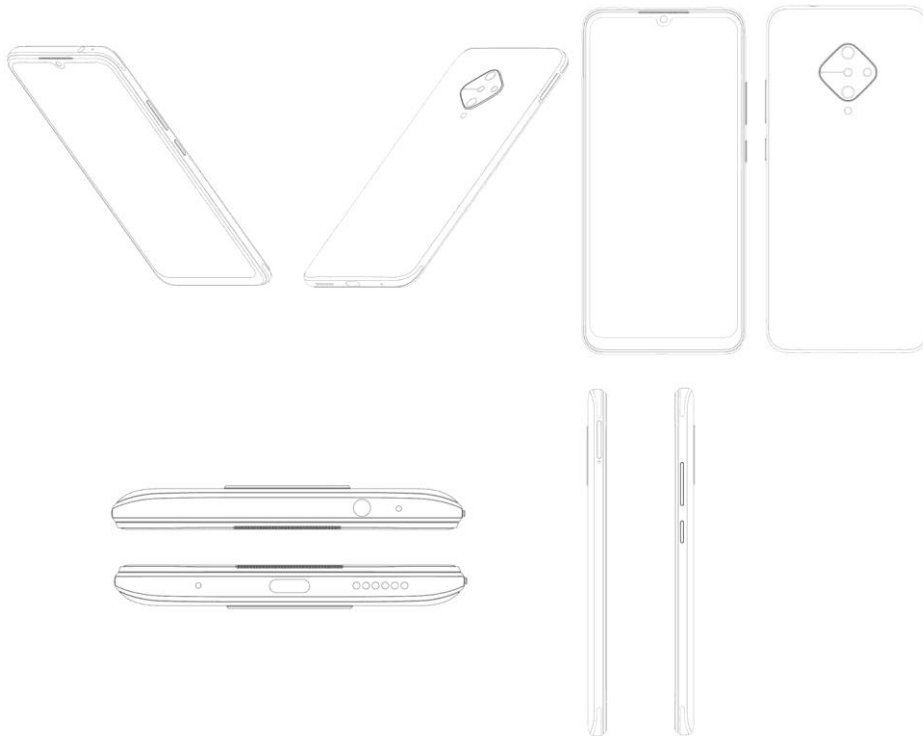



**២-គំនូរឧស្សាហកម្មដែលបានចុះបញ្ជី**

១- ថ្ងៃទី២៥ ខែឧសភា ឆ្នាំ២០២០	1- 25 May, 2020
២- ថ្ងៃទី២៥ ខែឧសភា ឆ្នាំ២០២០	2- 25 May, 2020
៣- ថ្ងៃទី២៥ ខែវិច្ឆិកា ឆ្នាំ២០១៩	3- 25 November, 2019
៤- ថ្ងៃទី៥ ខែវិច្ឆិកា ឆ្នាំ២០២១	4- 5 November, 2021
៥- ថ្ងៃទី២៥ ខែឧសភា ឆ្នាំ២០២៥	5- 25 May, 2025
៦- VIVO MOBILE COMMUNICATION CO., LTD. #283, BBK Road, Wusha, Chang'an, Dongguan, Guangdong 523860, China China	6- VIVO MOBILE COMMUNICATION CO., LTD. #283, BBK Road, Wusha, Chang'an, Dongguan, Guangdong 523860, China China
៧- កដ/គខ/២០២០/០០០៤៥	7- KH/ID/2020/00045
៨- ១៤-០៣	8- 14-03
៩- China	9- China
១០- ទូរស័ព្ទចល័ត	10- MOBILE PHONE
១១- ទូរស័ព្ទចល័ត	11- MOBILE PHONE



**២- គំនូរឧស្សាហកម្មដែលបានចុះបញ្ជី**

១- ថ្ងៃទី៣១ ខែសីហា ឆ្នាំ២០២០	1- 31 August, 2020
២- ថ្ងៃទី៣១ ខែសីហា ឆ្នាំ២០២០	2- 31 August, 2020
៣- ថ្ងៃទី២ ខែមីនា ឆ្នាំ២០២០	3- 2 March, 2020
៤- ថ្ងៃទី៨ ខែវិច្ឆិកា ឆ្នាំ២០២១	4- 8 November, 2021
៥- ថ្ងៃទី៣១ ខែសីហា ឆ្នាំ២០២៥	5- 31 August, 2025
៦- VIVO MOBILE COMMUNICATION CO., LTD. #283, BBK Road, Wusha, Chang'an, Dongguan, Guangdong 523860, China China	6- VIVO MOBILE COMMUNICATION CO., LTD. #283, BBK Road, Wusha, Chang'an, Dongguan, Guangdong 523860, China China
៧- កដ/គខ/២០២០/០០០៥១	7- KH/ID/2020/00051
៨- ១៤-០៣	8- 14-03
៩- China	9- China
១០- ទូរស័ព្ទចល័ត	10- MOBILE PHONES
១១- ទូរស័ព្ទចល័ត	11- MOBILE PHONES

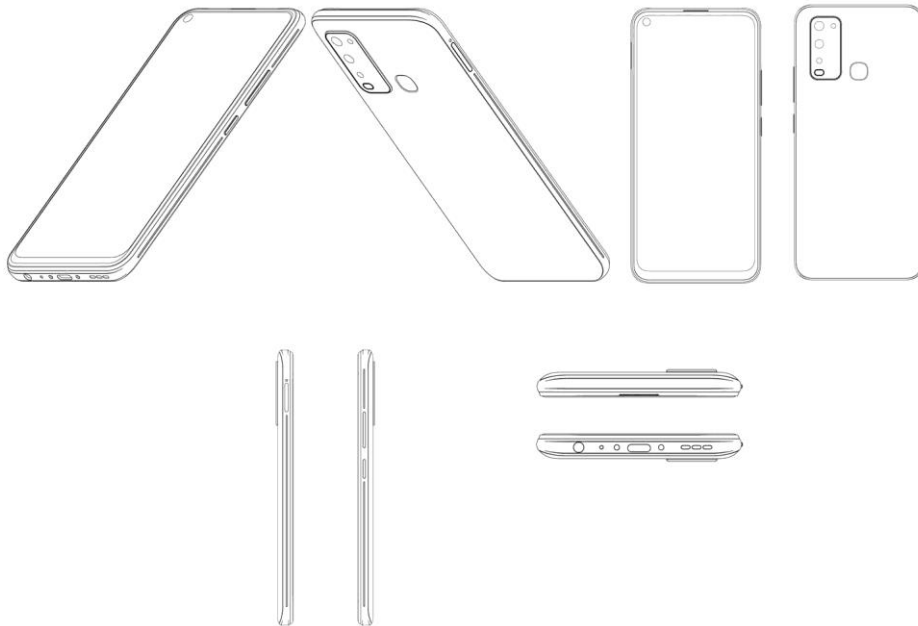

**២- គំនូរឧស្សាហកម្មដែលបានចុះបញ្ជី**

១- ថ្ងៃទី៩ ខែកញ្ញា ឆ្នាំ២០២០	1- 9 September, 2020
២- ថ្ងៃទី៩ ខែកញ្ញា ឆ្នាំ២០២០	2- 9 September, 2020
៣- ថ្ងៃទី១៣ ខែមីនា ឆ្នាំ២០២០	3- 13 March, 2020
៤- ថ្ងៃទី២ ខែវិច្ឆិកា ឆ្នាំ២០២១	4- 2 November, 2021
៥- ថ្ងៃទី៩ ខែកញ្ញា ឆ្នាំ២០២៥	5- 9 September, 2025
៦- MIKASA CORPORATION 1, Kuchi, Asa-cho, Asakita-ku, Hiroshima-shi, Hiroshima 731-3362 Japan Japan	6- MIKASA CORPORATION 1, Kuchi, Asa-cho, Asakita-ku, Hiroshima-shi, Hiroshima 731-3362 Japan Japan
៧- កដ/គខ/២០២០/០០០៥២	7- KH/ID/2020/00052
៨- ២១-០២	8- 21-02
៩- Japan	9- Japan
១០- បាល់កីឡា	10- Ball for Sports
១១- បាល់កីឡា	11- Ball for Sports

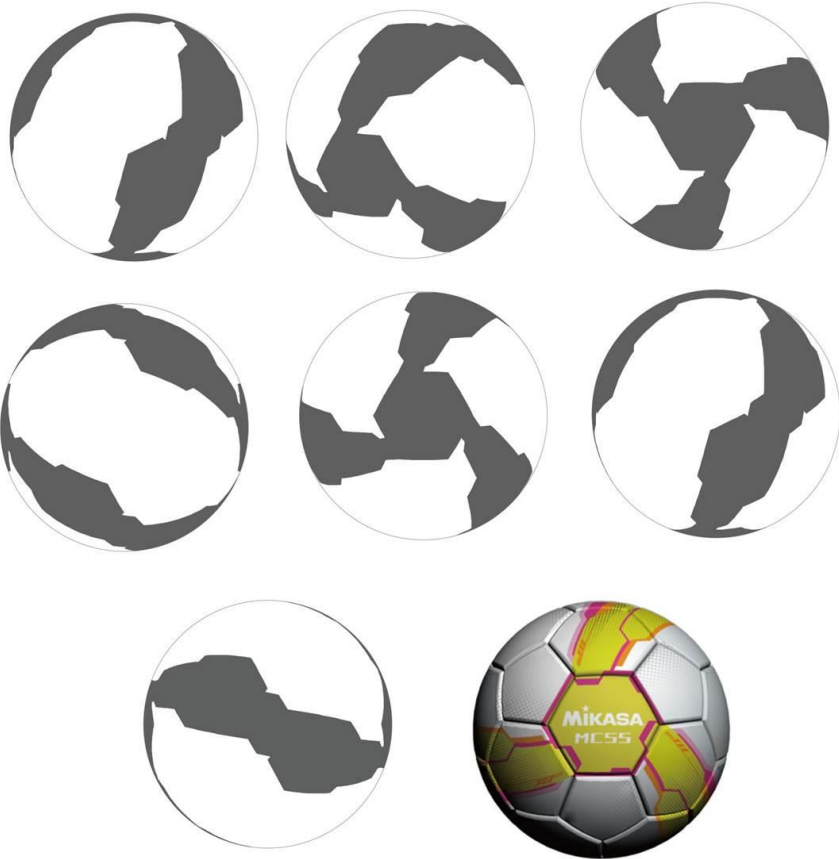

**២-គំនូរឧស្សាហកម្មដែលបានចុះបញ្ជី**

១- ថ្ងៃទី៩ ខែកញ្ញា ឆ្នាំ២០២០	1- 9 September, 2020
២- ថ្ងៃទី៩ ខែកញ្ញា ឆ្នាំ២០២០	2- 9 September, 2020
៣- No Priority Claimed	3- No Priority Claimed
៤- ថ្ងៃទី២ ខែវិច្ឆិកា ឆ្នាំ២០២១	4- 2 November, 2021
៥- ថ្ងៃទី៩ ខែកញ្ញា ឆ្នាំ២០២៥	5- 9 September, 2025
៦- FUJACOOK CO., LTD. 18F.-2, No.21, Ln. 35, Sec. 2, Sanmin Rd., Banqiao Dist., New Taipei City 220, Taiwan, R.O.C. Taiwan, Province of China	6- FUJACOOK CO., LTD. 18F.-2, No.21, Ln. 35, Sec. 2, Sanmin Rd., Banqiao Dist., New Taipei City 220, Taiwan, R.O.C. Taiwan, Province of China
៧- កជ/គខ/២០២០/០០០៥៣	7- KH/ID/2020/00053
៨- ០៧-០២	8- 07-02
៩- No Priority Claimed	9- No Priority Claimed
១០- ចង្ក្រានចម្អិនអាហារ	10- COOKING POT
១១- ចង្ក្រានចម្អិនអាហារ	11- COOKING POT

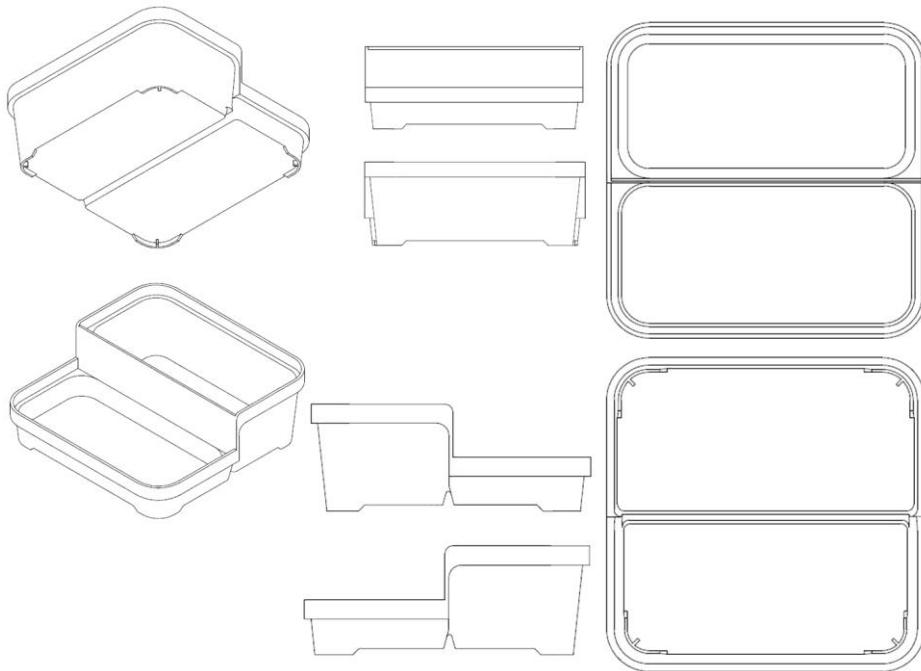

**២-គំនូរឧស្សាហកម្មដែលបានចុះបញ្ជី**

១- ថ្ងៃទី៩ ខែកញ្ញា ឆ្នាំ២០២០	1- 9 September, 2020
២- ថ្ងៃទី៩ ខែកញ្ញា ឆ្នាំ២០២០	2- 9 September, 2020
៣- No Priority Claimed	3- No Priority Claimed
៤- ថ្ងៃទី២ ខែវិច្ឆិកា ឆ្នាំ២០២១	4- 2 November, 2021
៥- ថ្ងៃទី៩ ខែកញ្ញា ឆ្នាំ២០២៥	5- 9 September, 2025
៦- FUJACOOK CO., LTD. 18F.-2, No.21, Ln. 35, Sec. 2, Sanmin Rd., Banqiao Dist., New Taipei City 220, Taiwan, R.O.C. Taiwan, Province of China	6- FUJACOOK CO., LTD. 18F.-2, No.21, Ln. 35, Sec. 2, Sanmin Rd., Banqiao Dist., New Taipei City 220, Taiwan, R.O.C. Taiwan, Province of China
៧- កជ/គខ/២០២០/០០០៥៤	7- KH/ID/2020/00054
៨- ០៧-០២	8- 07-02
៩- No Priority Claimed	9- No Priority Claimed
១០- ចង្ក្រានចម្អិនអាហារ	10- COOKING APPARATUS
១១- ចង្ក្រានចម្អិនអាហារ	11- COOKING APPARATUS

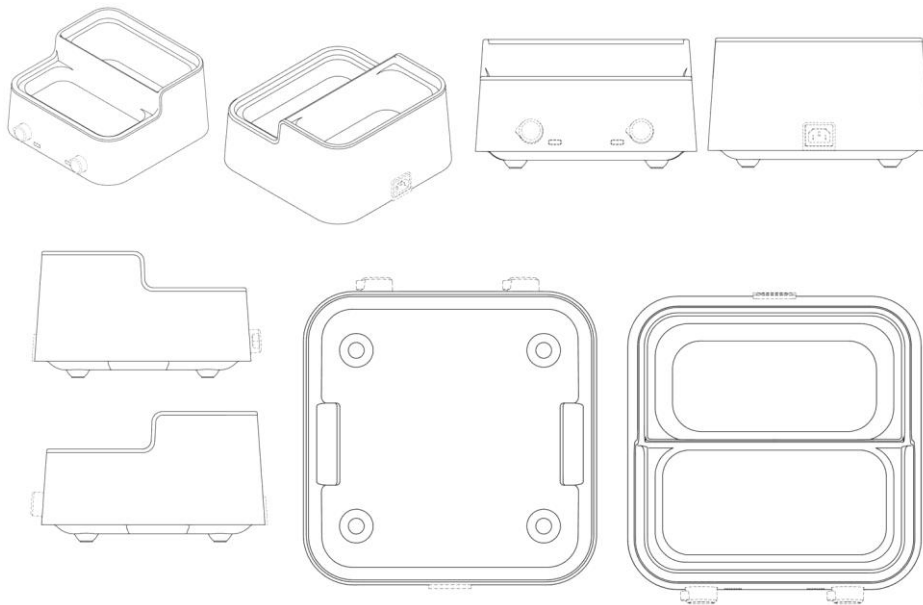

**២-គំនូរឧស្សាហកម្មដែលបានចុះបញ្ជី**

១- ថ្ងៃទី៩ ខែកញ្ញា ឆ្នាំ២០២០	1- 9 September, 2020
២- ថ្ងៃទី៩ ខែកញ្ញា ឆ្នាំ២០២០	2- 9 September, 2020
៣- ថ្ងៃទី១០ ខែមីនា ឆ្នាំ២០២០	3- 10 March, 2020
៤- ថ្ងៃទី៣ ខែវិច្ឆិកា ឆ្នាំ២០២១	4- 3 November, 2021
៥- ថ្ងៃទី៩ ខែកញ្ញា ឆ្នាំ២០២៥	5- 9 September, 2025
៦- VIVO MOBILE COMMUNICATION CO., LTD. #283, BBK Road, Wusha, Chang'an, Dongguan, Guangdong 523860, China China	6- VIVO MOBILE COMMUNICATION CO., LTD. #283, BBK Road, Wusha, Chang'an, Dongguan, Guangdong 523860, China China
៧- កដ/គខ/២០២០/០០០៥៥	7- KH/ID/2020/00055
៨- ១៤-០៣	8- 14-03
៩- China	9- China
១០- ទូរស័ព្ទចល័ត	10- MOBILE PHONES
១១- ទូរស័ព្ទចល័ត	11- MOBILE PHONES



**២-គំនូរឧស្សាហកម្មដែលបានចុះបញ្ជី**

- |   |   |
|---|---|
| ១- ថ្ងៃទី២១ ខែកញ្ញា ឆ្នាំ២០២០   | 1- 21 September, 2020   |
| ២- ថ្ងៃទី២១ ខែកញ្ញា ឆ្នាំ២០២០   | 2- 21 September, 2020   |
| ៣- No Priority Claimed  | 3- No Priority Claimed  |
| ៤- ថ្ងៃទី២ ខែវិច្ឆិកា ឆ្នាំ២០២១   | 4- 2 November, 2021   |
| ៥- ថ្ងៃទី២១ ខែកញ្ញា ឆ្នាំ២០២៥   | 5- 21 September, 2025   |
| ៦- PERMSUK NETWORK COMPANY LIMITED.<br>28/21, Mu 6 LAT SAWAI LAM LUK KA PATHUM<br>THANI 12150, THAILAND. Thailand | 6- PERMSUK NETWORK COMPANY LIMITED.<br>28/21, Mu 6 LAT SAWAI LAM LUK KA PATHUM<br>THANI 12150, THAILAND. Thailand |
| ៧- កជ/គខ/២០២០/០០០៥៩   | 7- KH/ID/2020/00059   |
| ៨- ០៩-០៥  | 8- 09-05  |
| ៩- No Priority Claimed  | 9- No Priority Claimed  |
| ១០- ការរចនានៃការរៀបចំ   | 10- Design of Packaging   |
| ១១- ការរចនានៃការរៀបចំ   | 11- Design of Packaging   |



**២- គំនូរឧស្សាហកម្មដែលបានចុះបញ្ជី**

- |   |   |
|---|---|
| ១- ថ្ងៃទី១៩ ខែតុលា ឆ្នាំ២០២០  | 1- 19 October, 2020   |
| ២- ថ្ងៃទី១៩ ខែតុលា ឆ្នាំ២០២០  | 2- 19 October, 2020   |
| ៣- ថ្ងៃទី២៤ ខែមេសា ឆ្នាំ២០២០  | 3- 24 April, 2020   |
| ៤- ថ្ងៃទី២ ខែវិច្ឆិកា ឆ្នាំ២០២១   | 4- 2 November, 2021   |
| ៥- ថ្ងៃទី១៩ ខែតុលា ឆ្នាំ២០២៥  | 5- 19 October, 2025   |
| ៦- VIVO MOBILE COMMUNICATION CO., LTD.<br>No. 168 Jinghai East RD., Chang'an, Dongguan,<br>Guangdong 523860 China | 6- VIVO MOBILE COMMUNICATION CO., LTD.<br>No. 168 Jinghai East RD., Chang'an, Dongguan,<br>Guangdong 523860 China |
| ៧- កដ/គខ/២០២០/០០០៦១   | 7- KH/ID/2020/00061   |
| ៨- ១៤-០៣  | 8- 14-03  |
| ៩- China  | 9- China  |
| ១០- ទូរស័ព្ទចល័ត  | 10- MOBILE PHONE  |
| ១១- ទូរស័ព្ទចល័ត  | 11- MOBILE PHONE  |

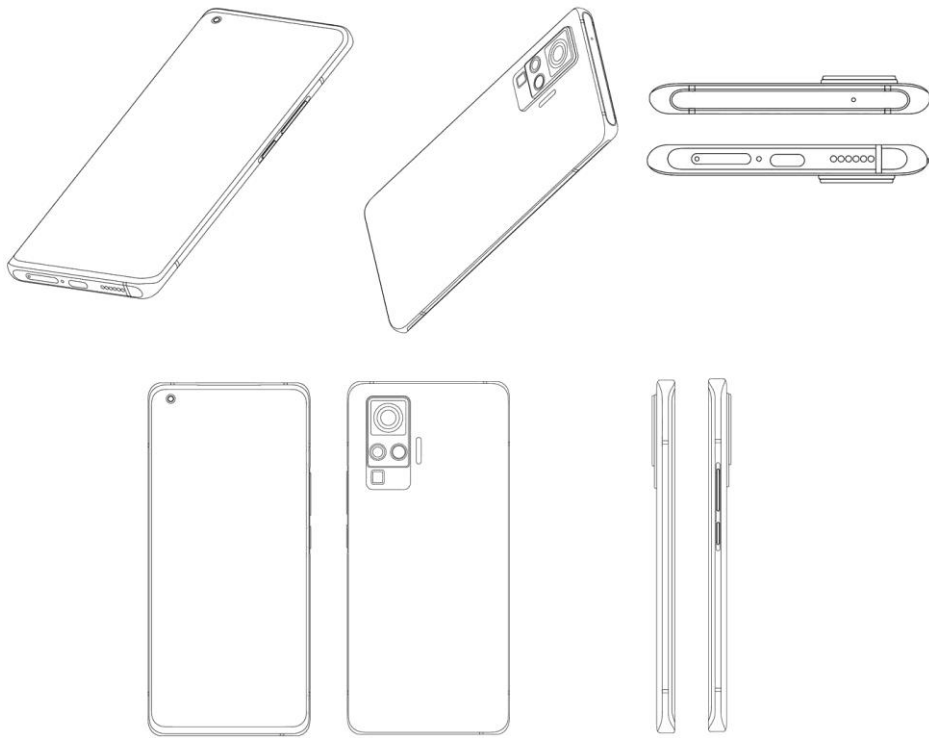



**២-គំនូរឧស្សាហកម្មដែលបានចុះបញ្ជី**

១- ថ្ងៃទី៣១ ខែធ្នូ ឆ្នាំ២០២០	1- 31 December, 2020
២- ថ្ងៃទី៣១ ខែធ្នូ ឆ្នាំ២០២០	2- 31 December, 2020
៣- ថ្ងៃទី២ ខែកក្កដា ឆ្នាំ២០២០	3- 2 July, 2020
៤- ថ្ងៃទី២ ខែវិច្ឆិកា ឆ្នាំ២០២១	4- 2 November, 2021
៥- ថ្ងៃទី៣១ ខែធ្នូ ឆ្នាំ២០២៥	5- 31 December, 2025
៦- Spectrum Brands, Inc. 3001 Deming Way, Middleton, WISCONSIN 53562 United States of America United States of America	6- Spectrum Brands, Inc. 3001 Deming Way, Middleton, WISCONSIN 53562 United States of America United States of America
៧- កដ/គខ/២០២០/០០០៨២	7- KH/ID/2020/00082
៨- ០១-០៦	8- 01-06
៩- United States of America	9- United States of America
១០- ផលិតផលចំណីសត្វ Nubbed	10- Nubbed Animal Product
១១- ផលិតផលចំណីសត្វ Nubbed	11- Nubbed Animal Product

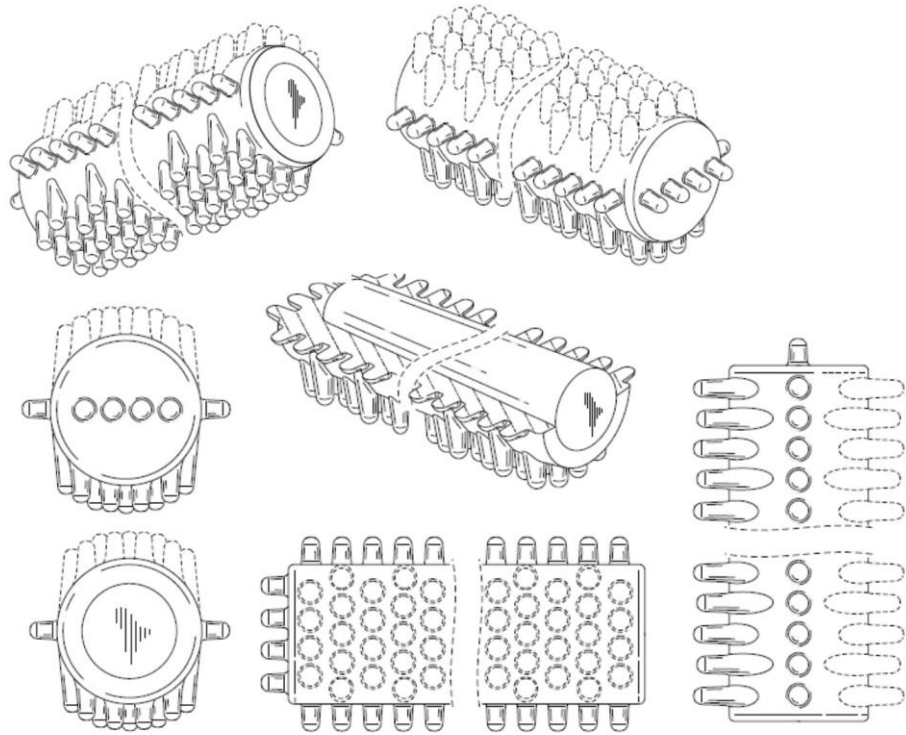

**២- គំនូរឧស្សាហកម្មដែលបានចុះបញ្ជី**

១- ថ្ងៃទី៣១ ខែធ្នូ ឆ្នាំ២០២០	1- 31 December, 2020
២- ថ្ងៃទី៣១ ខែធ្នូ ឆ្នាំ២០២០	2- 31 December, 2020
៣- ថ្ងៃទី២ ខែកក្កដា ឆ្នាំ២០២០	3- 2 July, 2020
៤- ថ្ងៃទី៣ ខែវិច្ឆិកា ឆ្នាំ២០២១	4- 3 November, 2021
៥- ថ្ងៃទី៣១ ខែធ្នូ ឆ្នាំ២០២៥	5- 31 December, 2025
៦- Spectrum Brands, Inc. 3001 Deming Way, Middleton, WISCONSIN 53562 United States of America United States of America	6- Spectrum Brands, Inc. 3001 Deming Way, Middleton, WISCONSIN 53562 United States of America United States of America
៧- កដ/គខ/២០២០/០០០៨៥	7- KH/ID/2020/00085
៨- ០១-០៦	8- 01-06
៩- United States of America	9- United States of America
១០- ផលិតផលចំណីសត្វ Nubbed	10- Nubbed Animal Product
១១- ផលិតផលចំណីសត្វ Nubbed	11- Nubbed Animal Product

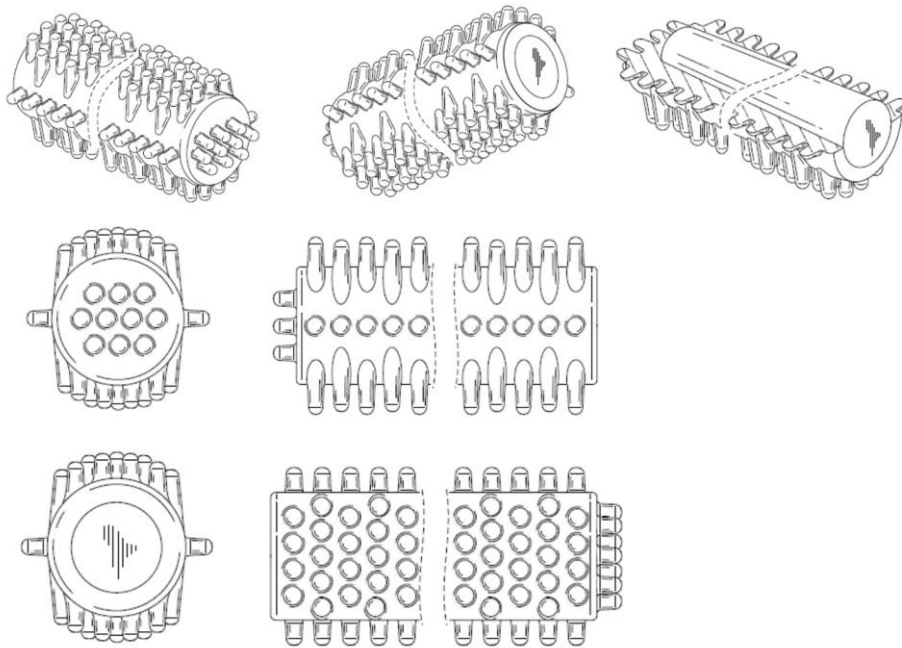

**២- គំនូរឧស្សាហកម្មដែលបានចុះបញ្ជី**

- |  |  |
|--|--|
| ១- ថ្ងៃទី២៣ ខែឧសភា ឆ្នាំ២០១៩   | 1- 23 May, 2019  |
| ២- ថ្ងៃទី២៣ ខែឧសភា ឆ្នាំ២០១៩   | 2- 23 May, 2019  |
| ៣- No Priority Claimed   | 3- No Priority Claimed   |
| ៤- ថ្ងៃទី៣០ ខែវិច្ឆិកា ឆ្នាំ២០២១   | 4- 30 November, 2021   |
| ៥- ថ្ងៃទី២៣ ខែឧសភា ឆ្នាំ២០២៤   | 5- 23 May, 2024  |
| ៦- BACH TUONG PHAT HOLDINGS CORPORATION GROUP.<br>12 Tran Kim Xuyen Street, Yen Hoa Urban areas,<br>Yen Hoa ward, Cau Giay District, Hanoi Vietnam<br>Viet Nam | 6- BACH TUONG PHAT HOLDINGS CORPORATION GROUP.<br>12 Tran Kim Xuyen Street, Yen Hoa Urban areas,<br>Yen Hoa ward, Cau Giay District, Hanoi Vietnam<br>Viet Nam |
| ៧- កជ/គខ/២០១៩/០០០៥១  | 7- KH/ID/2019/00051  |
| ៨- ២៣-០៤   | 8- 23-04   |
| ៩- No Priority Claimed   | 9- No Priority Claimed   |
| ១០- ម៉ាស៊ីនត្រជាក់ខ្យល់ដោយការបង្កើតចំហាយទឹក  | 10- Air cooling machine by generating steam  |
| ១១- ម៉ាស៊ីន  | 11- Machine  |



**២-គំនូរឧស្សាហកម្មដែលបានចុះបញ្ជី**

១- ថ្ងៃទី៨ ខែមករា ឆ្នាំ២០២១	1- 8 January, 2021
២- ថ្ងៃទី៨ ខែមករា ឆ្នាំ២០២១	2- 8 January, 2021
៣- ថ្ងៃទី៨ ខែកក្កដា ឆ្នាំ២០២០	3- 8 July, 2020
៤- ថ្ងៃទី៣០ ខែវិច្ឆិកា ឆ្នាំ២០២១	4- 30 November, 2021
៥- ថ្ងៃទី៨ ខែមករា ឆ្នាំ២០២៦	5- 8 January, 2026
៦- SPECTRUM BRANDS, INC. 3001 Deming Way, Middleton, WISCONSIN 53562 United States of America	6- SPECTRUM BRANDS, INC. 3001 Deming Way, Middleton, WISCONSIN 53562 United States of America
៧- កដ/គខ/២០២១/០០០០១	7- KH/ID/2021/00001
៨- ០១-០៦	8- 01-06
៩- United States of America	9- United States of America
១០- រូបរាងផលិតផល Peapod	10- Peapod Pet Treat
១១- រូបរាងផលិតផល Peapod	11- Peapod Pet Treat

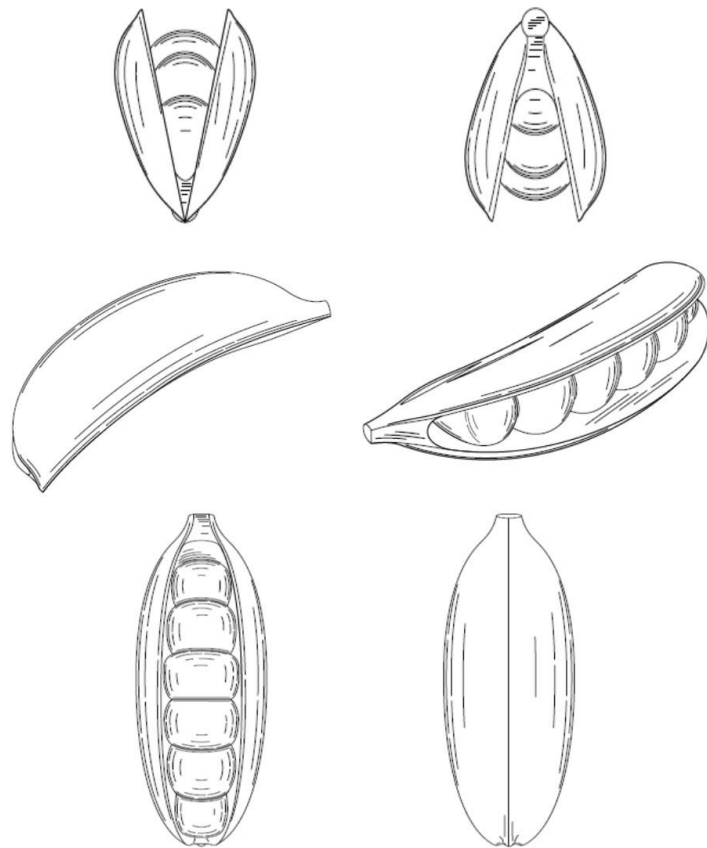

**២-គំនូរឧស្សាហកម្មដែលបានចុះបញ្ជី**

១- ថ្ងៃទី៨ ខែមករា ឆ្នាំ២០២១	1- 8 January, 2021
២- ថ្ងៃទី៨ ខែមករា ឆ្នាំ២០២១	2- 8 January, 2021
៣- ថ្ងៃទី៨ ខែកក្កដា ឆ្នាំ២០២០	3- 8 July, 2020
៤- ថ្ងៃទី៣០ ខែវិច្ឆិកា ឆ្នាំ២០២១	4- 30 November, 2021
៥- ថ្ងៃទី៨ ខែមករា ឆ្នាំ២០២៦	5- 8 January, 2026
៦- SPECTRUM BRANDS, INC. 3001 Deming Way, Middleton, WISCONSIN 53562 United States of America	6- SPECTRUM BRANDS, INC. 3001 Deming Way, Middleton, WISCONSIN 53562 United States of America
៧- កដ/គខ/២០២១/០០០០២	7- KH/ID/2021/00002
៨- ០១-០៦	8- 01-06
៩- United States of America	9- United States of America
១០- រូបរាងផលិតផល Peapod	10- Peapod Pet Treat
១១- រូបរាងផលិតផល Peapod	11- Peapod Pet Treat

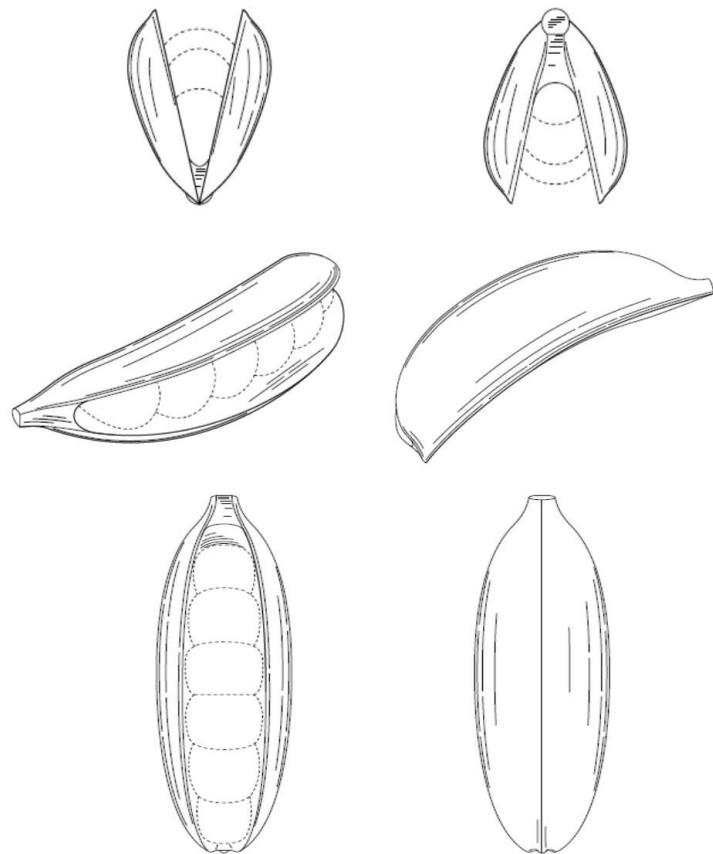

**២-គំនូរឧស្សាហកម្មដែលបានចុះបញ្ជី**

១- ថ្ងៃទី៨ ខែមករា ឆ្នាំ២០២១	1- 8 January, 2021
២- ថ្ងៃទី៨ ខែមករា ឆ្នាំ២០២១	2- 8 January, 2021
៣- ថ្ងៃទី៨ ខែកក្កដា ឆ្នាំ២០២០	3- 8 July, 2020
៤- ថ្ងៃទី៣០ ខែវិច្ឆិកា ឆ្នាំ២០២១	4- 30 November, 2021
៥- ថ្ងៃទី៨ ខែមករា ឆ្នាំ២០២៦	5- 8 January, 2026
៦- SPECTRUM BRANDS, INC. 3001 Deming Way, Middleton, WISCONSIN 53562 United States of America	6- SPECTRUM BRANDS, INC. 3001 Deming Way, Middleton, WISCONSIN 53562 United States of America
៧- កដ/គខ/២០២១/០០០០៣	7- KH/ID/2021/00003
៨- ០១-០៦	8- 01-06
៩- United States of America	9- United States of America
១០- រូបរាងផលិតផល Peapod	10- Peapod Pet Treat
១១- រូបរាងផលិតផល Peapod	11- Peapod Pet Treat

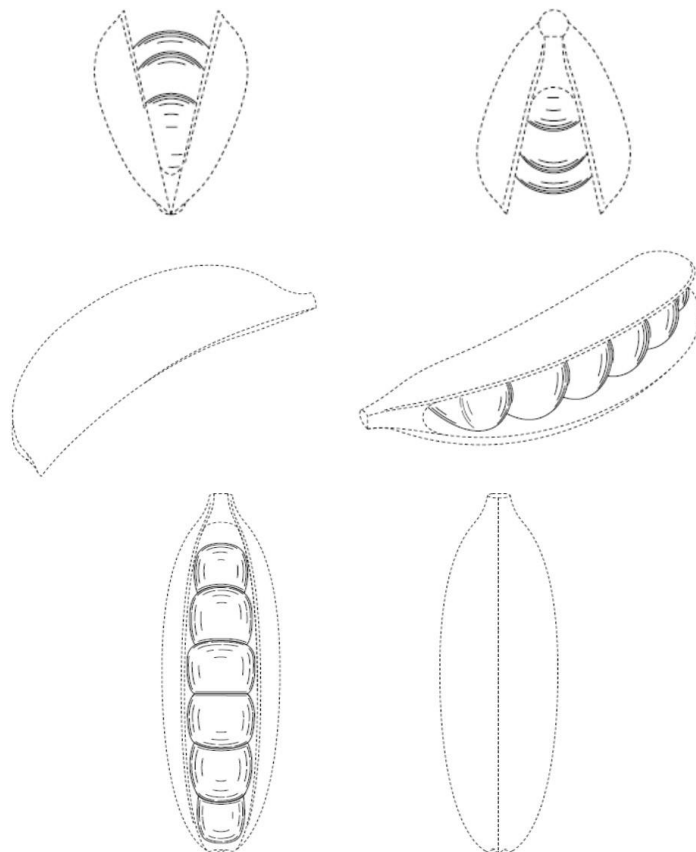

**២-គំនូរឧស្សាហកម្មដែលបានចុះបញ្ជី**

១- ថ្ងៃទី៨ ខែមករា ឆ្នាំ២០២១	1- 8 January, 2021
២- ថ្ងៃទី៨ ខែមករា ឆ្នាំ២០២១	2- 8 January, 2021
៣- ថ្ងៃទី៨ ខែកក្កដា ឆ្នាំ២០២០	3- 8 July, 2020
៤- ថ្ងៃទី៣០ ខែវិច្ឆិកា ឆ្នាំ២០២១	4- 30 November, 2021
៥- ថ្ងៃទី៨ ខែមករា ឆ្នាំ២០២៦	5- 8 January, 2026
៦- SPECTRUM BRANDS, INC. 3001 Deming Way, Middleton, WISCONSIN 53562 United States of America	6- SPECTRUM BRANDS, INC. 3001 Deming Way, Middleton, WISCONSIN 53562 United States of America
៧- កដ/គខ/២០២១/០០០០៤	7- KH/ID/2021/00004
៨- ០១-០៦	8- 01-06
៩- United States of America	9- United States of America
១០- រូបរាងផលិតផល Peapod	10- Peapod Pet Treat
១១- រូបរាងផលិតផល Peapod	11- Peapod Pet Treat

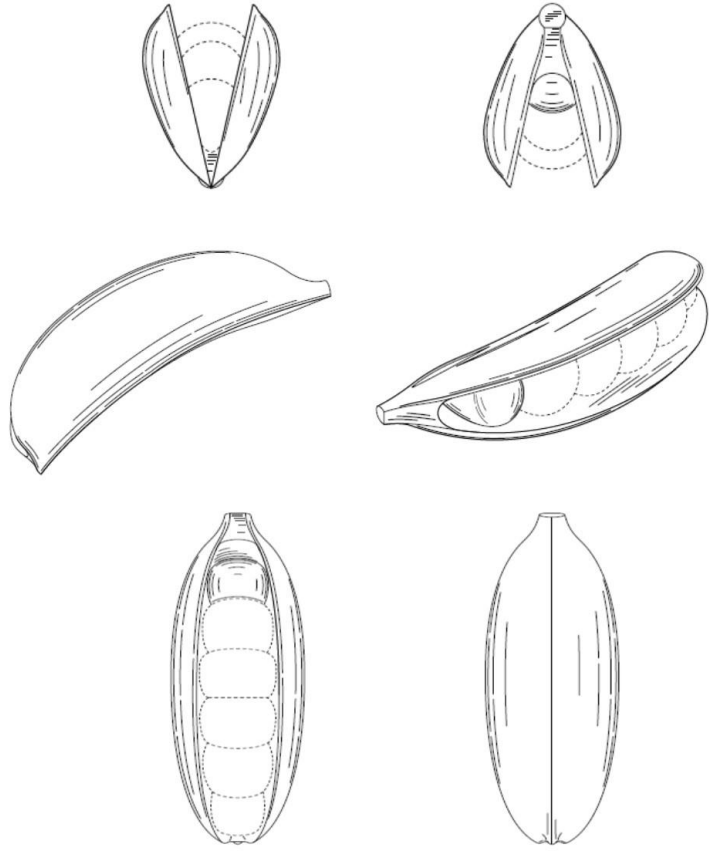

**២-គំនូរឧស្សាហកម្មដែលបានចុះបញ្ជី**

១- ថ្ងៃទី៨ ខែមករា ឆ្នាំ២០២១	1- 8 January, 2021
២- ថ្ងៃទី៨ ខែមករា ឆ្នាំ២០២១	2- 8 January, 2021
៣- ថ្ងៃទី៨ ខែកក្កដា ឆ្នាំ២០២០	3- 8 July, 2020
៤- ថ្ងៃទី៣០ ខែវិច្ឆិកា ឆ្នាំ២០២១	4- 30 November, 2021
៥- ថ្ងៃទី៨ ខែមករា ឆ្នាំ២០២៦	5- 8 January, 2026
៦- SPECTRUM BRANDS, INC. 3001 Deming Way, Middleton, WISCONSIN 53562 United States of America	6- SPECTRUM BRANDS, INC. 3001 Deming Way, Middleton, WISCONSIN 53562 United States of America
៧- កដ/គខ/២០២១/០០០០៥	7- KH/ID/2021/00005
៨- ០១-០៦	8- 01-06
៩- United States of America	9- United States of America
១០- រូបរាងផលិតផល Peapod	10- Peapod Pet Treat
១១- រូបរាងផលិតផល Peapod	11- Peapod Pet Treat

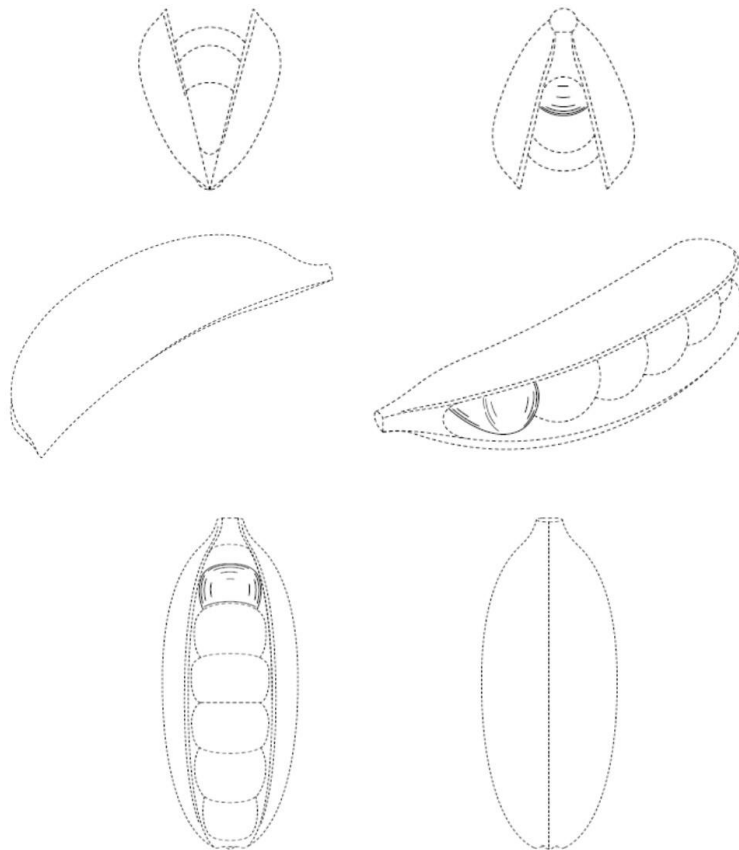



**២-គំនូរឧស្សាហកម្មដែលបានចុះបញ្ជី**

១- ថ្ងៃទី៨ ខែមករា ឆ្នាំ២០២១	1- 8 January, 2021
២- ថ្ងៃទី៨ ខែមករា ឆ្នាំ២០២១	2- 8 January, 2021
៣- ថ្ងៃទី៨ ខែកក្កដា ឆ្នាំ២០២០	3- 8 July, 2020
៤- ថ្ងៃទី៣០ ខែវិច្ឆិកា ឆ្នាំ២០២១	4- 30 November, 2021
៥- ថ្ងៃទី៨ ខែមករា ឆ្នាំ២០២៦	5- 8 January, 2026
៦- SPECTRUM BRANDS, INC. 3001 Deming Way, Middleton, WISCONSIN 53562 United States of America	6- SPECTRUM BRANDS, INC. 3001 Deming Way, Middleton, WISCONSIN 53562 United States of America
៧- កដ/គខ/២០២១/០០០០៦	7- KH/ID/2021/00006
៨- ០១-០៦	8- 01-06
៩- United States of America	9- United States of America
១០- រូបរាងផលិតផល Peapod	10- Peapod Pet Treat
១១- រូបរាងផលិតផល Peapod	11- Peapod Pet Treat

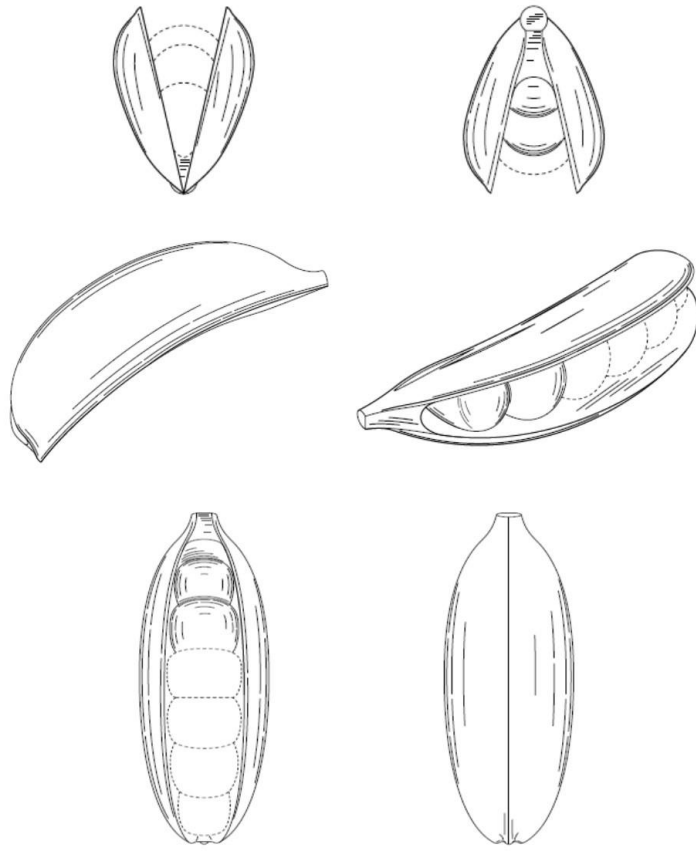

**២-គំនូរឧស្សាហកម្មដែលបានចុះបញ្ជី**

១- ថ្ងៃទី៨ ខែមករា ឆ្នាំ២០២១	1- 8 January, 2021
២- ថ្ងៃទី៨ ខែមករា ឆ្នាំ២០២១	2- 8 January, 2021
៣- ថ្ងៃទី៨ ខែកក្កដា ឆ្នាំ២០២០	3- 8 July, 2020
៤- ថ្ងៃទី៣០ ខែវិច្ឆិកា ឆ្នាំ២០២១	4- 30 November, 2021
៥- ថ្ងៃទី៨ ខែមករា ឆ្នាំ២០២៦	5- 8 January, 2026
៦- SPECTRUM BRANDS, INC. 3001 Deming Way, Middleton, WISCONSIN 53562 United States of America	6- SPECTRUM BRANDS, INC. 3001 Deming Way, Middleton, WISCONSIN 53562 United States of America
៧- កដ/គខ/២០២១/០០០០៧	7- KH/ID/2021/00007
៨- ០១-០៦	8- 01-06
៩- United States of America	9- United States of America
១០- រូបរាងផលិតផល Peapod	10- Peapod Pet Treat
១១- រូបរាងផលិតផល Peapod	11- Peapod Pet Treat

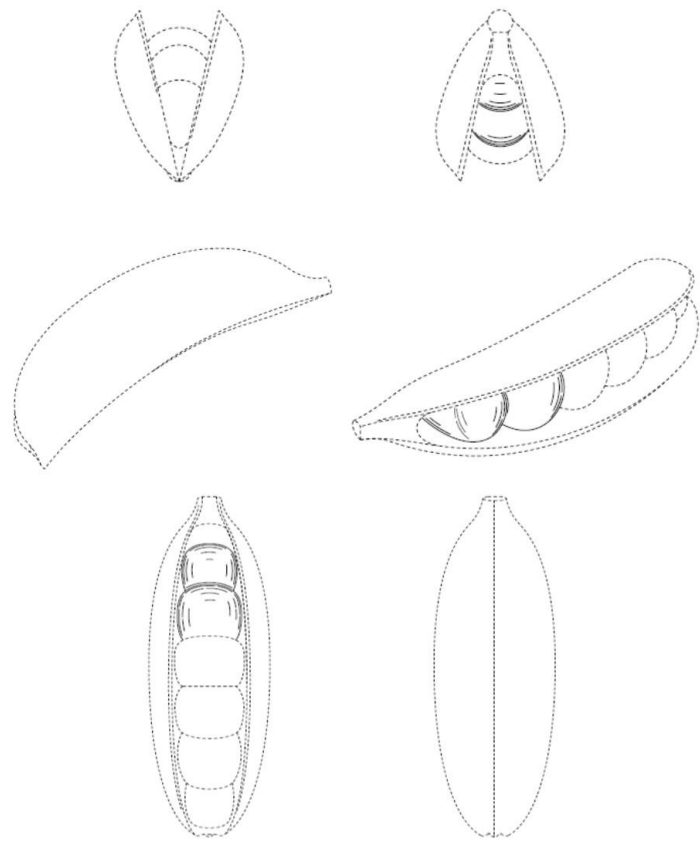

**២-គំនូរឧស្សាហកម្មដែលបានចុះបញ្ជី**

១- ថ្ងៃទី៨ ខែមករា ឆ្នាំ២០២១	1- 8 January, 2021
២- ថ្ងៃទី៨ ខែមករា ឆ្នាំ២០២១	2- 8 January, 2021
៣- ថ្ងៃទី៨ ខែកក្កដា ឆ្នាំ២០២០	3- 8 July, 2020
៤- ថ្ងៃទី៣០ ខែវិច្ឆិកា ឆ្នាំ២០២១	4- 30 November, 2021
៥- ថ្ងៃទី៨ ខែមករា ឆ្នាំ២០២៦	5- 8 January, 2026
៦- SPECTRUM BRANDS, INC. 3001 Deming Way, Middleton, WISCONSIN 53562 United States of America	6- SPECTRUM BRANDS, INC. 3001 Deming Way, Middleton, WISCONSIN 53562 United States of America
៧- កដ/គខ/២០២១/០០០០៨	7- KH/ID/2021/00008
៨- ០១-០៦	8- 01-06
៩- United States of America	9- United States of America
១០- រូបរាងផលិតផល Peapod	10- Peapod Pet Treat
១១- រូបរាងផលិតផល Peapod	11- Peapod Pet Treat

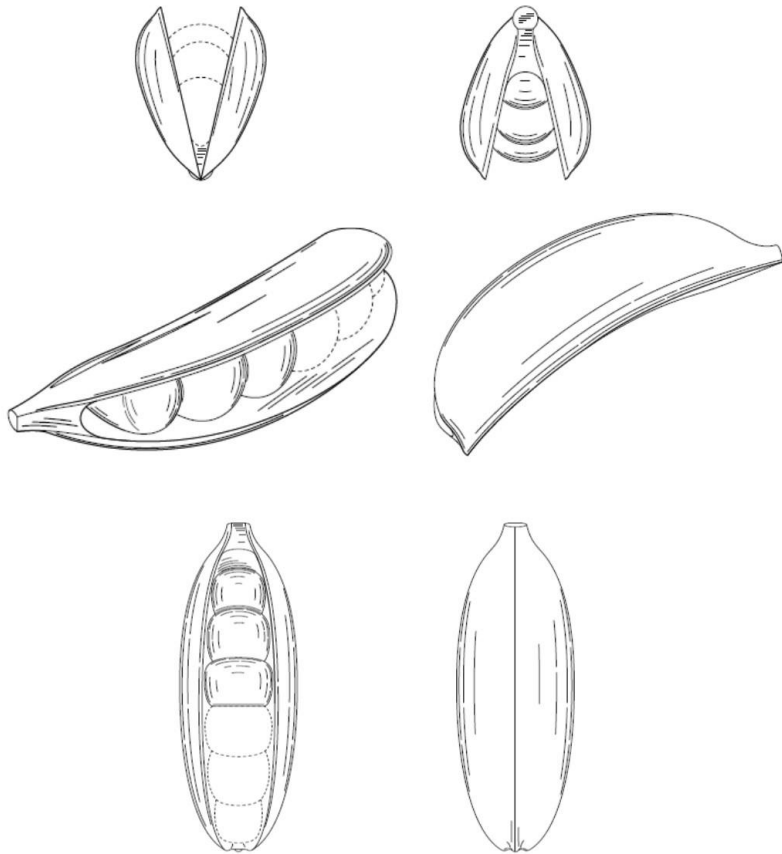

**២-គំនូរឧស្សាហកម្មដែលបានចុះបញ្ជី**

១- ថ្ងៃទី៨ ខែមករា ឆ្នាំ២០២១	1- 8 January, 2021
២- ថ្ងៃទី៨ ខែមករា ឆ្នាំ២០២១	2- 8 January, 2021
៣- ថ្ងៃទី៨ ខែកក្កដា ឆ្នាំ២០២០	3- 8 July, 2020
៤- ថ្ងៃទី៣០ ខែវិច្ឆិកា ឆ្នាំ២០២១	4- 30 November, 2021
៥- ថ្ងៃទី៨ ខែមករា ឆ្នាំ២០២៦	5- 8 January, 2026
៦- SPECTRUM BRANDS, INC. 3001 Deming Way, Middleton, WISCONSIN 53562 United States of America	6- SPECTRUM BRANDS, INC. 3001 Deming Way, Middleton, WISCONSIN 53562 United States of America
៧- កដ/គខ/២០២១/០០០០៩	7- KH/ID/2021/00009
៨- ០១-០៦	8- 01-06
៩- United States of America	9- United States of America
១០- រូបរាងផលិតផល Peapod	10- Peapod Pet Treat
១១- រូបរាងផលិតផល Peapod	11- Peapod Pet Treat

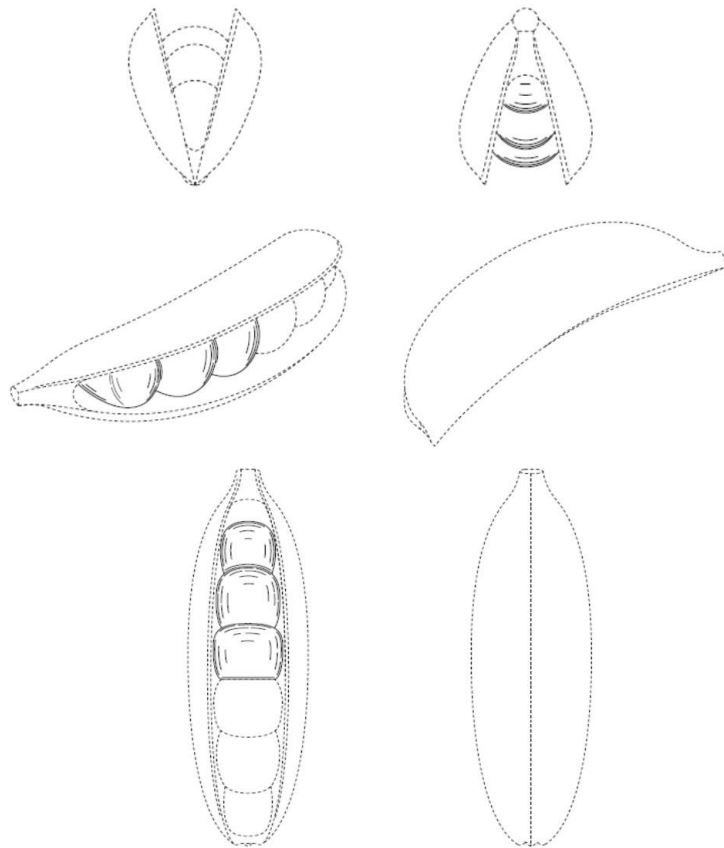

**២-គំនូរឧស្សាហកម្មដែលបានចុះបញ្ជី**

១- ថ្ងៃទី៨ ខែមករា ឆ្នាំ២០២១	1- 8 January, 2021
២- ថ្ងៃទី៨ ខែមករា ឆ្នាំ២០២១	2- 8 January, 2021
៣- ថ្ងៃទី៨ ខែកក្កដា ឆ្នាំ២០២០	3- 8 July, 2020
៤- ថ្ងៃទី៣០ ខែវិច្ឆិកា ឆ្នាំ២០២១	4- 30 November, 2021
៥- ថ្ងៃទី៨ ខែមករា ឆ្នាំ២០២៦	5- 8 January, 2026
៦- SPECTRUM BRANDS, INC. 3001 Deming Way, Middleton, WISCONSIN 53562 United States of America	6- SPECTRUM BRANDS, INC. 3001 Deming Way, Middleton, WISCONSIN 53562 United States of America
៧- កដ/គខ/២០២១/០០០១០	7- KH/ID/2021/00010
៨- ០១-០៦	8- 01-06
៩- United States of America	9- United States of America
១០- រូបរាងផលិតផល Peapod	10- Peapod Pet Treat
១១- រូបរាងផលិតផល Peapod	11- Peapod Pet Treat

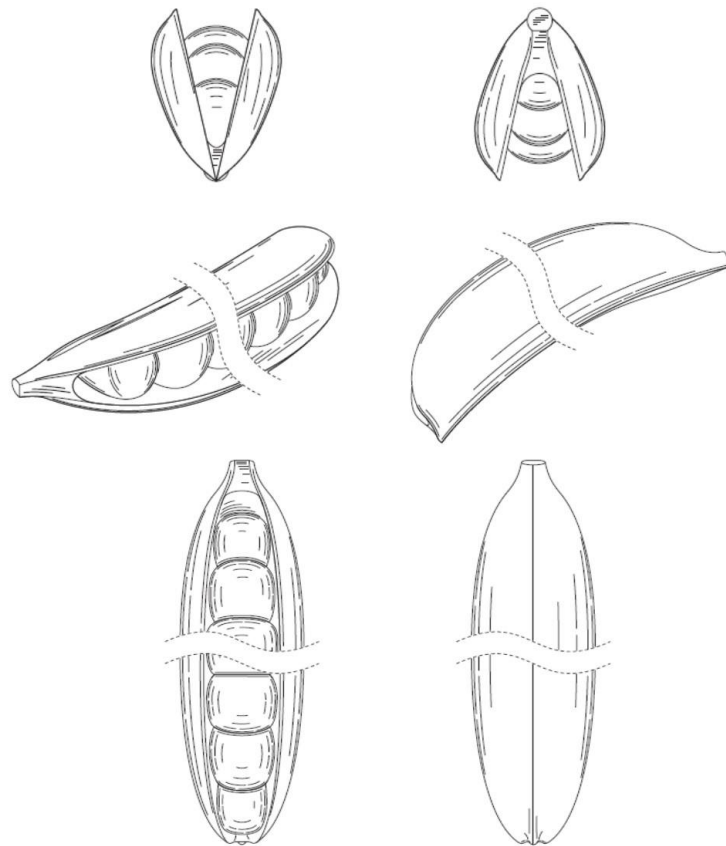

**២- គំនូរឧស្សាហកម្មដែលបានចុះបញ្ជី**

១- ថ្ងៃទី២៧ ខែកក្កដា ឆ្នាំ២០២១	1- 27 July, 2021
២- ថ្ងៃទី២៧ ខែកក្កដា ឆ្នាំ២០២១	2- 27 July, 2021
៣- No Priority Claimed	3- No Priority Claimed
៤- ថ្ងៃទី៣០ ខែវិច្ឆិកា ឆ្នាំ២០២១	4- 30 November, 2021
៥- ថ្ងៃទី២៧ ខែកក្កដា ឆ្នាំ២០២៦	5- 27 July, 2026
៦- ZHU ZHENGIANG ផ្ទះលេខ៣៧១ ភូមិឫស្សី សង្កាត់ស្ទឹងមានជ័យ ខណ្ឌមានជ័យ រាជធានីភ្នំពេញ Cambodia	6- ZHU ZHENGIANG ផ្ទះលេខ៣៧១ ភូមិឫស្សី សង្កាត់ស្ទឹងមានជ័យ ខណ្ឌមានជ័យ រាជធានីភ្នំពេញ Cambodia
៧- កជ/គខ/២០២១/០០០៦៧	7- KH/ID/2021/00067
៨- ០៩-០១	8- 09-01
៩- No Priority Claimed	9- No Priority Claimed
១០- ដបទឹកដោះគោជូរ	10- Bottle for Yogurt
១១- ដប	11- Bottle

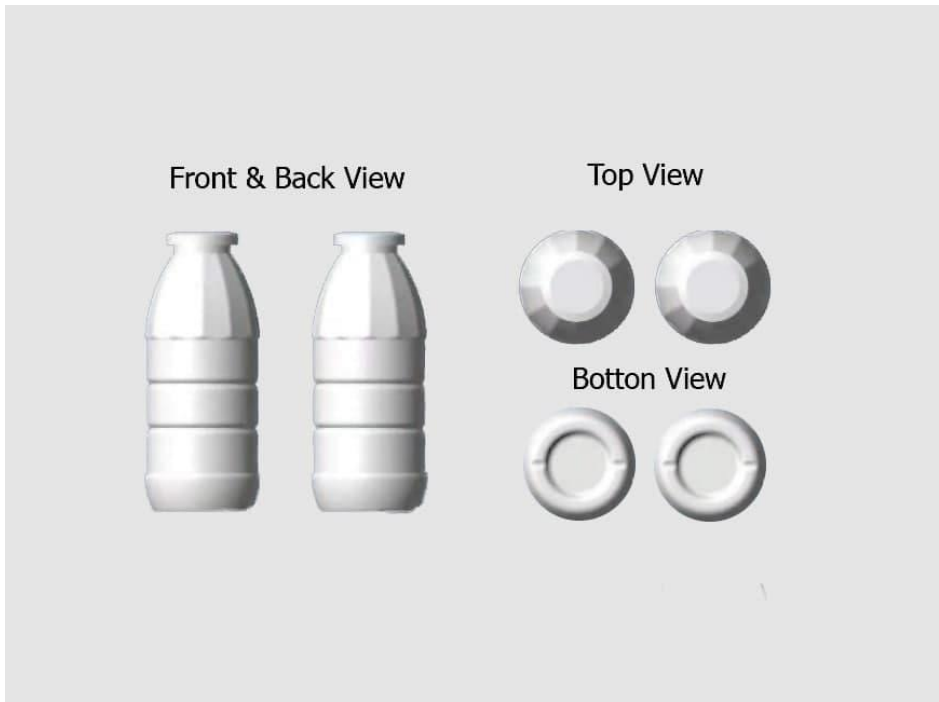

**២- គំនូរឧស្សាហកម្មដែលបានចុះបញ្ជី**

- |  |  |
|--|--|
| ១- ថ្ងៃទី៥ ខែសីហា ឆ្នាំ២០២១  | 1- 5 August, 2021  |
| ២- ថ្ងៃទី៥ ខែសីហា ឆ្នាំ២០២១  | 2- 5 August, 2021  |
| ៣- No Priority Claimed   | 3- No Priority Claimed   |
| ៤- ថ្ងៃទី៣០ ខែវិច្ឆិកា ឆ្នាំ២០២១   | 4- 30 November, 2021   |
| ៥- ថ្ងៃទី៥ ខែសីហា ឆ្នាំ២០២៦  | 5- 5 August, 2026  |
| ៦- ក្រុមហ៊ុន អេចប៊ីអាយ អ៊ីមផត អិចផត ឯ.ក<br>#៤៣២ ផ្លូវវិសាសរៀត ភូមិទំនប់ សង្កាត់ភ្នំពេញថ្មី<br>ខណ្ឌសែនសុខ រាជធានីភ្នំពេញ Cambodia | 6- ក្រុមហ៊ុន អេចប៊ីអាយ អ៊ីមផត អិចផត ឯ.ក<br>#៤៣២ ផ្លូវវិសាសរៀត ភូមិទំនប់ សង្កាត់ភ្នំពេញថ្មី<br>ខណ្ឌសែនសុខ រាជធានីភ្នំពេញ Cambodia |
| ៧- កជ/គខ/២០២១/០០០៦៩  | 7- KH/ID/2021/00069  |
| ៨- ០៩-០១   | 8- 09-01   |
| ៩- No Priority Claimed   | 9- No Priority Claimed   |
| ១០- ដបសាប៊ូ អេចប៊ីអាយ  | 10- HBI Soap Bottle  |
| ១១- ដបសាប៊ូ  | 11- Soap Bottle  |

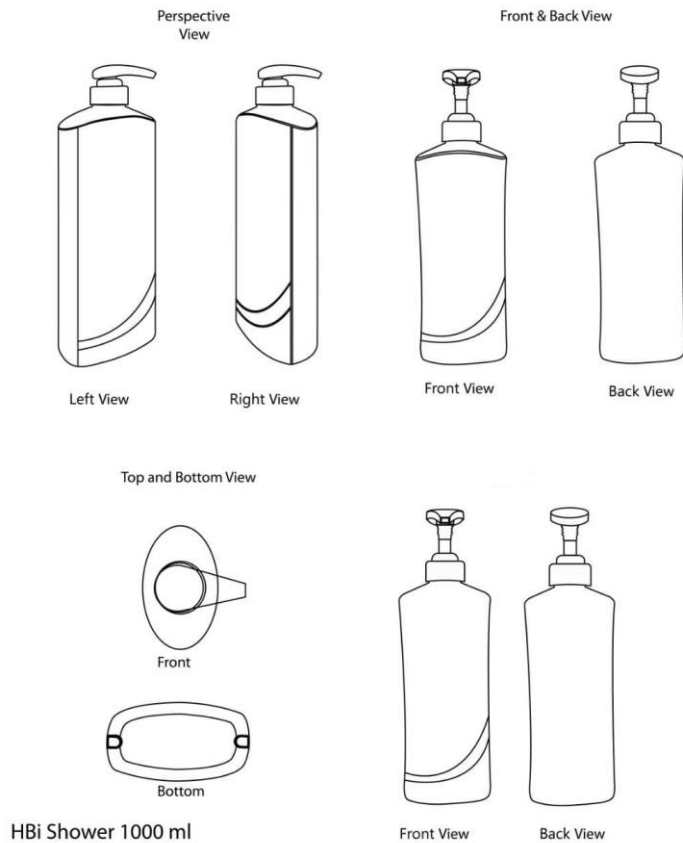

**២-គំនូរឧស្សាហកម្មដែលបានចុះបញ្ជី**

- |   |   |
|---|---|
| ១- ថ្ងៃទី៦ ខែកក្កដា ឆ្នាំ២០២០   | 1- 6 July, 2020   |
| ២- ថ្ងៃទី៦ ខែកក្កដា ឆ្នាំ២០២០   | 2- 6 July, 2020   |
| ៣- ថ្ងៃទី៦ ខែមករា ឆ្នាំ២០២០   | 3- 6 January, 2020  |
| ៤- ថ្ងៃទី២៣ ខែធ្នូ ឆ្នាំ២០២១  | 4- 23 December, 2021  |
| ៥- ថ្ងៃទី៦ ខែកក្កដា ឆ្នាំ២០២៥   | 5- 6 July, 2025   |
| ៦- DECATHLON<br>4 Boulevard de Mons, 59650 Villeneuve D' Ascq,<br>France France | 6- DECATHLON<br>4 Boulevard de Mons, 59650 Villeneuve D' Ascq,<br>France France |
| ៧- កជ/គខ/២០២០/០០០៤៨   | 7- KH/ID/2020/00048   |
| ៨- ២១-០៤  | 8- 21-04  |
| ៩- France   | 9- France   |
| ១០- តង់   | 10- TENT 2 SECONDS EASY   |
| ១១- តង់   | 11- Tents   |

Detailed of the Folding System



Perspective View



Back View (door closed)



Right View



Top View



Bottom View





**២-គំនូរឧស្សាហកម្មដែលបានចុះបញ្ជី**

១- ថ្ងៃទី១៧ ខែវិច្ឆិកា ឆ្នាំ២០២០	1- 17 November, 2020
២- ថ្ងៃទី១៧ ខែវិច្ឆិកា ឆ្នាំ២០២០	2- 17 November, 2020
៣- ថ្ងៃទី២៩ ខែឧសភា ឆ្នាំ២០២០	3- 29 May, 2020
៤- ថ្ងៃទី២៣ ខែធ្នូ ឆ្នាំ២០២១	4- 23 December, 2021
៥- ថ្ងៃទី១៧ ខែវិច្ឆិកា ឆ្នាំ២០២៥	5- 17 November, 2025
៦- HONDA MOTOR CO., LTD. 1-1. Minami-Aoyama 2-chome, Minato-ku, Tokyo, 107-8556 Japan	6- HONDA MOTOR CO., LTD. 1-1. Minami-Aoyama 2-chome, Minato-ku, Tokyo, 107-8556 Japan
៧- កដ/គខ/២០២០/០០០៦៩	7- KH/ID/2020/00069
៨- ១២-១១	8- 12-11
៩- Japan	9- Japan
១០- ម៉ូតូ	10- MOTORCYCLE
១១- ម៉ូតូ	11- MOTORCYCLE

right perspective view of a motorcycle:



front view thereof.



top view thereof.



left perspective view thereof.



**២-គំនូរឧស្សាហកម្មដែលបានចុះបញ្ជី**

១- ថ្ងៃទី១៧ ខែវិច្ឆិកា ឆ្នាំ២០២០	1- 17 November, 2020
២- ថ្ងៃទី១៧ ខែវិច្ឆិកា ឆ្នាំ២០២០	2- 17 November, 2020
៣- ថ្ងៃទី២៩ ខែឧសភា ឆ្នាំ២០២០	3- 29 May, 2020
៤- ថ្ងៃទី២៣ ខែធ្នូ ឆ្នាំ២០២១	4- 23 December, 2021
៥- ថ្ងៃទី១៧ ខែវិច្ឆិកា ឆ្នាំ២០២៥	5- 17 November, 2025
៦- HONDA MOTOR CO., LTD. 1-1. Minami-Aoyama 2-chome, Minato-ku, Tokyo, 107-8556 Japan Japan	6- HONDA MOTOR CO., LTD. 1-1. Minami-Aoyama 2-chome, Minato-ku, Tokyo, 107-8556 Japan Japan
៧- កដ/គខ/២០២០/០០០៧១	7- KH/ID/2020/00071
៨- ១២-១១	8- 12-11
៩- Japan	9- Japan
១០- គម្របចំហៀងសម្រាប់ម៉ូតូ	10- SIDE COVER FOR MOTORCYCLE
១១- ម៉ូតូ	11- MOTORCYCLE



**២-គំនូរឧស្សាហកម្មដែលបានចុះបញ្ជី**

១- ថ្ងៃទី៨ ខែមករា ឆ្នាំ២០២១	1- 8 January, 2021
២- ថ្ងៃទី៨ ខែមករា ឆ្នាំ២០២១	2- 8 January, 2021
៣- ថ្ងៃទី៨ ខែកក្កដា ឆ្នាំ២០២០	3- 8 July, 2020
៤- ថ្ងៃទី២៣ ខែធ្នូ ឆ្នាំ២០២១	4- 23 December, 2021
៥- ថ្ងៃទី៨ ខែមករា ឆ្នាំ២០២៦	5- 8 January, 2026
៦- SPECTRUM BRANDS, INC. 3001 Deming Way, Middleton, WISCONSIN 53562 United States of America	6- SPECTRUM BRANDS, INC. 3001 Deming Way, Middleton, WISCONSIN 53562 United States of America
៧- កដ/គខ/២០២១/០០០១១	7- KH/ID/2021/00011
៨- ០១-០៦	8- 01-06
៩- United States of America	9- United States of America
១០- រូបរាងផលិតផល Peapod	10- Peapod Pet Treat
១១- រូបរាងផលិតផល Peapod	11- រូបរាងផលិតផល Peapod

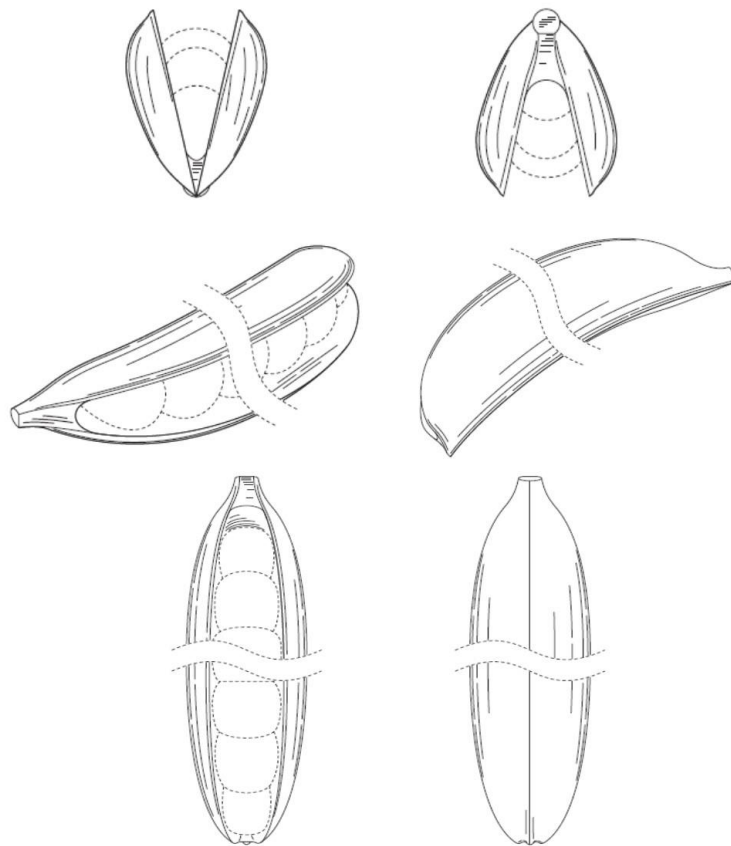

**២-គំនូរឧស្សាហកម្មដែលបានចុះបញ្ជី**

១- ថ្ងៃទី៨ ខែមករា ឆ្នាំ២០២១	1- 8 January, 2021
២- ថ្ងៃទី៨ ខែមករា ឆ្នាំ២០២១	2- 8 January, 2021
៣- ថ្ងៃទី៨ ខែកក្កដា ឆ្នាំ២០២០	3- 8 July, 2020
៤- ថ្ងៃទី២២ ខែធ្នូ ឆ្នាំ២០២១	4- 22 December, 2021
៥- ថ្ងៃទី៨ ខែមករា ឆ្នាំ២០២៦	5- 8 January, 2026
៦- SPECTRUM BRANDS, INC. 3001 Deming Way, Middleton, WISCONSIN 53562 United States of America	6- SPECTRUM BRANDS, INC. 3001 Deming Way, Middleton, WISCONSIN 53562 United States of America
៧- កដ/គខ/២០២១/០០០១២	7- KH/ID/2021/00012
៨- ០១-០៦	8- 01-06
៩- United States of America	9- United States of America
១០- រូបរាងផលិតផល Peapod	10- Peapod Pet Treat
១១- រូបរាងផលិតផល Peapod	11- Peapod Pet Treat

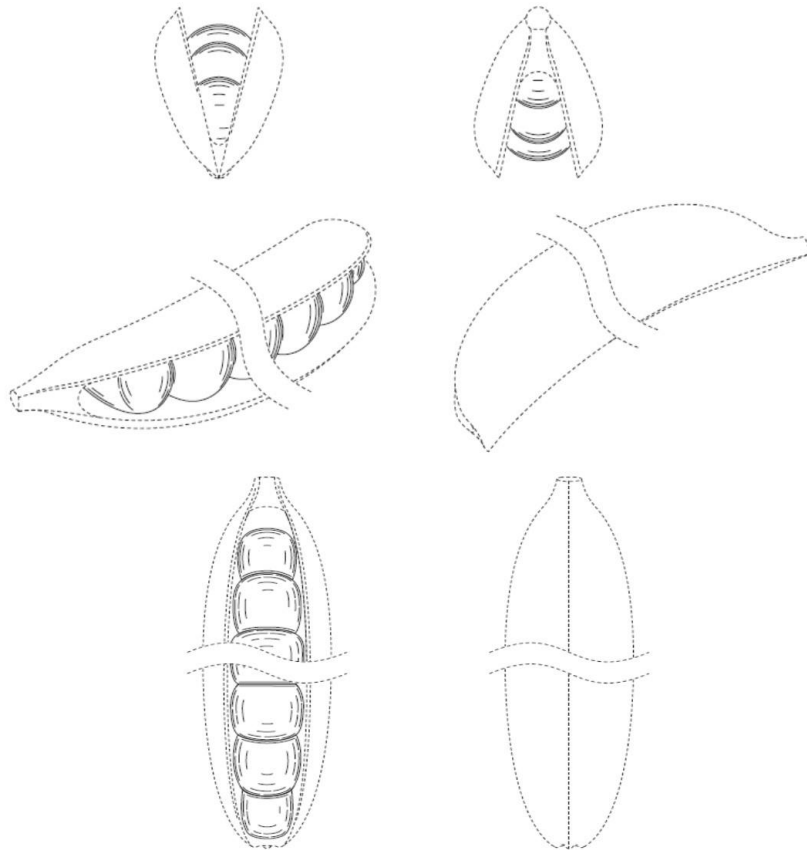

**២-គំនូរឧស្សាហកម្មដែលបានចុះបញ្ជី**

១- ថ្ងៃទី៨ ខែមករា ឆ្នាំ២០២១	1- 8 January, 2021
២- ថ្ងៃទី៨ ខែមករា ឆ្នាំ២០២១	2- 8 January, 2021
៣- ថ្ងៃទី៨ ខែកក្កដា ឆ្នាំ២០២០	3- 8 July, 2020
៤- ថ្ងៃទី២៣ ខែធ្នូ ឆ្នាំ២០២១	4- 23 December, 2021
៥- ថ្ងៃទី៨ ខែមករា ឆ្នាំ២០២៦	5- 8 January, 2026
៦- SPECTRUM BRANDS, INC. 3001 Deming Way, Middleton, WISCONSIN 53562 United States of America	6- SPECTRUM BRANDS, INC. 3001 Deming Way, Middleton, WISCONSIN 53562 United States of America
៧- កដ/គខ/២០២១/០០០១៣	7- KH/ID/2021/00013
៨- ០១-០៦	8- 01-06
៩- United States of America	9- United States of America
១០- រូបរាងផលិតផល Peapod	10- Peapod Pet Treat
១១- រូបរាងផលិតផល Peapod	11- Peapod Pet Treat

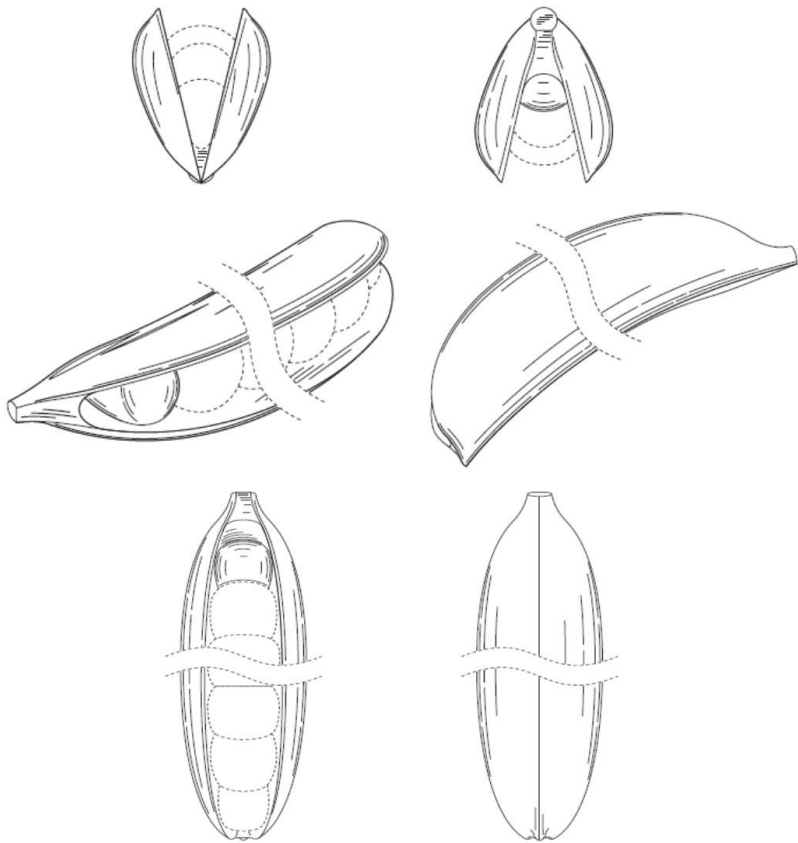

**២-គំនូរឧស្សាហកម្មដែលបានចុះបញ្ជី**

១- ថ្ងៃទី៨ ខែមករា ឆ្នាំ២០២១	1- 8 January, 2021
២- ថ្ងៃទី៨ ខែមករា ឆ្នាំ២០២១	2- 8 January, 2021
៣- ថ្ងៃទី៨ ខែកក្កដា ឆ្នាំ២០២០	3- 8 July, 2020
៤- ថ្ងៃទី២២ ខែធ្នូ ឆ្នាំ២០២១	4- 22 December, 2021
៥- ថ្ងៃទី៨ ខែមករា ឆ្នាំ២០២៦	5- 8 January, 2026
៦- SPECTRUM BRANDS, INC. 3001 Deming Way, Middleton, WISCONSIN 53562 United States of America	6- SPECTRUM BRANDS, INC. 3001 Deming Way, Middleton, WISCONSIN 53562 United States of America
៧- កដ/គខ/២០២១/០០០១៤	7- KH/ID/2021/00014
៨- ០១-០៦	8- 01-06
៩- United States of America	9- United States of America
១០- រូបរាងផលិតផល Peapod	10- Peapod Pet Treat
១១- រូបរាងផលិតផល Peapod	11- Peapod Pet Treat

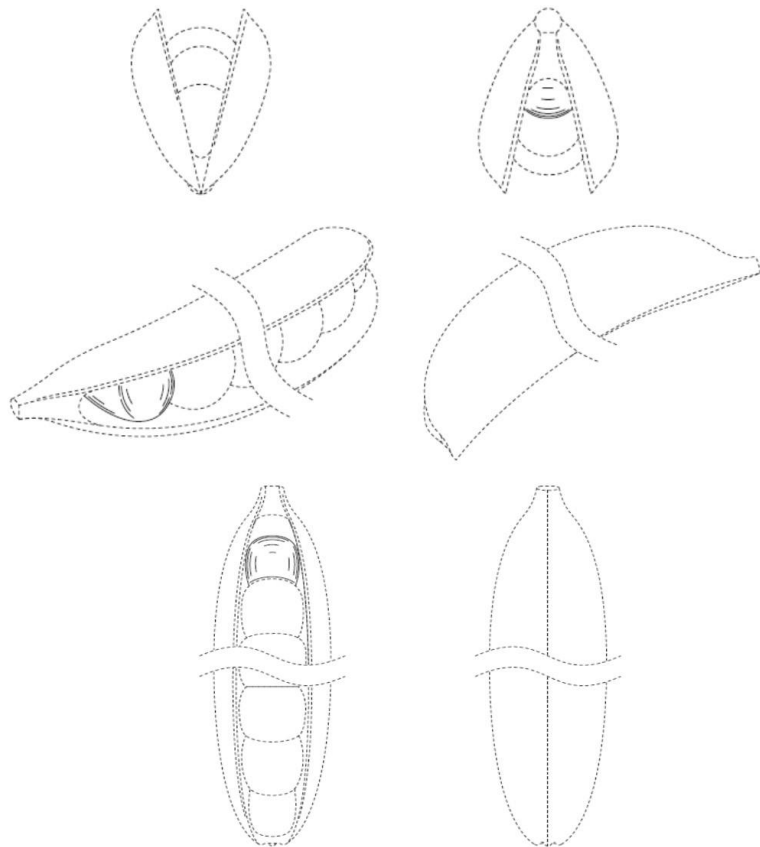

២- គំនូរឧស្សាហកម្មដែលបានចុះបញ្ជី

១- ថ្ងៃទី៨ ខែមករា ឆ្នាំ២០២១	1- 8 January, 2021
២- ថ្ងៃទី៨ ខែមករា ឆ្នាំ២០២១	2- 8 January, 2021
៣- ថ្ងៃទី៨ ខែកក្កដា ឆ្នាំ២០២០	3- 8 July, 2020
៤- ថ្ងៃទី២២ ខែធ្នូ ឆ្នាំ២០២១	4- 22 December, 2021
៥- ថ្ងៃទី៨ ខែមករា ឆ្នាំ២០២៦	5- 8 January, 2026
៦- SPECTRUM BRANDS, INC. 3001 Deming Way, Middleton, WISCONSIN 53562 United States of America	6- SPECTRUM BRANDS, INC. 3001 Deming Way, Middleton, WISCONSIN 53562 United States of America
៧- កដ/គខ/២០២១/០០០២២	7- KH/ID/2021/00022
៨- ០១-០៦	8- 01-06
៩- United States of America	9- United States of America
១០- រូបរាងពោតនៅលើ Cob	10- Corn On The Cob Pet Treat
១១- រូបរាងពោតនៅលើ Cob	11- Corn On The Cob Pet Treat

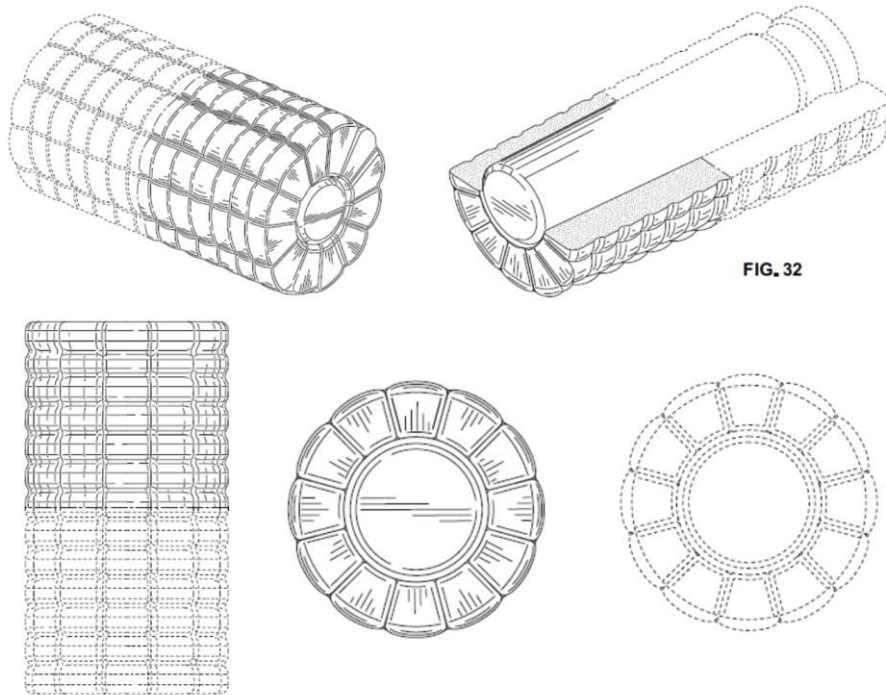

**២-គំនូរឧស្សាហកម្មដែលបានចុះបញ្ជី**

១- ថ្ងៃទី៨ ខែមករា ឆ្នាំ២០២១	1- 8 January, 2021
២- ថ្ងៃទី៨ ខែមករា ឆ្នាំ២០២១	2- 8 January, 2021
៣- ថ្ងៃទី៨ ខែកក្កដា ឆ្នាំ២០២០	3- 8 July, 2020
៤- ថ្ងៃទី២២ ខែធ្នូ ឆ្នាំ២០២១	4- 22 December, 2021
៥- ថ្ងៃទី៨ ខែមករា ឆ្នាំ២០២៦	5- 8 January, 2026
៦- SPECTRUM BRANDS, INC. 3001 Deming Way, Middleton, WISCONSIN 53562 United States of America	6- SPECTRUM BRANDS, INC. 3001 Deming Way, Middleton, WISCONSIN 53562 United States of America
៧- កជ/គខ/២០២១/០០០២៧	7- KH/ID/2021/00027
៨- ០១-០៦	8- 01-06
៩- United States of America	9- United States of America
១០- ការ៉ុតចំណីសត្វចិញ្ចឹម	10- Carrot Pet Treat
១១- ការ៉ុតចំណីសត្វចិញ្ចឹម	11- Carrot Pet Treat

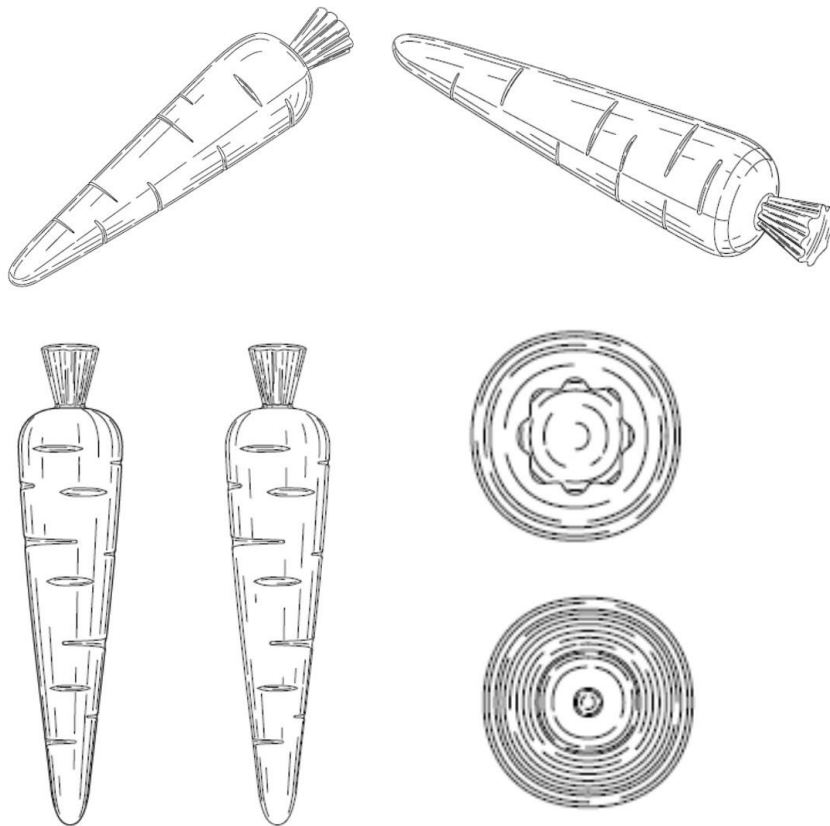



**២-គំនូរឧស្សាហកម្មដែលបានចុះបញ្ជី**

១- ថ្ងៃទី៨ ខែមករា ឆ្នាំ២០២១	1- 8 January, 2021
២- ថ្ងៃទី៨ ខែមករា ឆ្នាំ២០២១	2- 8 January, 2021
៣- ថ្ងៃទី៨ ខែកក្កដា ឆ្នាំ២០២០	3- 8 July, 2020
៤- ថ្ងៃទី២២ ខែធ្នូ ឆ្នាំ២០២១	4- 22 December, 2021
៥- ថ្ងៃទី៨ ខែមករា ឆ្នាំ២០២៦	5- 8 January, 2026
៦- SPECTRUM BRANDS, INC. 3001 Deming Way, Middleton, WISCONSIN 53562 United States of America	6- SPECTRUM BRANDS, INC. 3001 Deming Way, Middleton, WISCONSIN 53562 United States of America
៧- កដ/គខ/២០២១/០០០២៩	7- KH/ID/2021/00029
៨- ០១-០៦	8- 01-06
៩- United States of America	9- United States of America
១០- ការ៉ុតចំណីសត្វចិញ្ចឹម	10- Carrot Pet Treat
១១- ការ៉ុតចំណីសត្វចិញ្ចឹម	11- Carrot Pet Treat

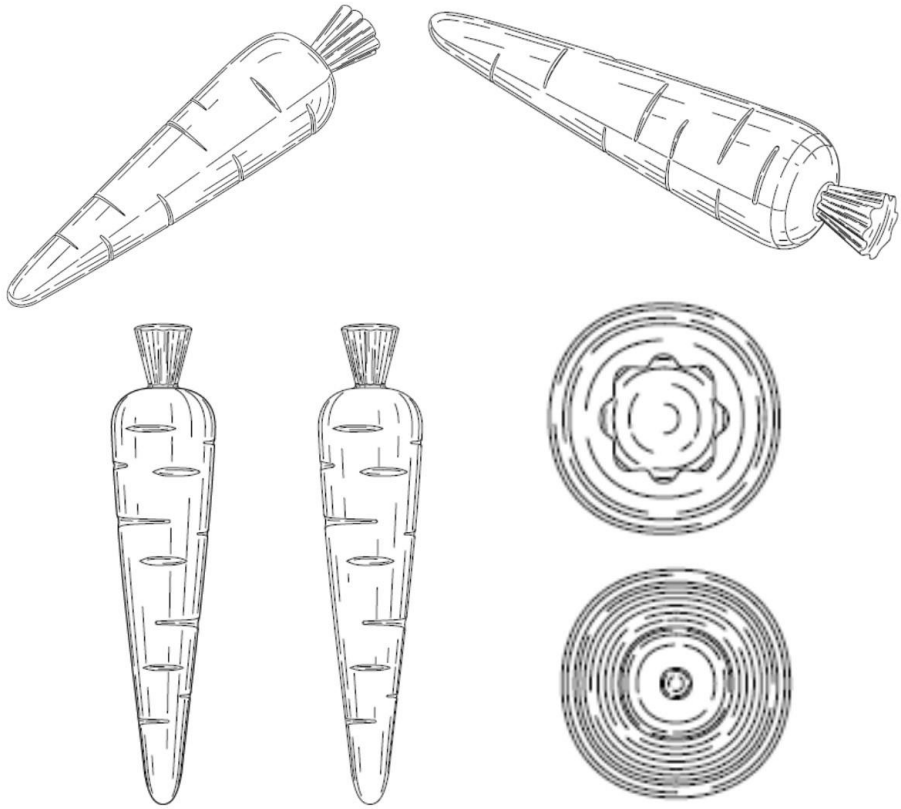

**២-គំនូរឧស្សាហកម្មដែលបានចុះបញ្ជី**

១- ថ្ងៃទី១៥ ខែមីនា ឆ្នាំ២០២១	1- 15 March, 2021
២- ថ្ងៃទី១៥ ខែមីនា ឆ្នាំ២០២១	2- 15 March, 2021
៣- ថ្ងៃទី១៨ ខែកញ្ញា ឆ្នាំ២០២០	3- 18 September, 2020
៤- ថ្ងៃទី២៣ ខែធ្នូ ឆ្នាំ២០២១	4- 23 December, 2021
៥- ថ្ងៃទី១៥ ខែមីនា ឆ្នាំ២០២៦	5- 15 March, 2026
៦- HONDA MOTOR CO., LTD. 1-1, Minami-Aoyama 2-chome, Minato-ku, Tokyo, 107-8556 Japan	6- HONDA MOTOR CO., LTD. 1-1, Minami-Aoyama 2-chome, Minato-ku, Tokyo, 107-8556 Japan
៧- កជ/គខ/២០២១/០០០៤២	7- KH/ID/2021/00042
៨- ១២-១១	8- 12-11
៩- Japan	9- Japan
១០- ម៉ូតូ	10- A MOTOR SCOOTER
១១- ម៉ូតូ	11- A MOTOR SCOOTER

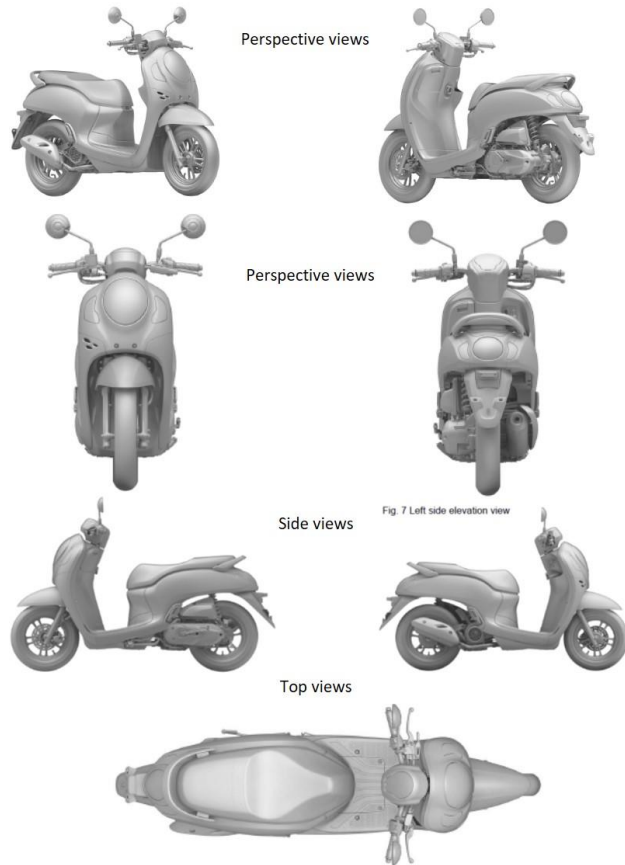

**២-គំនូរឧស្សាហកម្មដែលបានចុះបញ្ជី**

១- ថ្ងៃទី១៥ ខែមីនា ឆ្នាំ២០២១	1- 15 March, 2021
២- ថ្ងៃទី១៥ ខែមីនា ឆ្នាំ២០២១	2- 15 March, 2021
៣- ថ្ងៃទី១៨ ខែកញ្ញា ឆ្នាំ២០២០	3- 18 September, 2020
៤- ថ្ងៃទី២៣ ខែធ្នូ ឆ្នាំ២០២១	4- 23 December, 2021
៥- ថ្ងៃទី១៥ ខែមីនា ឆ្នាំ២០២៦	5- 15 March, 2026
៦- HONDA MOTOR CO., LTD. 1-1, Minami-Aoyama 2-chome, Minato-ku, Tokyo, 107-8556 Japan	6- HONDA MOTOR CO., LTD. 1-1, Minami-Aoyama 2-chome, Minato-ku, Tokyo, 107-8556 Japan
៧- កជ/គខ/២០២១/០០០៤៣	7- KH/ID/2021/00043
៨- ១២-១៦	8- 12-16
៩- Japan	9- Japan
១០- គម្របខាងមុខសម្រាប់ម៉ូតូ	10- A FRONT COVER FOR A MOTOR SCOOTER
១១- គម្របខាងមុខសម្រាប់ម៉ូតូ	11- A FRONT COVER FOR A MOTOR SCOOTER

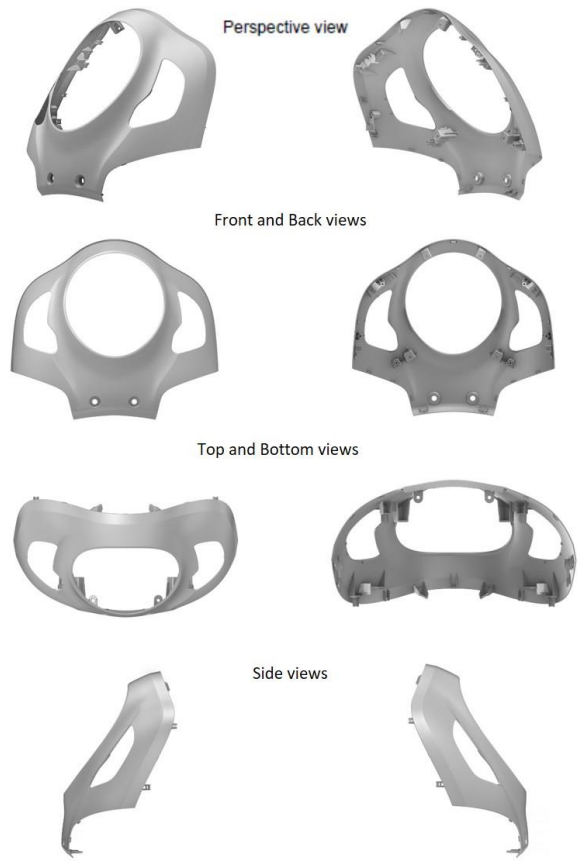

**២-គំនូរឧស្សាហកម្មដែលបានចុះបញ្ជី**

១- ថ្ងៃទី៧ ខែមេសា ឆ្នាំ២០២១	1- 7 April, 2021
២- ថ្ងៃទី៧ ខែមេសា ឆ្នាំ២០២១	2- 7 April, 2021
៣- ថ្ងៃទី២០ ខែតុលា ឆ្នាំ២០២០	3- 20 October, 2020
៤- ថ្ងៃទី២២ ខែធ្នូ ឆ្នាំ២០២១	4- 22 December, 2021
៥- ថ្ងៃទី៧ ខែមេសា ឆ្នាំ២០២៦	5- 7 April, 2026
៦- HONDA MOTOR CO., LTD. 1-1, Minami-Aoyama 2-chome, Minato-ku, Tokyo, 107-8556 Japan	6- HONDA MOTOR CO., LTD. 1-1, Minami-Aoyama 2-chome, Minato-ku, Tokyo, 107-8556 Japan
៧- កេរ្តិ៍/គខ/២០២១/០០០៤៥	7- KH/ID/2021/00045
៨- ១២-១៦	8- 12-16
៩- Japan	9- Japan
១០- MIDDLE COWL សម្រាប់ម៉ូតូ	10- MIDDLE COWL FOR A MOTORCYCLE
១១- ម៉ូតូ	11- MOTORCYCLE

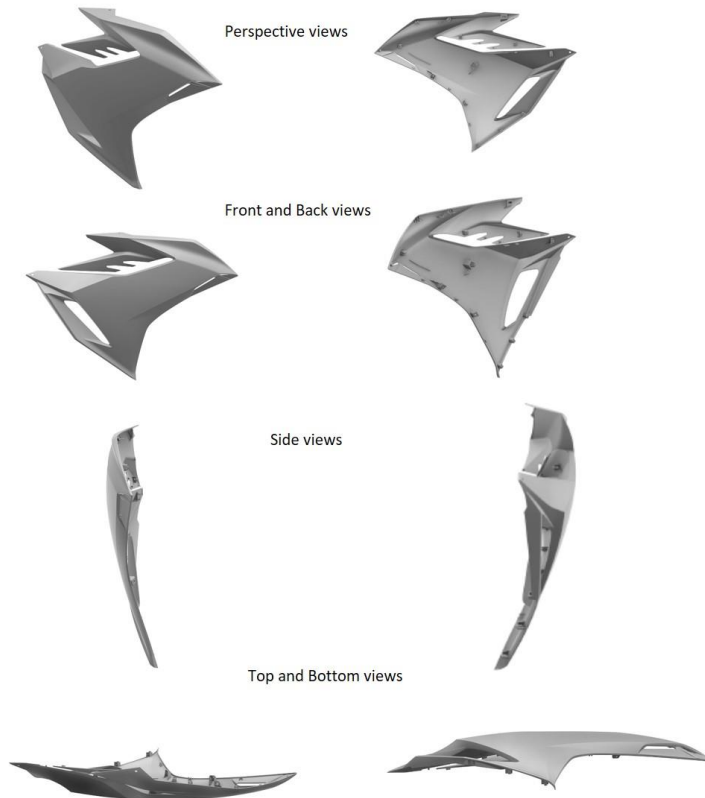



**២- គំនូរឧស្សាហកម្មដែលបានចុះបញ្ជី**

- |  |  |
|--|--|
| ១- ថ្ងៃទី៥ ខែសីហា ឆ្នាំ២០២១  | 1- 5 August, 2021  |
| ២- ថ្ងៃទី៥ ខែសីហា ឆ្នាំ២០២១  | 2- 5 August, 2021  |
| ៣- No Priority Claimed   | 3- No Priority Claimed   |
| ៤- ថ្ងៃទី២២ ខែធ្នូ ឆ្នាំ២០២១   | 4- 22 December, 2021   |
| ៥- ថ្ងៃទី៥ ខែសីហា ឆ្នាំ២០២៦  | 5- 5 August, 2026  |
| ៦- ក្រុមហ៊ុន អេចប៊ីអាយ អ៊ីមផត អិចផត ឯ.ក<br>#៤៣២ ផ្លូវវិសាសរៀត ភូមិទំនប់ សង្កាត់ភ្នំពេញថ្មី<br>ខណ្ឌសែនសុខ រាជធានីភ្នំពេញ Cambodia | 6- ក្រុមហ៊ុន អេចប៊ីអាយ អ៊ីមផត អិចផត ឯ.ក<br>#៤៣២ ផ្លូវវិសាសរៀត ភូមិទំនប់ សង្កាត់ភ្នំពេញថ្មី<br>ខណ្ឌសែនសុខ រាជធានីភ្នំពេញ Cambodia |
| ៧- កជ/គខ/២០២១/០០០៧០  | 7- KH/ID/2021/00070  |
| ៨- ០៩-០១   | 8- 09-01   |
| ៩- No Priority Claimed   | 9- No Priority Claimed   |
| ១០- ដបសាប៊ូ អេចប៊ីអាយ  | 10- HBI Soap Bottle  |
| ១១- ដបសាប៊ូ  | 11- Soap Bottle  |

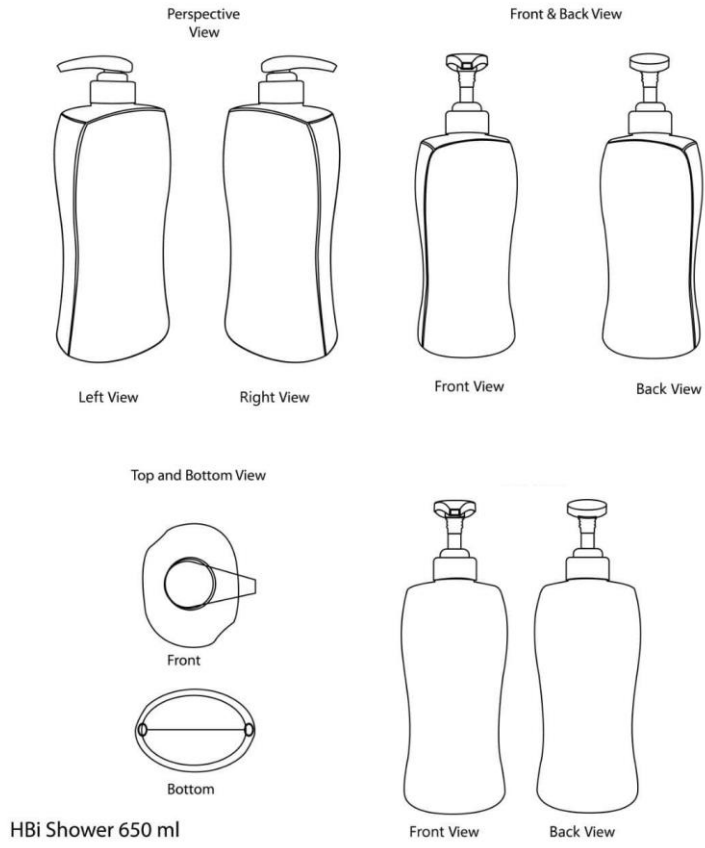

**២-គំនូរឧស្សាហកម្មដែលបានចុះបញ្ជី**

១- ថ្ងៃទី១៧ ខែវិច្ឆិកា ឆ្នាំ២០២០	1- 17 November, 2020
២- ថ្ងៃទី១៧ ខែវិច្ឆិកា ឆ្នាំ២០២០	2- 17 November, 2020
៣- ថ្ងៃទី២៩ ខែឧសភា ឆ្នាំ២០២០	3- 29 May, 2020
៤- ថ្ងៃទី២៤ ខែធ្នូ ឆ្នាំ២០២១	4- 24 December, 2021
៥- ថ្ងៃទី១៧ ខែវិច្ឆិកា ឆ្នាំ២០២៥	5- 17 November, 2025
៦- HONDA MOTOR CO., LTD. 1-1. Minami-Aoyama 2-chome, Minato-ku, Tokyo, 107-8556 Japan	6- HONDA MOTOR CO., LTD. 1-1. Minami-Aoyama 2-chome, Minato-ku, Tokyo, 107-8556 Japan
៧- កដ/គខ/២០២០/០០០៧០	7- KH/ID/2020/00070
៨- ១២-១១	8- 12-11
៩- Japan	9- Japan
១០- គម្របចំហៀងខាងមុខសម្រាប់ម៉ូតូ	10- FRONT SIDE COVER FOR MOTORCYCLE
១១- ម៉ូតូ	11- MOTORCYCLE



**២-គំនូរឧស្សាហកម្មដែលបានចុះបញ្ជី**

១- ថ្ងៃទី៨ ខែមករា ឆ្នាំ២០២១	1- 8 January, 2021
២- ថ្ងៃទី៨ ខែមករា ឆ្នាំ២០២១	2- 8 January, 2021
៣- ថ្ងៃទី៨ ខែកក្កដា ឆ្នាំ២០២០	3- 8 July, 2020
៤- ថ្ងៃទី២៤ ខែធ្នូ ឆ្នាំ២០២១	4- 24 December, 2021
៥- ថ្ងៃទី៨ ខែមករា ឆ្នាំ២០២៦	5- 8 January, 2026
៦- SPECTRUM BRANDS, INC. 3001 Deming Way, Middleton, WISCONSIN 53562 United States of America	6- SPECTRUM BRANDS, INC. 3001 Deming Way, Middleton, WISCONSIN 53562 United States of America
៧- កដ/គខ/២០២១/០០០១៥	7- KH/ID/2021/00015
៨- ០១-០៦	8- 01-06
៩- United States of America	9- United States of America
១០- រូបរាងផលិតផល Peapod	10- Peapod Pet Treat
១១- រូបរាងផលិតផល Peapod†	11- Peapod Pet Treat

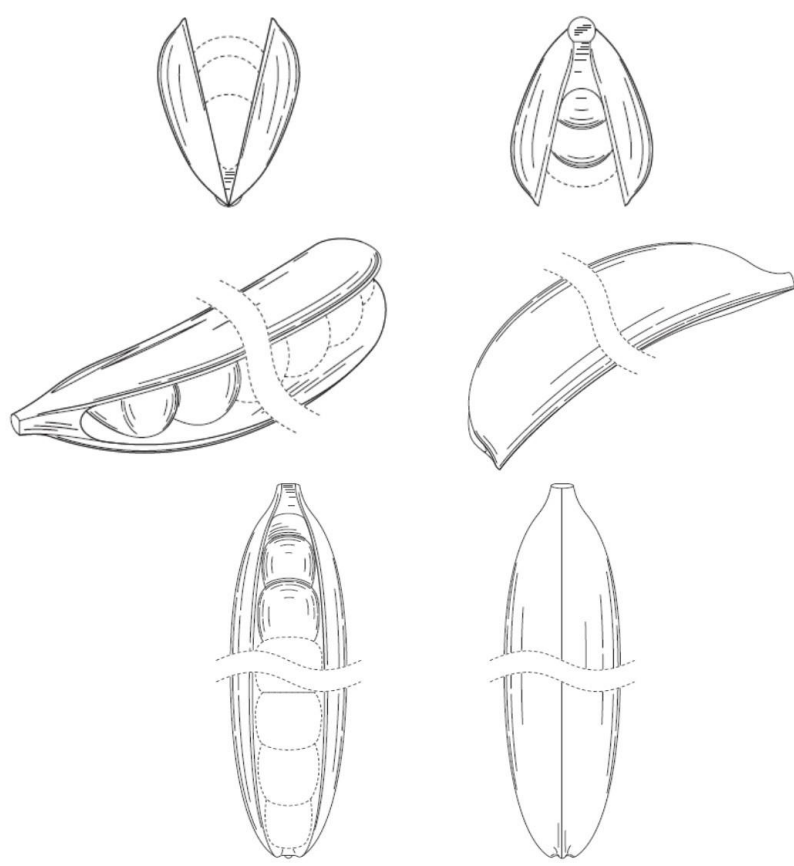



**២-គំនូរឧស្សាហកម្មដែលបានចុះបញ្ជី**

១- ថ្ងៃទី៨ ខែមករា ឆ្នាំ២០២១	1- 8 January, 2021
២- ថ្ងៃទី៨ ខែមករា ឆ្នាំ២០២១	2- 8 January, 2021
៣- ថ្ងៃទី៨ ខែកក្កដា ឆ្នាំ២០២០	3- 8 July, 2020
៤- ថ្ងៃទី២៤ ខែធ្នូ ឆ្នាំ២០២១	4- 24 December, 2021
៥- ថ្ងៃទី៨ ខែមករា ឆ្នាំ២០២៦	5- 8 January, 2026
៦- SPECTRUM BRANDS, INC. 3001 Deming Way, Middleton, WISCONSIN 53562 United States of America	6- SPECTRUM BRANDS, INC. 3001 Deming Way, Middleton, WISCONSIN 53562 United States of America
៧- កដ/គខ/២០២១/០០០១៦	7- KH/ID/2021/00016
៨- ០១-០៦	8- 01-06
៩- United States of America	9- United States of America
១០- រូបរាងផលិតផល Peapod	10- Peapod Pet Treat
១១- រូបរាងផលិតផល Peapod	11- Peapod Pet Treat

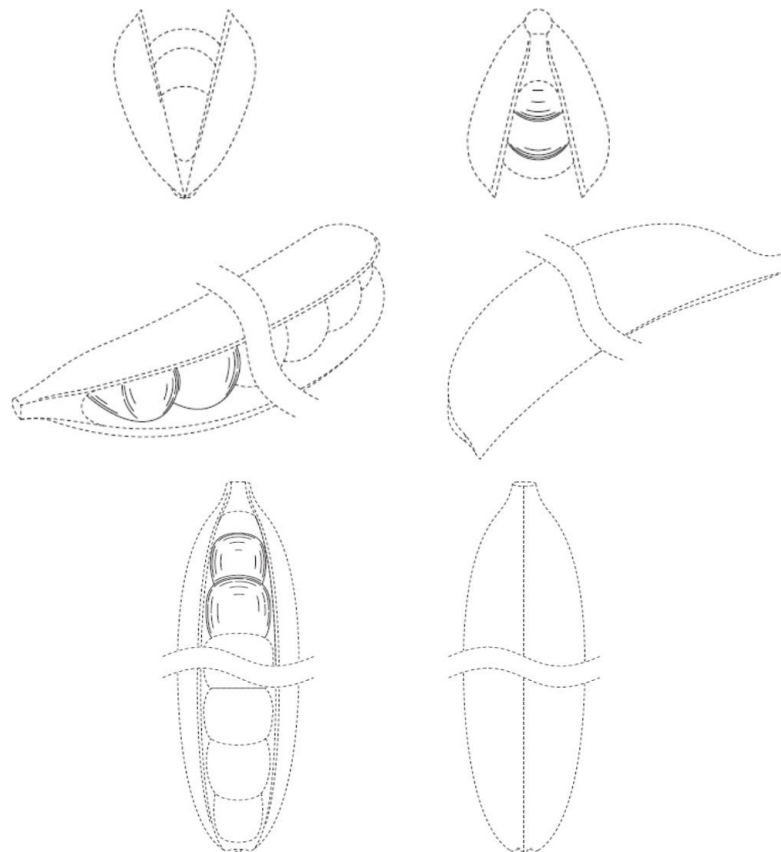

**២-គំនូរឧស្សាហកម្មដែលបានចុះបញ្ជី**

១- ថ្ងៃទី៨ ខែមករា ឆ្នាំ២០២១	1- 8 January, 2021
២- ថ្ងៃទី៨ ខែមករា ឆ្នាំ២០២១	2- 8 January, 2021
៣- ថ្ងៃទី៨ ខែកក្កដា ឆ្នាំ២០២០	3- 8 July, 2020
៤- ថ្ងៃទី២៤ ខែធ្នូ ឆ្នាំ២០២១	4- 24 December, 2021
៥- ថ្ងៃទី៨ ខែមករា ឆ្នាំ២០២៦	5- 8 January, 2026
៦- SPECTRUM BRANDS, INC. 3001 Deming Way, Middleton, WISCONSIN 53562 United States of America	6- SPECTRUM BRANDS, INC. 3001 Deming Way, Middleton, WISCONSIN 53562 United States of America
៧- កដ/គខ/២០២១/០០០១៧	7- KH/ID/2021/00017
៨- ០១-០៦	8- 01-06
៩- United States of America	9- United States of America
១០- រូបរាងផលិតផល Peapod	10- Peapod Pet Treat
១១- ចំណីសត្វ	11- Peapod Pet Treat

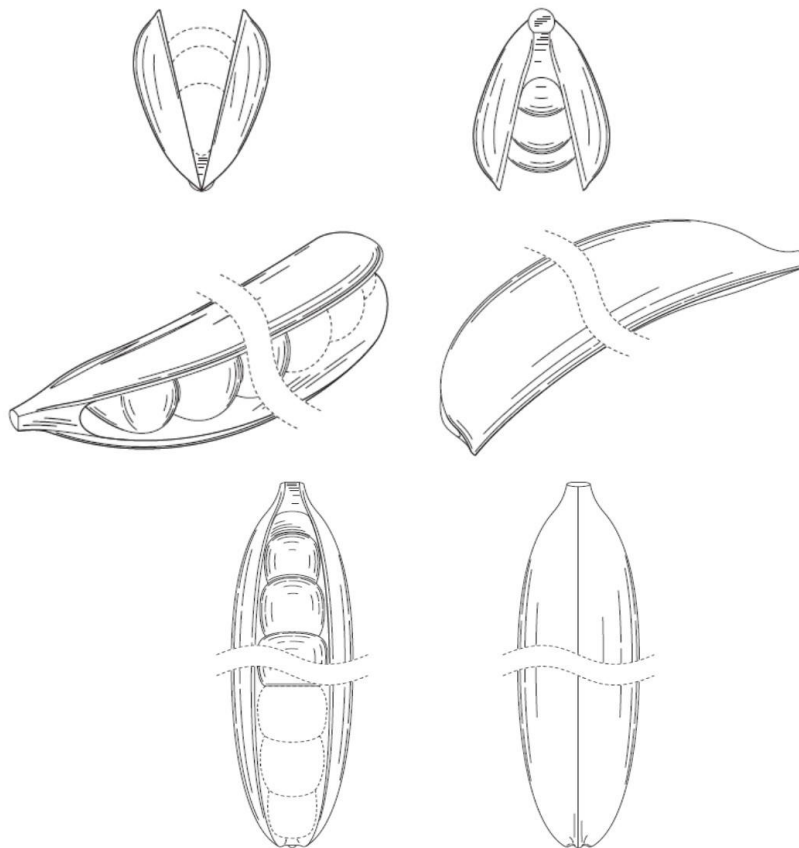

**២-គំនូរឧស្សាហកម្មដែលបានចុះបញ្ជី**

១- ថ្ងៃទី៨ ខែមករា ឆ្នាំ២០២១	1- 8 January, 2021
២- ថ្ងៃទី៨ ខែមករា ឆ្នាំ២០២១	2- 8 January, 2021
៣- ថ្ងៃទី៨ ខែកក្កដា ឆ្នាំ២០២០	3- 8 July, 2020
៤- ថ្ងៃទី២៤ ខែធ្នូ ឆ្នាំ២០២១	4- 24 December, 2021
៥- ថ្ងៃទី៨ ខែមករា ឆ្នាំ២០២៦	5- 8 January, 2026
៦- SPECTRUM BRANDS, INC. 3001 Deming Way, Middleton, WISCONSIN 53562 United States of America	6- SPECTRUM BRANDS, INC. 3001 Deming Way, Middleton, WISCONSIN 53562 United States of America
៧- កដ/គខ/២០២១/០០០១៨	7- KH/ID/2021/00018
៨- ០១-០៦	8- 01-06
៩- United States of America	9- United States of America
១០- រូបរាងផលិតផល Peapod	10- Peapod Pet Treat
១១- ចំណីសត្វ	11- Peapod Pet Treat

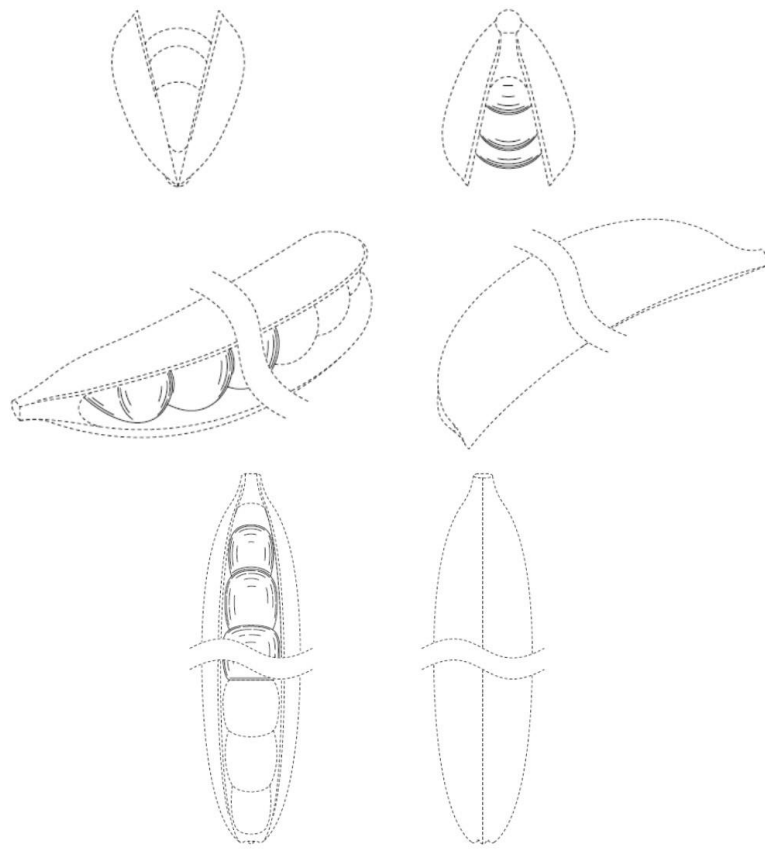

**២-គំនូរឧស្សាហកម្មដែលបានចុះបញ្ជី**

១- ថ្ងៃទី៨ ខែមករា ឆ្នាំ២០២១	1- 8 January, 2021
២- ថ្ងៃទី៨ ខែមករា ឆ្នាំ២០២១	2- 8 January, 2021
៣- ថ្ងៃទី៨ ខែកក្កដា ឆ្នាំ២០២០	3- 8 July, 2020
៤- ថ្ងៃទី២៤ ខែធ្នូ ឆ្នាំ២០២១	4- 24 December, 2021
៥- ថ្ងៃទី៨ ខែមករា ឆ្នាំ២០២៦	5- 8 January, 2026
៦- SPECTRUM BRANDS, INC. 3001 Deming Way, Middleton, WISCONSIN 53562 United States of America	6- SPECTRUM BRANDS, INC. 3001 Deming Way, Middleton, WISCONSIN 53562 United States of America
៧- កដ/គខ/២០២១/០០០១៩	7- KH/ID/2021/00019
៨- ០១-០៦	8- 01-06
៩- United States of America	9- United States of America
១០- រូបរាងពោតនៅលើ Cob	10- Corn On The Cob Pet Treat
១១- ចំណីសត្វ	11- Corn On The Cob Pet Treat

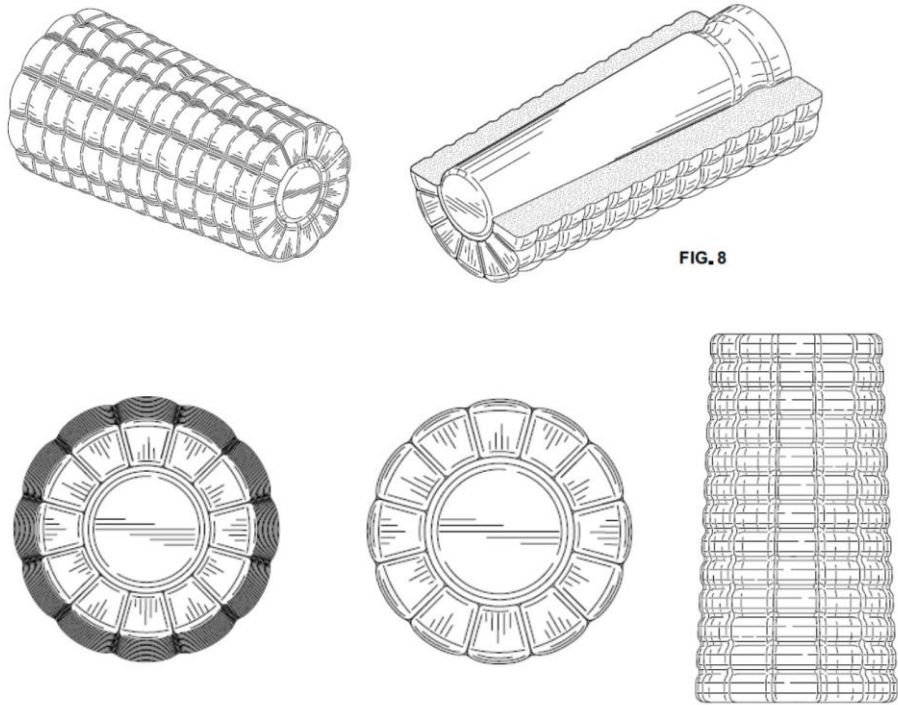

**២-គំនូរឧស្សាហកម្មដែលបានចុះបញ្ជី**

- |   |   |
|---|---|
| ១- ថ្ងៃទី៨ ខែមករា ឆ្នាំ២០២១   | 1- 8 January, 2021  |
| ២- ថ្ងៃទី៨ ខែមករា ឆ្នាំ២០២១   | 2- 8 January, 2021  |
| ៣- ថ្ងៃទី៨ ខែកក្កដា ឆ្នាំ២០២០   | 3- 8 July, 2020   |
| ៤- ថ្ងៃទី២៤ ខែធ្នូ ឆ្នាំ២០២១  | 4- 24 December, 2021  |
| ៥- ថ្ងៃទី៨ ខែមករា ឆ្នាំ២០២៦   | 5- 8 January, 2026  |
| ៦- SPECTRUM BRANDS, INC.<br>3001 Deming Way, Middleton, WISCONSIN 53562<br>United States of America | 6- SPECTRUM BRANDS, INC.<br>3001 Deming Way, Middleton, WISCONSIN 53562<br>United States of America |
| ៧- កដ/គខ/២០២១/០០០២០   | 7- KH/ID/2021/00020   |
| ៨- ០១-០៦  | 8- 01-06  |
| ៩- United States of America   | 9- United States of America   |
| ១០- រូបរាងពោតនៅលើ Cob   | 10- Corn On The Cob Pet Treat   |
| ១១- ចំណីសត្វ  | 11- ចំណីសត្វ  |

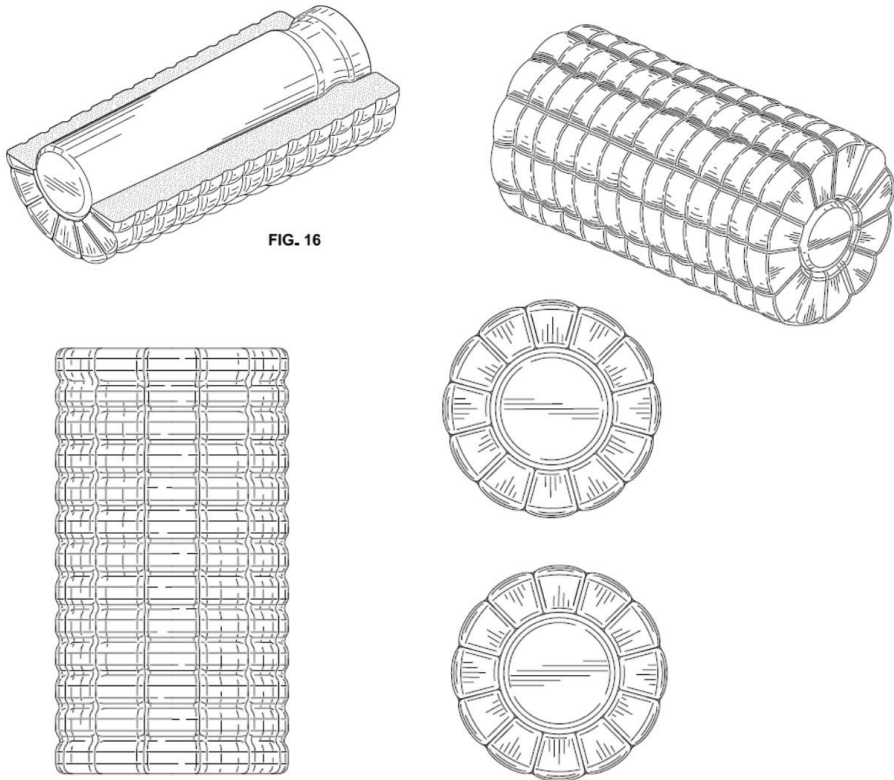

**២-គំនូរឧស្សាហកម្មដែលបានចុះបញ្ជី**

១- ថ្ងៃទី៨ ខែមករា ឆ្នាំ២០២១	1- 8 January, 2021
២- ថ្ងៃទី៨ ខែមករា ឆ្នាំ២០២១	2- 8 January, 2021
៣- ថ្ងៃទី៨ ខែកក្កដា ឆ្នាំ២០២០	3- 8 July, 2020
៤- ថ្ងៃទី២៤ ខែធ្នូ ឆ្នាំ២០២១	4- 24 December, 2021
៥- ថ្ងៃទី៨ ខែមករា ឆ្នាំ២០២៦	5- 8 January, 2026
៦- SPECTRUM BRANDS, INC. 3001 Deming Way, Middleton, WISCONSIN 53562 United States of America	6- SPECTRUM BRANDS, INC. 3001 Deming Way, Middleton, WISCONSIN 53562 United States of America
៧- កដ/គខ/២០២១/០០០២៥	7- KH/ID/2021/00025
៨- ០១-០៦	8- 01-06
៩- United States of America	9- United States of America
១០- រូបរាងពោតនៅលើ Cob	10- Corn On The Cob Pet Treat
១១- រូបរាងពោតនៅលើ Cob	11- Corn On The Cob Pet Treat

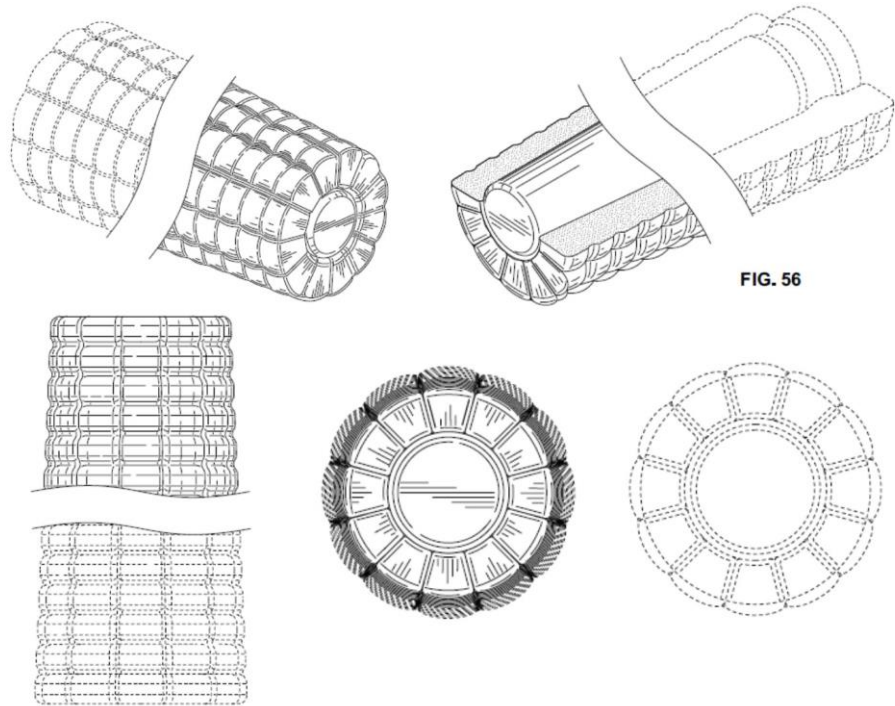

**២-គំនូរឧស្សាហកម្មដែលបានចុះបញ្ជី**

- |   |   |
|---|---|
| ១- ថ្ងៃទី៨ ខែមករា ឆ្នាំ២០២១   | 1- 8 January, 2021  |
| ២- ថ្ងៃទី៨ ខែមករា ឆ្នាំ២០២១   | 2- 8 January, 2021  |
| ៣- ថ្ងៃទី៨ ខែកក្កដា ឆ្នាំ២០២០   | 3- 8 July, 2020   |
| ៤- ថ្ងៃទី២៩ ខែធ្នូ ឆ្នាំ២០២១  | 4- 29 December, 2021  |
| ៥- ថ្ងៃទី៨ ខែមករា ឆ្នាំ២០២៦   | 5- 8 January, 2026  |
| ៦- SPECTRUM BRANDS, INC.<br>3001 Deming Way, Middleton, WISCONSIN 53562<br>United States of America | 6- SPECTRUM BRANDS, INC.<br>3001 Deming Way, Middleton, WISCONSIN 53562<br>United States of America |
| ៧- កដ/គខ/២០២១/០០០២១   | 7- KH/ID/2021/00021   |
| ៨- ០១-០៦  | 8- 01-06  |
| ៩- United States of America   | 9- United States of America   |
| ១០- រូបរាងពោតនៅលើ Cob   | 10- Corn On The Cob Pet Treat   |
| ១១- ចំណីសត្វ  | 11- ចំណីសត្វ  |

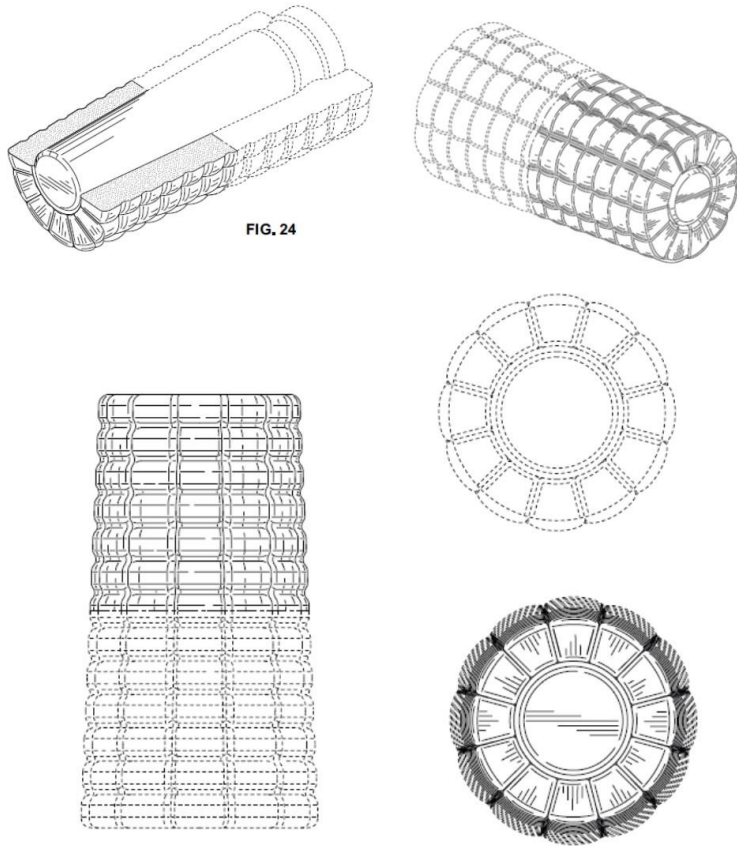

**២-គំនូរឧស្សាហកម្មដែលបានចុះបញ្ជី**

១- ថ្ងៃទី៨ ខែមករា ឆ្នាំ២០២១	1- 8 January, 2021
២- ថ្ងៃទី៨ ខែមករា ឆ្នាំ២០២១	2- 8 January, 2021
៣- ថ្ងៃទី៨ ខែកក្កដា ឆ្នាំ២០២០	3- 8 July, 2020
៤- ថ្ងៃទី២៩ ខែធ្នូ ឆ្នាំ២០២១	4- 29 December, 2021
៥- ថ្ងៃទី៨ ខែមករា ឆ្នាំ២០២៦	5- 8 January, 2026
៦- SPECTRUM BRANDS, INC. 3001 Deming Way, Middleton, WISCONSIN 53562 United States of America	6- SPECTRUM BRANDS, INC. 3001 Deming Way, Middleton, WISCONSIN 53562 United States of America
៧- កដ/គខ/២០២១/០០០២៣	7- KH/ID/2021/00023
៨- ០១-០៦	8- 01-06
៩- United States of America	9- United States of America
១០- រូបរាងពោតនៅលើ Cob	10- Corn On The Cob Pet Treat
១១- រូបរាងពោតនៅលើ Cob	11- Corn On The Cob Pet Treat

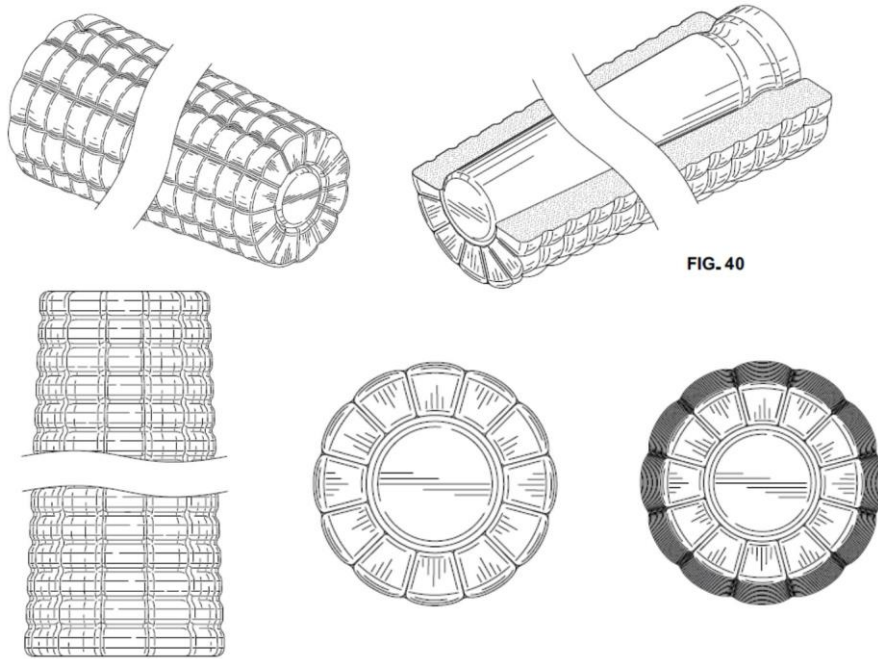



**២-គំនូរឧស្សាហកម្មដែលបានចុះបញ្ជី**

១- ថ្ងៃទី៨ ខែមករា ឆ្នាំ២០២១	1- 8 January, 2021
២- ថ្ងៃទី៨ ខែមករា ឆ្នាំ២០២១	2- 8 January, 2021
៣- ថ្ងៃទី៨ ខែកក្កដា ឆ្នាំ២០២០	3- 8 July, 2020
៤- ថ្ងៃទី២៩ ខែធ្នូ ឆ្នាំ២០២១	4- 29 December, 2021
៥- ថ្ងៃទី៨ ខែមករា ឆ្នាំ២០២៦	5- 8 January, 2026
៦- SPECTRUM BRANDS, INC. 3001 Deming Way, Middleton, WISCONSIN 53562 United States of America	6- SPECTRUM BRANDS, INC. 3001 Deming Way, Middleton, WISCONSIN 53562 United States of America
៧- កដ/គខ/២០២១/០០០២៤	7- KH/ID/2021/00024
៨- ០១-០៦	8- 01-06
៩- United States of America	9- United States of America
១០- រូបរាងពោតនៅលើ Cob	10- Corn On The Cob Pet Treat
១១- រូបរាងពោតនៅលើ Cob	11- Corn On The Cob Pet Treat

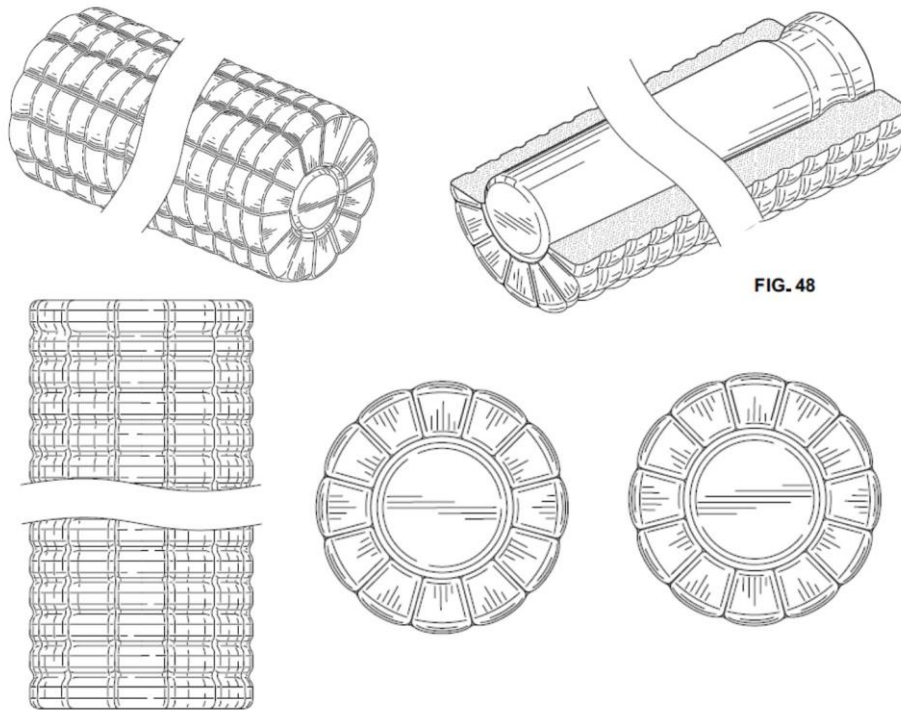

**២-គំនូរឧស្សាហកម្មដែលបានចុះបញ្ជី**

១- ថ្ងៃទី៨ ខែមករា ឆ្នាំ២០២១	1- 8 January, 2021
២- ថ្ងៃទី៨ ខែមករា ឆ្នាំ២០២១	2- 8 January, 2021
៣- ថ្ងៃទី៨ ខែកក្កដា ឆ្នាំ២០២០	3- 8 July, 2020
៤- ថ្ងៃទី២៩ ខែធ្នូ ឆ្នាំ២០២១	4- 29 December, 2021
៥- ថ្ងៃទី៨ ខែមករា ឆ្នាំ២០២៦	5- 8 January, 2026
៦- SPECTRUM BRANDS, INC. 3001 Deming Way, Middleton, WISCONSIN 53562 United States of America	6- SPECTRUM BRANDS, INC. 3001 Deming Way, Middleton, WISCONSIN 53562 United States of America
៧- កដ/គខ/២០២១/០០០២៦	7- KH/ID/2021/00026
៨- ០១-០៦	8- 01-06
៩- United States of America	9- United States of America
១០- រូបរាងពោតនៅលើ Cob	10- Corn On The Cob Pet Treat
១១- រូបរាងពោតនៅលើ Cob	11- Corn On The Cob Pet Treat

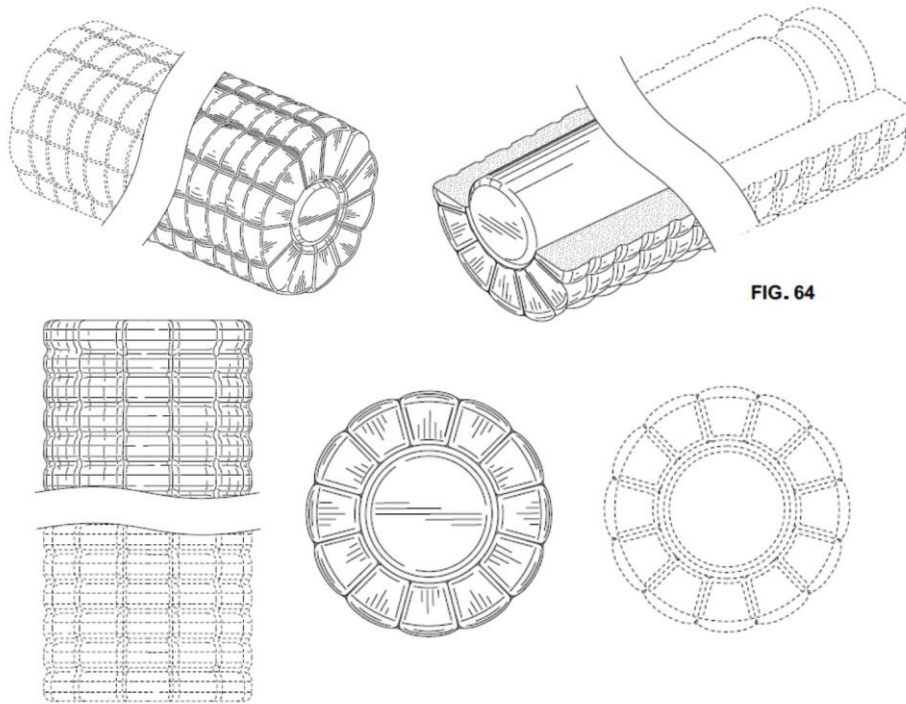

FIG. 64

**២-គំនូរឧស្សាហកម្មដែលបានចុះបញ្ជី**

- |   |   |
|---|---|
| ១- ថ្ងៃទី៨ ខែមករា ឆ្នាំ២០២១   | 1- 8 January, 2021  |
| ២- ថ្ងៃទី៨ ខែមករា ឆ្នាំ២០២១   | 2- 8 January, 2021  |
| ៣- ថ្ងៃទី៨ ខែកក្កដា ឆ្នាំ២០២០   | 3- 8 July, 2020   |
| ៤- ថ្ងៃទី២៩ ខែធ្នូ ឆ្នាំ២០២១  | 4- 29 December, 2021  |
| ៥- ថ្ងៃទី៨ ខែមករា ឆ្នាំ២០២៦   | 5- 8 January, 2026  |
| ៦- SPECTRUM BRANDS, INC.<br>3001 Deming Way, Middleton, WISCONSIN 53562<br>United States of America | 6- SPECTRUM BRANDS, INC.<br>3001 Deming Way, Middleton, WISCONSIN 53562<br>United States of America |
| ៧- កដ/គខ/២០២១/០០០២៨   | 7- KH/ID/2021/00028   |
| ៨- ០១-០៦  | 8- 01-06  |
| ៩- United States of America   | 9- United States of America   |
| ១០- ការ៉ុតចំណីសត្វចិញ្ចឹម   | 10- Carrot Pet Treat  |
| ១១- ការ៉ុតចំណីសត្វចិញ្ចឹម   | 11- Carrot Pet Treat  |

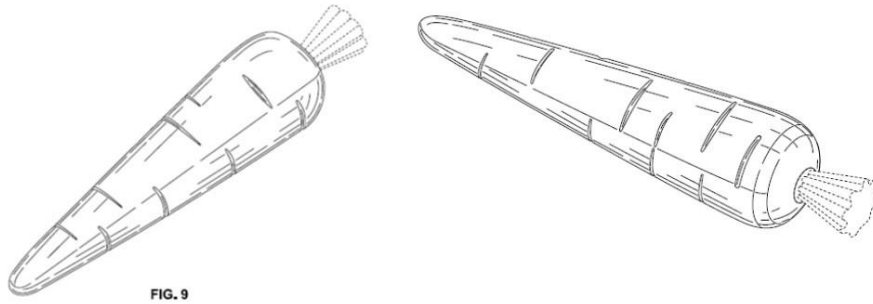
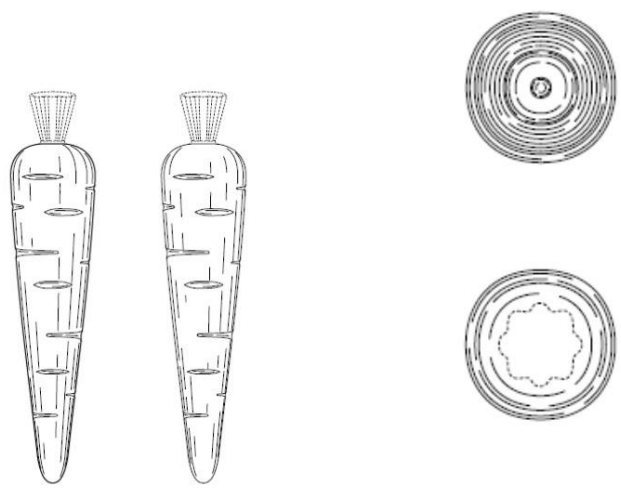
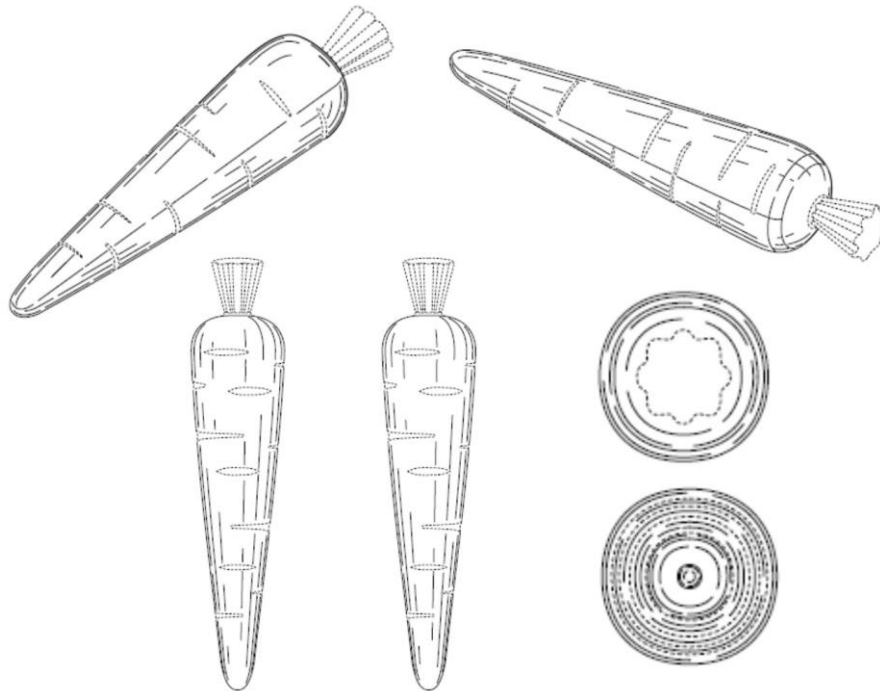

FIG. 9



**២-គំនូរឧស្សាហកម្មដែលបានចុះបញ្ជី**

១- ថ្ងៃទី៨ ខែមករា ឆ្នាំ២០២១	1- 8 January, 2021
២- ថ្ងៃទី៨ ខែមករា ឆ្នាំ២០២១	2- 8 January, 2021
៣- ថ្ងៃទី៨ ខែកក្កដា ឆ្នាំ២០២០	3- 8 July, 2020
៤- ថ្ងៃទី២៩ ខែធ្នូ ឆ្នាំ២០២១	4- 29 December, 2021
៥- ថ្ងៃទី៨ ខែមករា ឆ្នាំ២០២៦	5- 8 January, 2026
៦- SPECTRUM BRANDS, INC. 3001 Deming Way, Middleton, WISCONSIN 53562 United States of America	6- SPECTRUM BRANDS, INC. 3001 Deming Way, Middleton, WISCONSIN 53562 United States of America
៧- កដ/គខ/២០២១/០០០៣០	7- KH/ID/2021/00030
៨- ០១-០៦	8- 01-06
៩- United States of America	9- United States of America
១០- ការ៉ុតចំណីសត្វចិញ្ចឹម	10- Carrot Pet Treat
១១- ការ៉ុតចំណីសត្វចិញ្ចឹម	11- Carrot Pet Treat



**២-គំនូរឧស្សាហកម្មដែលបានចុះបញ្ជី**

១- ថ្ងៃទី៧ ខែមេសា ឆ្នាំ២០២១	1- 7 April, 2021
២- ថ្ងៃទី៧ ខែមេសា ឆ្នាំ២០២១	2- 7 April, 2021
៣- ថ្ងៃទី២០ ខែតុលា ឆ្នាំ២០២០	3- 20 October, 2020
៤- ថ្ងៃទី២៩ ខែធ្នូ ឆ្នាំ២០២១	4- 29 December, 2021
៥- ថ្ងៃទី៧ ខែមេសា ឆ្នាំ២០២៦	5- 7 April, 2026
៦- HONDA MOTOR CO., LTD. 1-1, Minami-Aoyama 2-chome, Minato-ku, Tokyo, 107-8556 Japan	6- HONDA MOTOR CO., LTD. 1-1, Minami-Aoyama 2-chome, Minato-ku, Tokyo, 107-8556 Japan
៧- កដ/គខ/២០២១/០០០៤៤	7- KH/ID/2021/00044
៨- ១២-១១	8- 12-11
៩- Japan	9- Japan
១០- ម៉ូតូ	10- MOTORCYCLE
១១- ម៉ូតូ	11- MOTORCYCLE

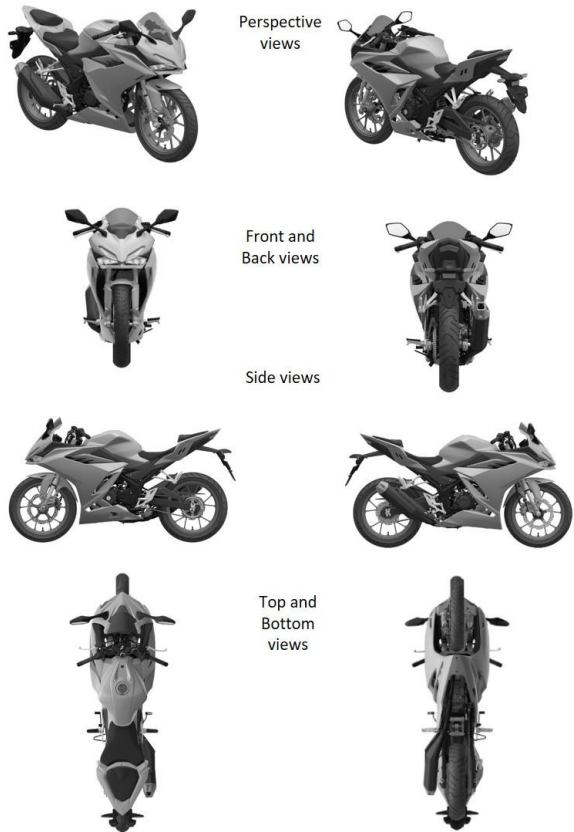

**២-គំនូរឧស្សាហកម្មដែលបានចុះបញ្ជី**

- |   |   |
|---|---|
| ១- ថ្ងៃទី២៣ ខែមិថុនា ឆ្នាំ២០២១  | 1- 23 June, 2021  |
| ២- ថ្ងៃទី២៣ ខែមិថុនា ឆ្នាំ២០២១  | 2- 23 June, 2021  |
| ៣- ថ្ងៃទី២៣ ខែធ្នូ ឆ្នាំ២០២០  | 3- 23 December, 2020  |
| ៤- ថ្ងៃទី២៩ ខែធ្នូ ឆ្នាំ២០២១  | 4- 29 December, 2021  |
| ៥- ថ្ងៃទី២៣ ខែមិថុនា ឆ្នាំ២០២៦  | 5- 23 June, 2026  |
| ៦- Spectrum Brands, Inc.<br>3001 Deming Way, United States of America | 6- Spectrum Brands, Inc.<br>3001 Deming Way, United States of America |
| ៧- កេស/គខ/២០២១/០០០៥៦  | 7- KH/ID/2021/00056   |
| ៨-  | 8-  |
| ៩- United States of America   | 9- United States of America   |
| ១០- នំមូលចំណីសត្វ   | 10- Wrapped Pet Treat   |
| ១១- នំមូលចំណីសត្វ   | 11- Wrapped Pet Treat   |

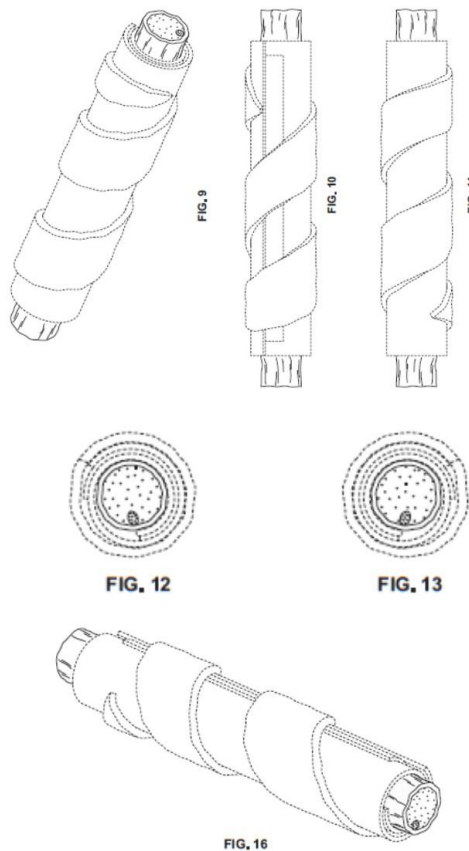

**២-គំនូរឧស្សាហកម្មដែលបានចុះបញ្ជី**

- |   |   |
|---|---|
| ១- ថ្ងៃទី៩ ខែសីហា ឆ្នាំ២០២១   | 1- 9 August, 2021   |
| ២- ថ្ងៃទី៩ ខែសីហា ឆ្នាំ២០២១   | 2- 9 August, 2021   |
| ៣- ថ្ងៃទី៩ ខែកុម្ភៈ ឆ្នាំ២០២១   | 3- 9 February, 2021   |
| ៤- ថ្ងៃទី២៩ ខែធ្នូ ឆ្នាំ២០២១  | 4- 29 December, 2021  |
| ៥- ថ្ងៃទី៩ ខែសីហា ឆ្នាំ២០២៦   | 5- 9 August, 2026   |
| ៦- Spectrum Brands, Inc.<br>3001 Deming Way, Middleton, WISCONSIN 53562<br>United States of America | 6- Spectrum Brands, Inc.<br>3001 Deming Way, Middleton, WISCONSIN 53562<br>United States of America |
| ៧- កដ/គខ/២០២១/០០០៧៣   | 7- KH/ID/2021/00073   |
| ៨- ០១-០៦  | 8- 01-06  |
| ៩- United States of America   | 9- United States of America   |
| ១០- រូបរាងចំណី Flavor Bursts  | 10- Flavor Bursts Pet Treat   |
| ១១- ចំណី Flavor Bursts  | 11- Flavor Bursts Pet Treat   |

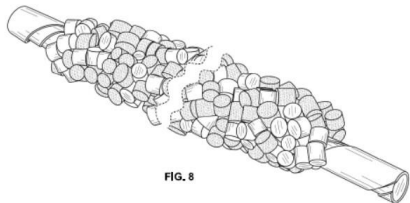

FIG. 8

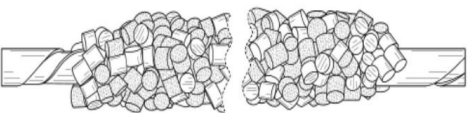

FIG. 9



FIG. 11



FIG. 12



FIG. 13



FIG. 14

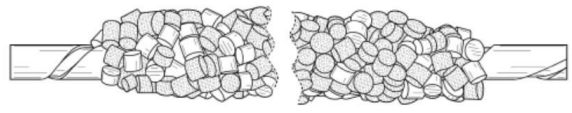

FIG. 10

**២-គំនូរឧស្សាហកម្មដែលបានចុះបញ្ជី**

- |   |   |
|---|---|
| ១- ថ្ងៃទី៥ ខែមីនា ឆ្នាំ២០២០   | 1- 5 March, 2020  |
| ២- ថ្ងៃទី៥ ខែមីនា ឆ្នាំ២០២០   | 2- 5 March, 2020  |
| ៣- ថ្ងៃទី២០ ខែកញ្ញា ឆ្នាំ២០១៩   | 3- 20 September, 2019   |
| ៤- ថ្ងៃទី៣១ ខែធ្នូ ឆ្នាំ២០២១  | 4- 31 December, 2021  |
| ៥- ថ្ងៃទី៥ ខែមីនា ឆ្នាំ២០២៥   | 5- 5 March, 2025  |
| ៦- HONDA MOTOR CO., LTD.<br>1-1, Minami-Aoyama 2-chome, Minato-ku, Tokyo,<br>107-8556 Japan | 6- HONDA MOTOR CO., LTD.<br>1-1, Minami-Aoyama 2-chome, Minato-ku, Tokyo,<br>107-8556 Japan |
| ៧- កជ/គខ/២០២០/០០០២២   | 7- KH/ID/2020/00022   |
| ៨- ១២-១១  | 8- 12-11  |
| ៩- Japan  | 9- Japan  |
| ១០- ម៉ូតូ   | 10- MOTORCYCLE  |
| ១១- ម៉ូតូ   | 11- MOTORCYCLE  |





**២-គំនូរឧស្សាហកម្មដែលបានចុះបញ្ជី**

១- ថ្ងៃទី២៤ ខែកក្កដា ឆ្នាំ២០២០	1- 24 July, 2020
២- ថ្ងៃទី២៤ ខែកក្កដា ឆ្នាំ២០២០	2- 24 July, 2020
៣- ថ្ងៃទី២៤ ខែមករា ឆ្នាំ២០២០	3- 24 January, 2020
៤- ថ្ងៃទី៣១ ខែធ្នូ ឆ្នាំ២០២១	4- 31 December, 2021
៥- ថ្ងៃទី២៤ ខែកក្កដា ឆ្នាំ២០២៥	5- 24 July, 2025
៦- KUBOTA CORPORATION 1-2-47, Shikitsu Higashi, Naniwa-ku, Osaka-shi, Osaka, 556-8601 Japan	6- KUBOTA CORPORATION 1-2-47, Shikitsu Higashi, Naniwa-ku, Osaka-shi, Osaka, 556-8601 Japan
៧- កជ/គខ/២០២០/០០០៤៩	7- KH/ID/2020/00049
៨- ១៥-០៣	8- 15-03
៩- Thailand	9- Thailand
១០- រូបរាងម៉ាស៊ីនកាត់គល់ដំឡូងមី	10- Cassava Stem Cutting Machine
១១- ម៉ាស៊ីនកសិកម្ម	11- Agricultural Machinery

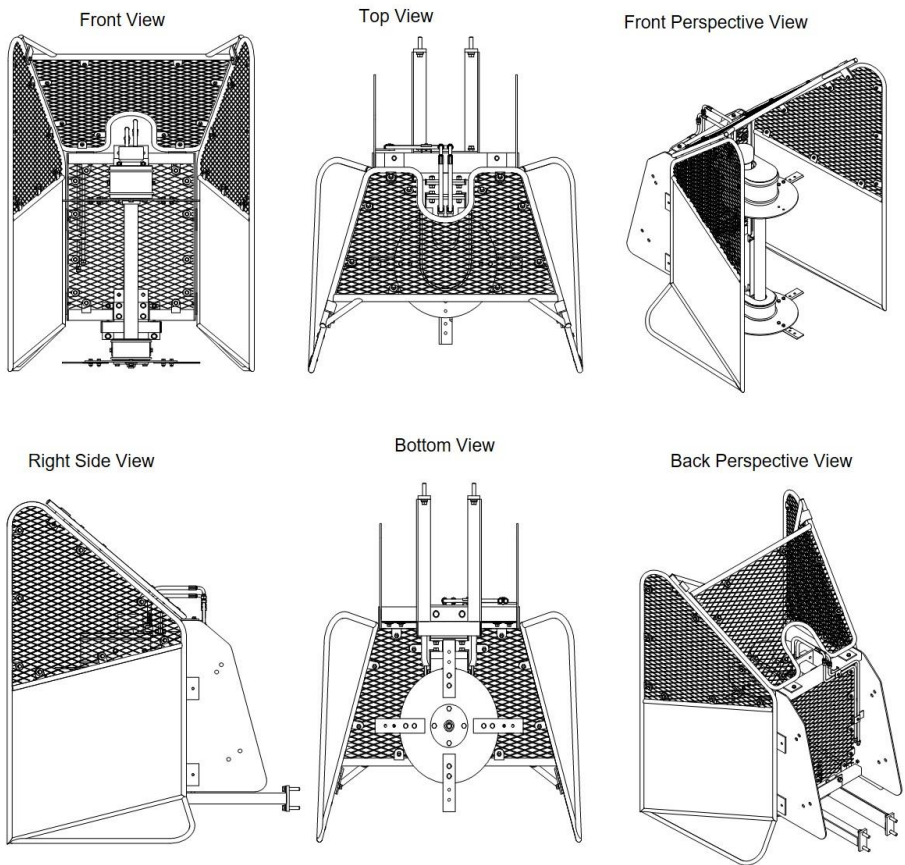

**២- គំនូរឧស្សាហកម្មដែលបានចុះបញ្ជី**

- |  |  |
|--|--|
| ១- ថ្ងៃទី៨ ខែកុម្ភៈ ឆ្នាំ២០២១  | 1- 8 February, 2021  |
| ២- ថ្ងៃទី៨ ខែកុម្ភៈ ឆ្នាំ២០២១  | 2- 8 February, 2021  |
| ៣- ថ្ងៃទី១១ ខែសីហា ឆ្នាំ២០២០   | 3- 11 August, 2020   |
| ៤- ថ្ងៃទី៣១ ខែធ្នូ ឆ្នាំ២០២១   | 4- 31 December, 2021   |
| ៥- ថ្ងៃទី៨ ខែកុម្ភៈ ឆ្នាំ២០២៦  | 5- 8 February, 2026  |
| ៦- VIVO MOBILE COMMUNICATION CO., LTD.<br>No.168 Jinghai East Rd., Chang'an, Dongguan,<br>Guangdong 523863 China | 6- VIVO MOBILE COMMUNICATION CO., LTD.<br>No.168 Jinghai East Rd., Chang'an, Dongguan,<br>Guangdong 523863 China |
| ៧- កដ/គខ/២០២១/០០០៣៤  | 7- KH/ID/2021/00034  |
| ៨- ១៤-០៣   | 8- 14-03   |
| ៩- China   | 9- China   |
| ១០- ទូរស័ព្ទចល័ត   | 10- MOBILE PHONE   |
| ១១- ទូរស័ព្ទចល័ត   | 11- MOBILE PHONE   |

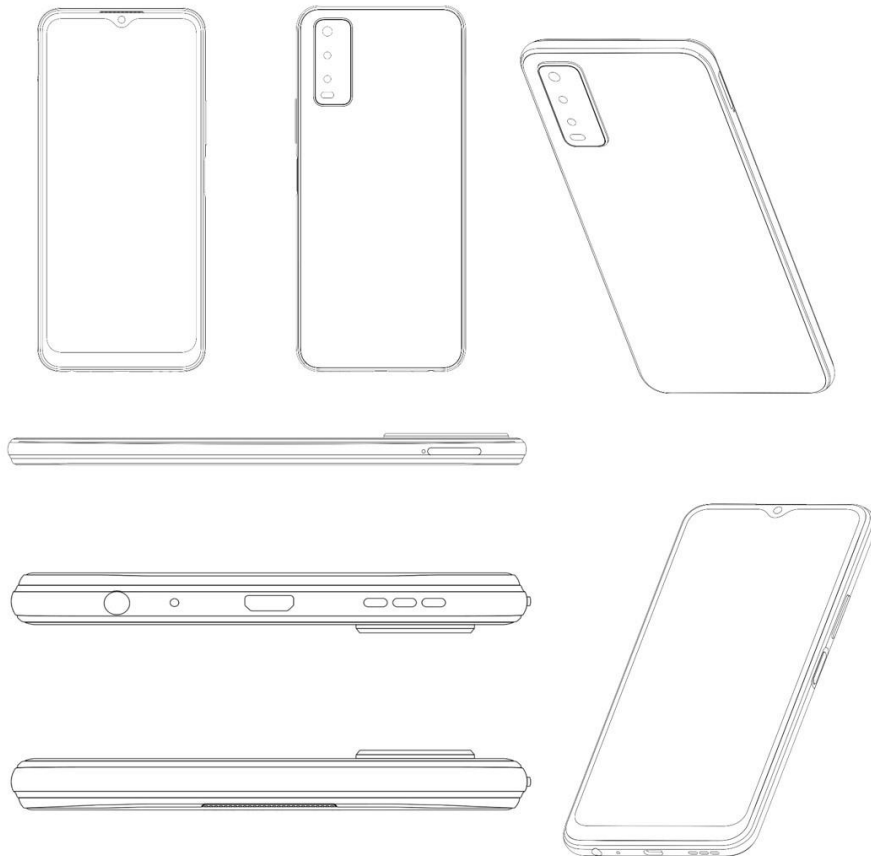

**២-គំនូរឧស្សាហកម្មដែលបានចុះបញ្ជី**

- |  |  |
|--|--|
| ១- ថ្ងៃទី១២ ខែមេសា ឆ្នាំ២០២១   | 1- 12 April, 2021  |
| ២- ថ្ងៃទី១២ ខែមេសា ឆ្នាំ២០២១   | 2- 12 April, 2021  |
| ៣- ថ្ងៃទី១៦ ខែតុលា ឆ្នាំ២០២០   | 3- 16 October, 2020  |
| ៤- ថ្ងៃទី៣១ ខែធ្នូ ឆ្នាំ២០២១   | 4- 31 December, 2021   |
| ៥- ថ្ងៃទី១២ ខែមេសា ឆ្នាំ២០២៦   | 5- 12 April, 2026  |
| ៦- VIVO MOBILE COMMUNICATION CO., LTD.<br>No.168 Jinghai East Rd., Chang'an, Dongguan,<br>Guangdong 523863 China | 6- VIVO MOBILE COMMUNICATION CO., LTD.<br>No.168 Jinghai East Rd., Chang'an, Dongguan,<br>Guangdong 523863 China |
| ៧- កដ/គខ/២០២១/០០០៤៦  | 7- KH/ID/2021/00046  |
| ៨- ១៤-០៣   | 8- 14-03   |
| ៩- China   | 9- China   |
| ១០- ទូរស័ព្ទចល័ត   | 10- MOBILE PHONE   |
| ១១- ទូរស័ព្ទចល័ត   | 11- MOBILE PHONE   |



**២-គំនូរឧស្សាហកម្មដែលបានចុះបញ្ជី**

- |  |  |
|--|--|
| ១- ថ្ងៃទី២៦ ខែឧសភា ឆ្នាំ២០២១   | 1- 26 May, 2021  |
| ២- ថ្ងៃទី២៦ ខែឧសភា ឆ្នាំ២០២១   | 2- 26 May, 2021  |
| ៣- ថ្ងៃទី២៦ ខែវិច្ឆិកា ឆ្នាំ២០២០   | 3- 26 November, 2020   |
| ៤- ថ្ងៃទី៣១ ខែធ្នូ ឆ្នាំ២០២១   | 4- 31 December, 2021   |
| ៥- ថ្ងៃទី២៦ ខែឧសភា ឆ្នាំ២០២៦   | 5- 26 May, 2026  |
| ៦- VIVO MOBILE COMMUNICATION CO., LTD<br>No. 168 Jinghai East Rd., Chang'an, Dongguan,<br>Guangdong 523863 China | 6- VIVO MOBILE COMMUNICATION CO., LTD<br>No. 168 Jinghai East Rd., Chang'an, Dongguan,<br>Guangdong 523863 China |
| ៧- កេរ្តិ៍/គខ/២០២១/០០០៤៩   | 7- KH/ID/2021/00049  |
| ៨- ១៤-០៣   | 8- 14-03   |
| ៩- China   | 9- China   |
| ១០- ទូរស័ព្ទចល័ត   | 10- Mobile Phones  |
| ១១- ទូរស័ព្ទចល័ត   | 11- Mobile Phones  |



**២-គំនូរឧស្សាហកម្មដែលបានចុះបញ្ជី**

- |   |   |
|---|---|
| ១- ថ្ងៃទី២៣ ខែមិថុនា ឆ្នាំ២០២១  | 1- 23 June, 2021  |
| ២- ថ្ងៃទី២៣ ខែមិថុនា ឆ្នាំ២០២១  | 2- 23 June, 2021  |
| ៣- ថ្ងៃទី២៣ ខែធ្នូ ឆ្នាំ២០២០  | 3- 23 December, 2020  |
| ៤- ថ្ងៃទី៣១ ខែធ្នូ ឆ្នាំ២០២១  | 4- 31 December, 2021  |
| ៥- ថ្ងៃទី២៣ ខែមិថុនា ឆ្នាំ២០២៦  | 5- 23 June, 2026  |
| ៦- Spectrum Brands, Inc.<br>3001 Deming Way, Middleton, WISCONSIN 53562<br>United States of America | 6- Spectrum Brands, Inc.<br>3001 Deming Way, Middleton, WISCONSIN 53562<br>United States of America |
| ៧- កេរ្តិ៍/គខ/២០២១/០០០៥៥  | 7- KH/ID/2021/00055   |
| ៨- ០១-០៦  | 8- 01-06  |
| ៩- United States of America   | 9- United States of America   |
| ១០- នំមូលចំណីសត្វ   | 10- Wrapped Pet Treat   |
| ១១- នំមូលចំណីសត្វ   | 11- Wrapped Pet Treat   |

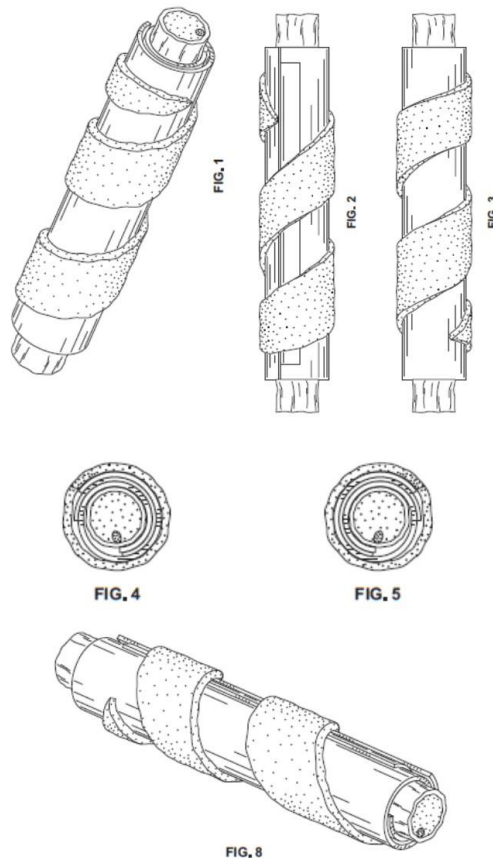

**២-គំនូរឧស្សាហកម្មដែលបានចុះបញ្ជី**

១- ថ្ងៃទី២៣ ខែកក្កដា ឆ្នាំ២០២១	1- 23 July, 2021
២- ថ្ងៃទី២៣ ខែកក្កដា ឆ្នាំ២០២១	2- 23 July, 2021
៣- ថ្ងៃទី២៥ ខែមករា ឆ្នាំ២០២១	3- 25 January, 2021
៤- ថ្ងៃទី៣១ ខែធ្នូ ឆ្នាំ២០២១	4- 31 December, 2021
៥- ថ្ងៃទី២៣ ខែកក្កដា ឆ្នាំ២០២៦	5- 23 July, 2026
៦- Spectrum Brands, Inc. 3001 Deming Way, Middleton, WISCONSIN 53562 United States of America	6- Spectrum Brands, Inc. 3001 Deming Way, Middleton, WISCONSIN 53562 United States of America
៧- កេស/គខ/២០២១/០០០៦៤	7- KH/ID/2021/00064
៨- ០១-០៦	8- 01-06
៩- United States of America	9- United States of America
១០- រូបរាងនំមូលចំណីសត្វ	10- Textured Roll Pet Treat
១១- រូបរាងនំមូលចំណីសត្វ	11- Textured Roll Pet Treat

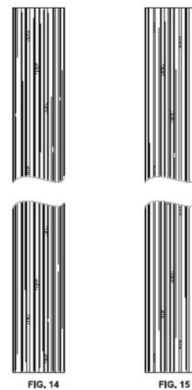
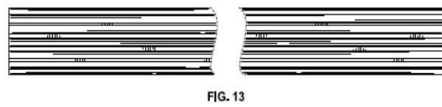
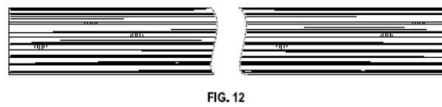
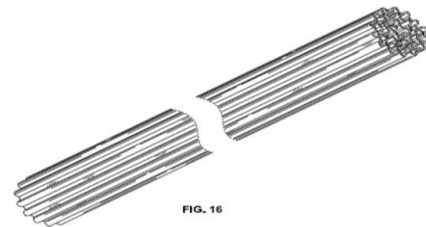
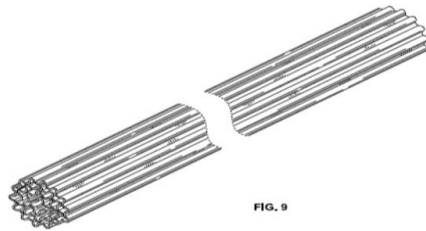
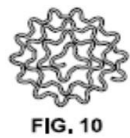

**២- គំនូរឧស្សាហកម្មដែលបានចុះបញ្ជី**

- |   |   |
|---|---|
| ១- ថ្ងៃទី២៣ ខែកក្កដា ឆ្នាំ២០២១  | 1- 23 July, 2021  |
| ២- ថ្ងៃទី២៣ ខែកក្កដា ឆ្នាំ២០២១  | 2- 23 July, 2021  |
| ៣- ថ្ងៃទី២៥ ខែមករា ឆ្នាំ២០២១  | 3- 25 January, 2021   |
| ៤- ថ្ងៃទី៣១ ខែធ្នូ ឆ្នាំ២០២១  | 4- 31 December, 2021  |
| ៥- ថ្ងៃទី២៣ ខែកក្កដា ឆ្នាំ២០២៦  | 5- 23 July, 2026  |
| ៦- Spectrum Brands, Inc.<br>3001 Deming Way, Middleton, WISCONSIN 53562<br>United States of America | 6- Spectrum Brands, Inc.<br>3001 Deming Way, Middleton, WISCONSIN 53562<br>United States of America |
| ៧- កដ/គខ/២០២១/០០០៦៥   | 7- KH/ID/2021/00065   |
| ៨- ០១-០៦  | 8- 01-06  |
| ៩- United States of America   | 9- United States of America   |
| ១០- បន្ទះចំណីសត្វ   | 10- Textured Sheet Pet Treat  |
| ១១- បន្ទះចំណីសត្វ   | 11- Textured Sheet Pet Treat  |

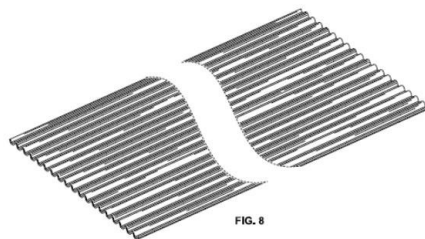

FIG. 8



FIG. 13

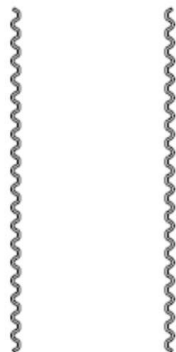

FIG. 9

FIG. 10



FIG. 14



FIG. 11



FIG. 12

**២-គំនូរឧស្សាហកម្មដែលបានចុះបញ្ជី**

- |   |   |
|---|---|
| ១- ថ្ងៃទី៩ ខែសីហា ឆ្នាំ២០២១   | 1- 9 August, 2021   |
| ២- ថ្ងៃទី៩ ខែសីហា ឆ្នាំ២០២១   | 2- 9 August, 2021   |
| ៣- ថ្ងៃទី៨ ខែកុម្ភៈ ឆ្នាំ២០២១   | 3- 8 February, 2021   |
| ៤- ថ្ងៃទី៣១ ខែធ្នូ ឆ្នាំ២០២១  | 4- 31 December, 2021  |
| ៥- ថ្ងៃទី៩ ខែសីហា ឆ្នាំ២០២៦   | 5- 9 August, 2026   |
| ៦- Spectrum Brands, Inc.<br>3001 Deming Way, Middleton, WISCONSIN 53562<br>United States of America | 6- Spectrum Brands, Inc.<br>3001 Deming Way, Middleton, WISCONSIN 53562<br>United States of America |
| ៧- កដ/គខ/២០២១/០០០៧១   | 7- KH/ID/2021/00071   |
| ៨- ០១-០៦  | 8- 01-06  |
| ៩- United States of America   | 9- United States of America   |
| ១០- រូបរាងចំណីសត្វ Churro Twist   | 10- Churro Twist Pet Treat  |
| ១១- ចំណីសត្វ Churro Twist   | 11- ចំណីសត្វ Churro Twist   |

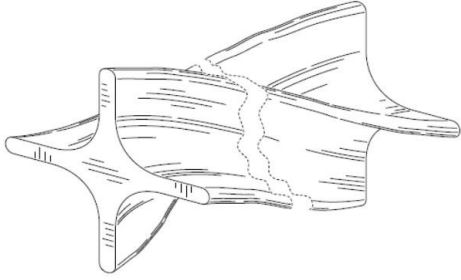

FIG. 8

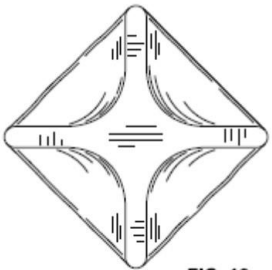

FIG. 12

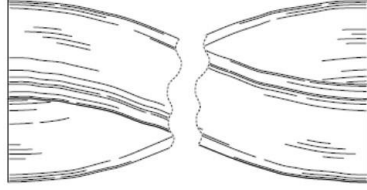

FIG. 13

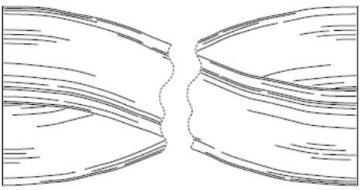

FIG. 9

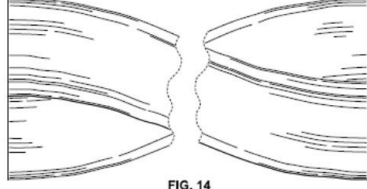

FIG. 14

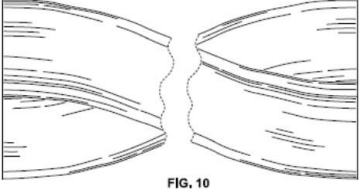

FIG. 10



**២-គំនូរឧស្សាហកម្មដែលបានចុះបញ្ជី**

១- ថ្ងៃទី៩ ខែសីហា ឆ្នាំ២០២១	1- 9 August, 2021
២- ថ្ងៃទី៩ ខែសីហា ឆ្នាំ២០២១	2- 9 August, 2021
៣- ថ្ងៃទី៩ ខែកុម្ភៈ ឆ្នាំ២០២១	3- 9 February, 2021
៤- ថ្ងៃទី៣១ ខែធ្នូ ឆ្នាំ២០២១	4- 31 December, 2021
៥- ថ្ងៃទី៩ ខែសីហា ឆ្នាំ២០២៦	5- 9 August, 2026
៦- Spectrum Brands, Inc. 3001 Deming Way, Middleton, WISCONSIN 53562 United States of America	6- Spectrum Brands, Inc. 3001 Deming Way, Middleton, WISCONSIN 53562 United States of America
៧- កដ/គខ/២០២១/០០០៧២	7- KH/ID/2021/00072
៨- ០១-០៦	8- 01-06
៩- United States of America	9- United States of America
១០- រូបរាងចំណីសត្វ Braided	10- Braided Pet Treat
១១- ចំណីសត្វ Braided	11- Braided Pet Treat

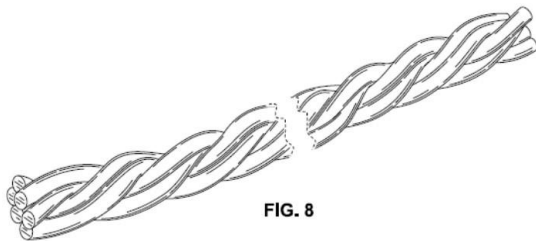

FIG. 8



FIG. 11



FIG. 12



FIG. 13



FIG. 14



FIG. 9



FIG. 10

**២-គំនូរឧស្សាហកម្មដែលបានចុះបញ្ជី**

- |  |  |
|--|--|
| ១- ថ្ងៃទី១១ ខែមិថុនា ឆ្នាំ២០២១   | 1- 11 June, 2021   |
| ២- ថ្ងៃទី១១ ខែមិថុនា ឆ្នាំ២០២១   | 2- 11 June, 2021   |
| ៣- No Priority Claimed   | 3- No Priority Claimed   |
| ៤- ថ្ងៃទី២៥ ខែមករា ឆ្នាំ២០២២   | 4- 25 January, 2022  |
| ៥- ថ្ងៃទី១១ ខែមិថុនា ឆ្នាំ២០២៦   | 5- 11 June, 2026   |
| ៦- Binggrae Co., Ltd<br>45, Dasansunhwan-ro, Namyangju-si, Gyeonggi-do Republic of Korea | 6- Binggrae Co., Ltd<br>45, Dasansunhwan-ro, Namyangju-si, Gyeonggi-do Republic of Korea |
| ៧- កដ/គខ/២០២១/០០០៥២  | 7- KH/ID/2021/00052  |
| ៨- ០៩-០៣   | 8- 09-03   |
| ៩- No Priority Claimed   | 9- No Priority Claimed   |
| ១០- ប្រអប់រចនាបំពង់សម្រាប់ភេសជ្ជៈ  | 10- Packaging container for beverage   |
| ១១- ប្រអប់រចនាបំពង់សម្រាប់ភេសជ្ជៈ  | 11- Packaging container for beverage   |

FIG. 1



FIG. 2



FIG. 4



FIG. 3



FIG. 6

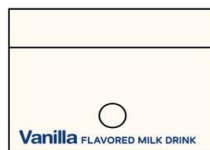

FIG. 7

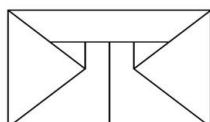
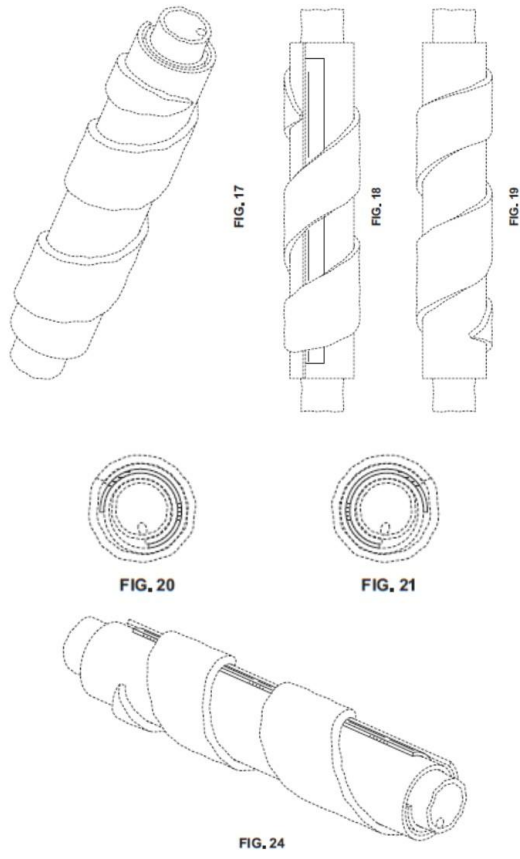

FIG. 5



**២-គំនូរឧស្សាហកម្មដែលបានចុះបញ្ជី**

- |   |   |
|---|---|
| ១- ថ្ងៃទី២៣ ខែមិថុនា ឆ្នាំ២០២១  | 1- 23 June, 2021  |
| ២- ថ្ងៃទី២៣ ខែមិថុនា ឆ្នាំ២០២១  | 2- 23 June, 2021  |
| ៣- ថ្ងៃទី២៣ ខែធ្នូ ឆ្នាំ២០២០  | 3- 23 December, 2020  |
| ៤- ថ្ងៃទី២៥ ខែមករា ឆ្នាំ២០២២  | 4- 25 January, 2022   |
| ៥- ថ្ងៃទី២៣ ខែមិថុនា ឆ្នាំ២០២៦  | 5- 23 June, 2026  |
| ៦- Spectrum Brands, Inc.<br>3001 Deming Way, Middleton, WISCONSIN 53562<br>United States of America | 6- Spectrum Brands, Inc.<br>3001 Deming Way, Middleton, WISCONSIN 53562<br>United States of America |
| ៧- កដ/គខ/២០២១/០០០៥៧   | 7- KH/ID/2021/00057   |
| ៨- ០១-០៦  | 8- 01-06  |
| ៩- United States of America   | 9- United States of America   |
| ១០- នំមូលចំណីសត្វ   | 10- Wrapped Pet Treat   |
| ១១- នំមូលចំណីសត្វ   | 11- Wrapped Pet Treat   |



**២-គំនូរឧស្សាហកម្មដែលបានចុះបញ្ជី**

១- ថ្ងៃទី២៣ ខែមិថុនា ឆ្នាំ២០២១	1- 23 June, 2021
២- ថ្ងៃទី២៣ ខែមិថុនា ឆ្នាំ២០២១	2- 23 June, 2021
៣- ថ្ងៃទី២៣ ខែធ្នូ ឆ្នាំ២០២០	3- 23 December, 2020
៤- ថ្ងៃទី២៥ ខែមករា ឆ្នាំ២០២២	4- 25 January, 2022
៥- ថ្ងៃទី២៣ ខែមិថុនា ឆ្នាំ២០២៦	5- 23 June, 2026
៦- Spectrum Brands, Inc. 3001 Deming Way, Middleton, WISCONSIN 53562 United States of America	6- Spectrum Brands, Inc. 3001 Deming Way, Middleton, WISCONSIN 53562 United States of America
៧- កដ/គខ/២០២១/០០០៥៨	7- KH/ID/2021/00058
៨- ០១-០៦	8- 01-06
៩- United States of America	9- United States of America
១០- នំមូលចំណីសត្វ	10- Wrapped Pet Treat
១១- នំមូលចំណីសត្វ	11- Wrapped Pet Treat

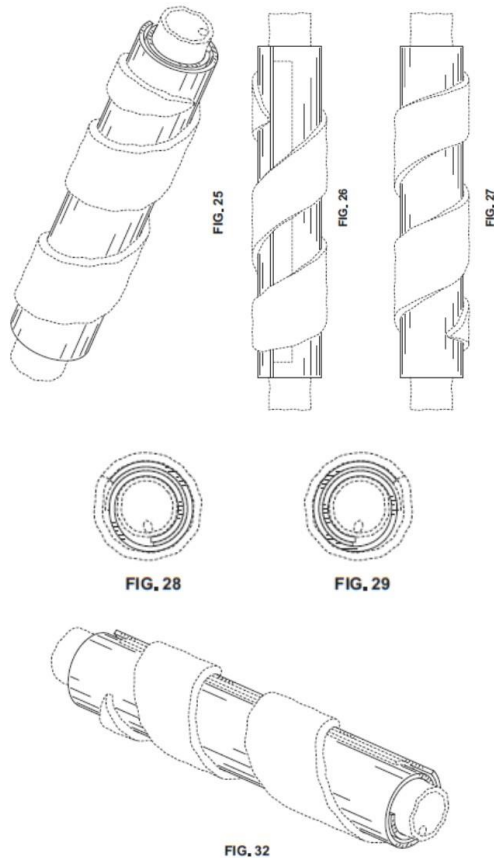

**២-គំនូរឧស្សាហកម្មដែលបានចុះបញ្ជី**

១- ថ្ងៃទី២៣ ខែមិថុនា ឆ្នាំ២០២១	1- 23 June, 2021
២- ថ្ងៃទី២៣ ខែមិថុនា ឆ្នាំ២០២១	2- 23 June, 2021
៣- ថ្ងៃទី២៣ ខែធ្នូ ឆ្នាំ២០២០	3- 23 December, 2020
៤- ថ្ងៃទី២៥ ខែមករា ឆ្នាំ២០២២	4- 25 January, 2022
៥- ថ្ងៃទី២៣ ខែមិថុនា ឆ្នាំ២០២៦	5- 23 June, 2026
៦- Spectrum Brands, Inc. 3001 Deming Way, Middleton, WISCONSIN 53562 United States of America	6- Spectrum Brands, Inc. 3001 Deming Way, Middleton, WISCONSIN 53562 United States of America
៧- កដ/គខ/២០២១/០០០៦០	7- KH/ID/2021/00060
៨- ០១-០៦	8- 01-06
៩- United States of America	9- United States of America
១០- នំមូលចំណីសត្វ	10- Wrapped Pet Treat
១១- នំមូលចំណីសត្វ	11- Wrapped Pet Treat

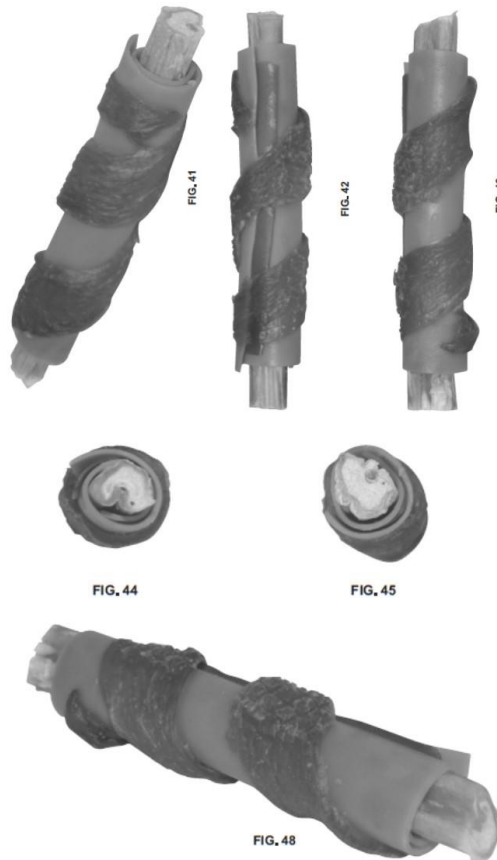

**២-គំនូរឧស្សាហកម្មដែលបានចុះបញ្ជី**

១- ថ្ងៃទី១៩ ខែកក្កដា ឆ្នាំ២០២១	1- 19 July, 2021
២- ថ្ងៃទី១៩ ខែកក្កដា ឆ្នាំ២០២១	2- 19 July, 2021
៣- ថ្ងៃទី២៦ ខែមករា ឆ្នាំ២០២១	3- 26 January, 2021
៤- ថ្ងៃទី២៥ ខែមករា ឆ្នាំ២០២២	4- 25 January, 2022
៥- ថ្ងៃទី១៩ ខែកក្កដា ឆ្នាំ២០២៦	5- 19 July, 2026
៦- HONDA MOTOR CO., LTD 1-1, Minami-Aoyama 2-chome, Minato-ku, Tokyo, 107-8556 Japan	6- HONDA MOTOR CO., LTD 1-1, Minami-Aoyama 2-chome, Minato-ku, Tokyo, 107-8556 Japan
៧- កដ/គខ/២០២១/០០០៦១	7- KH/ID/2021/00061
៨- ១២-១១	8- 12-11
៩- Japan	9- Japan
១០- ម៉ូតូ	10- Motorcycle
១១- ម៉ូតូ	11- Motorcycle

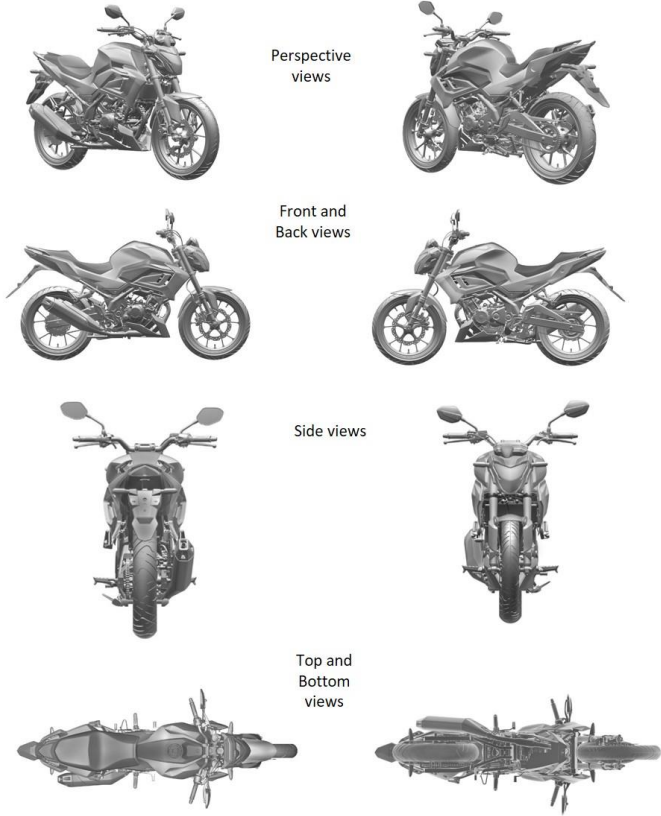

**២-គំនូរឧស្សាហកម្មដែលបានចុះបញ្ជី**

- |   |   |
|---|---|
| ១- ថ្ងៃទី២២ ខែកក្កដា ឆ្នាំ២០២១  | 1- 22 July, 2021  |
| ២- ថ្ងៃទី២២ ខែកក្កដា ឆ្នាំ២០២១  | 2- 22 July, 2021  |
| ៣- ថ្ងៃទី២២ ខែមករា ឆ្នាំ២០២១  | 3- 22 January, 2021   |
| ៤- ថ្ងៃទី២៥ ខែមករា ឆ្នាំ២០២២  | 4- 25 January, 2022   |
| ៥- ថ្ងៃទី២២ ខែកក្កដា ឆ្នាំ២០២៦  | 5- 22 July, 2026  |
| ៦- Spectrum Brands, Inc.<br>3001 Deming Way, Middleton, WISCONSIN 53562<br>United States of America | 6- Spectrum Brands, Inc.<br>3001 Deming Way, Middleton, WISCONSIN 53562<br>United States of America |
| ៧- កដ/គខ/២០២១/០០០៦២   | 7- KH/ID/2021/00062   |
| ៨- ០១-០៦  | 8- 01-06  |
| ៩- United States of America   | 9- United States of America   |
| ១០- នំមូលចំណីសត្វ   | 10- Rolled Pet Treat  |
| ១១- នំមូលចំណីសត្វ   | 11- Rolled Pet Treat  |

FIG. 1

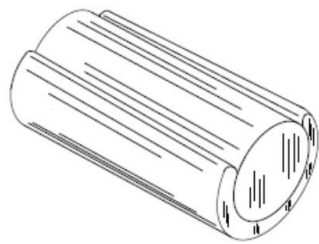

FIG. 2

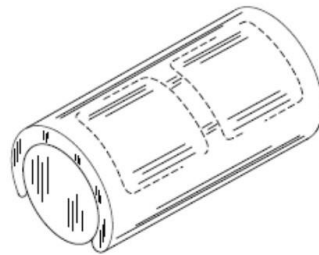

FIG. 7



FIG. 6

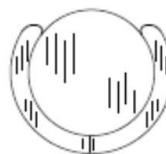

FIG. 8



FIG. 3



**២-គំនូរឧស្សាហកម្មដែលបានចុះបញ្ជី**

- |   |   |
|---|---|
| ១- ថ្ងៃទី២២ ខែកក្កដា ឆ្នាំ២០២១  | 1- 22 July, 2021  |
| ២- ថ្ងៃទី២២ ខែកក្កដា ឆ្នាំ២០២១  | 2- 22 July, 2021  |
| ៣- ថ្ងៃទី២២ ខែមករា ឆ្នាំ២០២១  | 3- 22 January, 2021   |
| ៤- ថ្ងៃទី២៥ ខែមករា ឆ្នាំ២០២២  | 4- 25 January, 2022   |
| ៥- ថ្ងៃទី២២ ខែកក្កដា ឆ្នាំ២០២៦  | 5- 22 July, 2026  |
| ៦- Spectrum Brands, Inc.<br>3001 Deming Way, Middleton, WISCONSIN 53562<br>United States of America | 6- Spectrum Brands, Inc.<br>3001 Deming Way, Middleton, WISCONSIN 53562<br>United States of America |
| ៧- កដ/គខ/២០២១/០០០៦៣   | 7- KH/ID/2021/00063   |
| ៨- ០១-០៦  | 8- 01-06  |
| ៩- United States of America   | 9- United States of America   |
| ១០- នំរមូលចំណីសត្វ  | 10- Rolled Pet Treat  |
| ១១- នំរមូលចំណីសត្វ  | 11- Rolled Pet Treat  |

FIG. 61

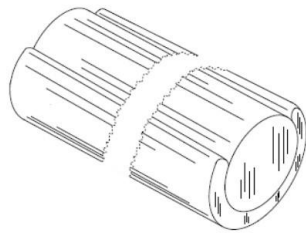

FIG. 62

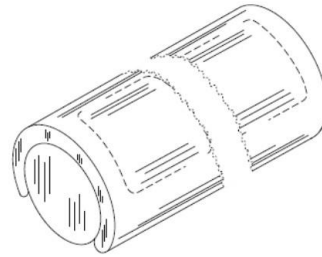

FIG. 67



FIG. 65

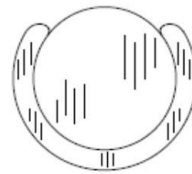
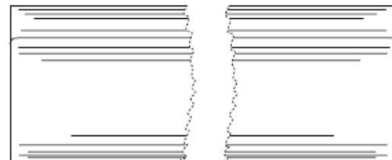

FIG. 68



FIG. 63





**២- គំនូរឧស្សាហកម្មដែលបានចុះបញ្ជី**

១- ថ្ងៃទី២៩ ខែកក្កដា ឆ្នាំ២០២១	1- 29 July, 2021
២- ថ្ងៃទី២៩ ខែកក្កដា ឆ្នាំ២០២១	2- 29 July, 2021
៣- ថ្ងៃទី១៩ ខែមីនា ឆ្នាំ២០២១	3- 19 March, 2021
៤- ថ្ងៃទី២៥ ខែមករា ឆ្នាំ២០២២	4- 25 January, 2022
៥- ថ្ងៃទី២៩ ខែកក្កដា ឆ្នាំ២០២៦	5- 29 July, 2026
៦- Binggrae Co., Ltd. 45, Dasansunhwan-ro, Namyangju-si, Gyeonggi-do Republic of Korea	6- Binggrae Co., Ltd. 45, Dasansunhwan-ro, Namyangju-si, Gyeonggi-do Republic of Korea
៧- កដ/គខ/២០២១/០០០៦៨	7- KH/ID/2021/00068
៨- ០៩-០៥	8- 09-05
៩- Republic of Korea	9- Republic of Korea
១០- សំបកអេចខ្ចប់សម្រាប់ការ៉េម	10- Packaging for icecream
១១- សំបកអេចខ្ចប់សម្រាប់ការ៉េម	11- Packaging for icecream

**FIG. 1**



**FIG. 2**



**FIG. 3**



**FIG. 4**



**FIG. 6**



**FIG. 5**



**FIG. 7**

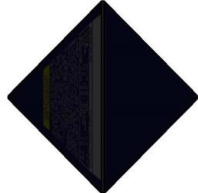

**២-គំនូរឧស្សាហកម្មដែលបានចុះបញ្ជី**

- |   |   |
|---|---|
| ១- ថ្ងៃទី៩ ខែសីហា ឆ្នាំ២០២១   | 1- 9 August, 2021   |
| ២- ថ្ងៃទី៩ ខែសីហា ឆ្នាំ២០២១   | 2- 9 August, 2021   |
| ៣- ថ្ងៃទី៨ ខែកុម្ភៈ ឆ្នាំ២០២១   | 3- 8 February, 2021   |
| ៤- ថ្ងៃទី២៥ ខែមករា ឆ្នាំ២០២២  | 4- 25 January, 2022   |
| ៥- ថ្ងៃទី៩ ខែសីហា ឆ្នាំ២០២៦   | 5- 9 August, 2026   |
| ៦- Spectrum Brands, Inc.<br>3001 Deming Way, Middleton, WISCONSIN 53562<br>United States of America | 6- Spectrum Brands, Inc.<br>3001 Deming Way, Middleton, WISCONSIN 53562<br>United States of America |
| ៧- កដ/គខ/២០២១/០០០៧៤   | 7- KH/ID/2021/00074   |
| ៨- ០១-០៦  | 8- 01-06  |
| ៩- United States of America   | 9- United States of America   |
| ១០- ចំណីសត្វ Empanadas  | 10- Empanadas Pet Treat   |
| ១១- ចំណីសត្វ Empanadas  | 11- Empanadas Pet Treat   |

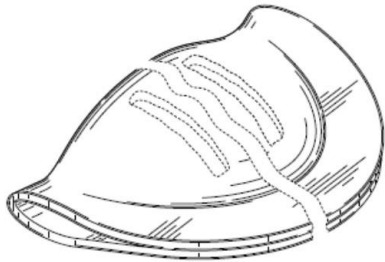

FIG. 22

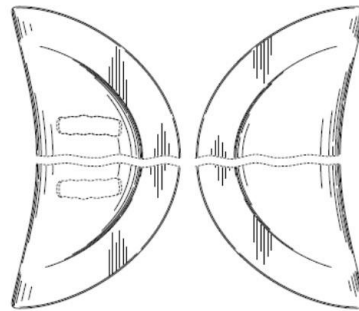

FIG. 23

FIG. 24



FIG. 25



FIG. 26



FIG. 27



FIG. 28

**២-គំនូរឧស្សាហកម្មដែលបានចុះបញ្ជី**

- |   |   |
|---|---|
| ១- ថ្ងៃទី៩ ខែសីហា ឆ្នាំ២០២១   | 1- 9 August, 2021   |
| ២- ថ្ងៃទី៩ ខែសីហា ឆ្នាំ២០២១   | 2- 9 August, 2021   |
| ៣- ថ្ងៃទី៨ ខែកុម្ភៈ ឆ្នាំ២០២១   | 3- 8 February, 2021   |
| ៤- ថ្ងៃទី២៥ ខែមករា ឆ្នាំ២០២២  | 4- 25 January, 2022   |
| ៥- ថ្ងៃទី៩ ខែសីហា ឆ្នាំ២០២៦   | 5- 9 August, 2026   |
| ៦- Spectrum Brands, Inc.<br>3001 Deming Way, Middleton, WISCONSIN 53562<br>United States of America | 6- Spectrum Brands, Inc.<br>3001 Deming Way, Middleton, WISCONSIN 53562<br>United States of America |
| ៧- កដ/គខ/២០២១/០០០៧៥   | 7- KH/ID/2021/00075   |
| ៨- ០១-០៦  | 8- 01-06  |
| ៩- United States of America   | 9- United States of America   |
| ១០- ចំណីសត្វ Churro-Shaped  | 10- Churro-Shaped Pet Treat   |
| ១១- ចំណីសត្វ Churro-Shaped  | 11- Churro-Shaped Pet Treat   |

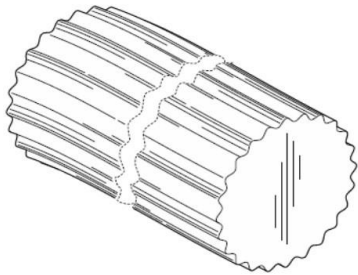

FIG. 8



FIG. 14

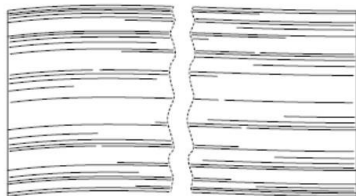

FIG. 9



FIG. 11

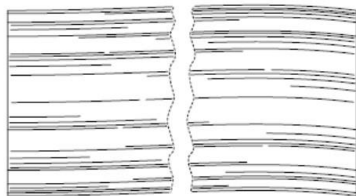

FIG. 10



FIG. 12

**២- គំនូរឧស្សាហកម្មដែលបានចុះបញ្ជី**

១- ថ្ងៃទី៣១ ខែកក្កដា ឆ្នាំ២០១៩	1- 31 July, 2019
២- ថ្ងៃទី៣១ ខែកក្កដា ឆ្នាំ២០១៩	2- 31 July, 2019
៣- No Priority Claimed	3- No Priority Claimed
៤- ថ្ងៃទី១៥ ខែមីនា ឆ្នាំ២០២២	4- 15 March, 2022
៥- ថ្ងៃទី៣១ ខែកក្កដា ឆ្នាំ២០២៤	5- 31 July, 2024
៦- TIRTH AGRO TECHNOLOGY PRIVATE LIMITED SHAKTIMAN, Survey No.108/1, Plot No B, National Highway No 27, Near Bharudi Toll Plaza, Village: Bhunava, Taluka: Gondal, Dist: Rajkot 360311, Gujarat, INDIA India	6- TIRTH AGRO TECHNOLOGY PRIVATE LIMITED SHAKTIMAN, Survey No.108/1, Plot No B, National Highway No 27, Near Bharudi Toll Plaza, Village: Bhunava, Taluka: Gondal, Dist: Rajkot 360311, Gujarat, INDIA India
៧- កដ/គខ/២០១៩/០០០៧២	7- KH/ID/2019/00072
៨- ១៥-០៣	8- 15-03
៩- No Priority Claimed	9- No Priority Claimed
១០- ម៉ាស៊ីនច្រូតកាត់អំពៅ	10- SUGARCANE HARVESTER
១១- ម៉ាស៊ីនច្រូតកាត់អំពៅ	11- SUGARCANE HARVESTER

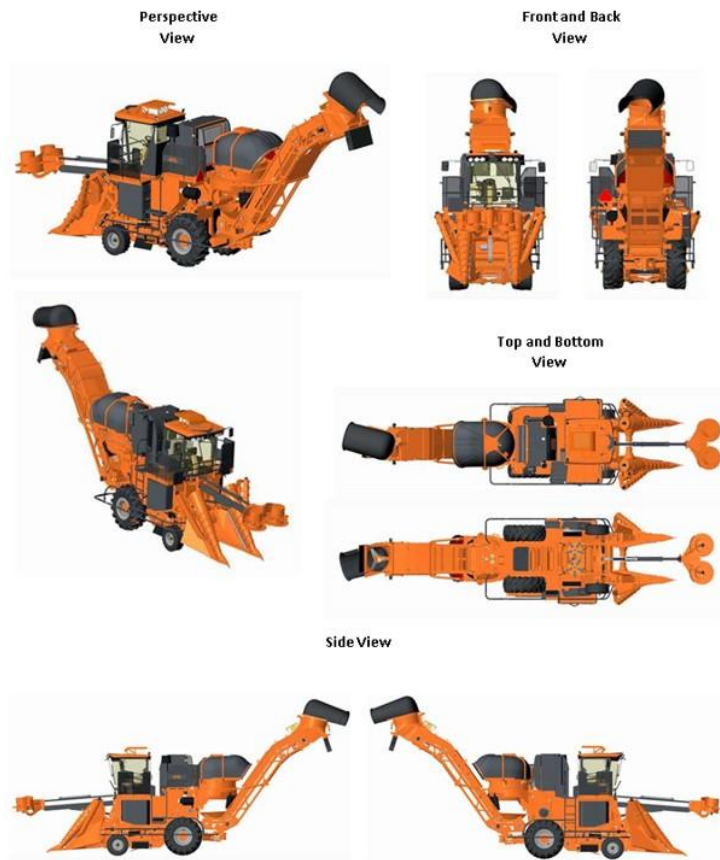

**២- គំនូរឧស្សាហកម្មដែលបានចុះបញ្ជី**

- |  |  |
|--|--|
| ១- ថ្ងៃទី២ ខែមេសា ឆ្នាំ២០២០  | 1- 2 April, 2020   |
| ២- ថ្ងៃទី២ ខែមេសា ឆ្នាំ២០២០  | 2- 2 April, 2020   |
| ៣- ថ្ងៃទី៣ ខែតុលា ឆ្នាំ២០១៩  | 3- 3 October, 2019   |
| ៤- ថ្ងៃទី១៥ ខែមីនា ឆ្នាំ២០២២   | 4- 15 March, 2022  |
| ៥- ថ្ងៃទី២ ខែមេសា ឆ្នាំ២០២៥  | 5- 2 April, 2025   |
| ៦- NOHMI BOSAI LTD.<br>7-3, Kudan Minami 4-chome, Chiyoda-ku, Tokyo<br>1028277 Japan | 6- NOHMI BOSAI LTD.<br>7-3, Kudan Minami 4-chome, Chiyoda-ku, Tokyo<br>1028277 Japan |
| ៧- កជ/គខ/២០២០/០០០២៨  | 7- KH/ID/2020/00028  |
| ៨- ១០-០៥   | 8- 10-05   |
| ៩- Japan   | 9- Japan   |
| ១០- រូបរាងឧបករណ៍ទទួលអគ្គីភ័យ   | 10- Fire Receiver  |
| ១១- ឧបករណ៍អគ្គីភ័យ   | 11- Fire Extinguishing   |

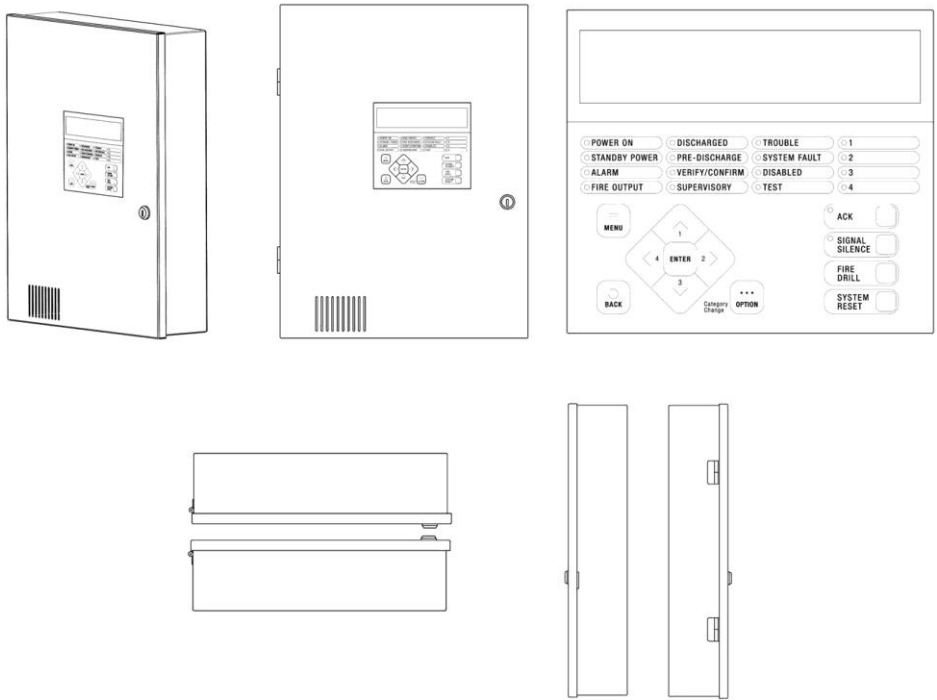

**២- គំនូរឧស្សាហកម្មដែលបានចុះបញ្ជី**

- |  |  |
|--|--|
| ១- ថ្ងៃទី២ ខែមេសា ឆ្នាំ២០២០  | 1- 2 April, 2020   |
| ២- ថ្ងៃទី២ ខែមេសា ឆ្នាំ២០២០  | 2- 2 April, 2020   |
| ៣- ថ្ងៃទី៣ ខែតុលា ឆ្នាំ២០១៩  | 3- 3 October, 2019   |
| ៤- ថ្ងៃទី១៥ ខែមីនា ឆ្នាំ២០២២   | 4- 15 March, 2022  |
| ៥- ថ្ងៃទី២ ខែមេសា ឆ្នាំ២០២៥  | 5- 2 April, 2025   |
| ៦- NOHMI BOSAI LTD.<br>7-3, Kudan Minami 4-chome, Chiyoda-ku, Tokyo<br>1028277 Japan | 6- NOHMI BOSAI LTD.<br>7-3, Kudan Minami 4-chome, Chiyoda-ku, Tokyo<br>1028277 Japan |
| ៧- កជ/គខ/២០២០/០០០២៩  | 7- KH/ID/2020/00029  |
| ៨- ១០-០៥   | 8- 10-05   |
| ៩- Japan   | 9- Japan   |
| ១០- រូបរាងរឿងបរិក្ខារសម្រាប់ពន្លត់អគ្គិភ័យ   | 10- Relay for Fire Extinguishing Facility  |
| ១១- ឧបករណ៍អគ្គិភ័យ   | 11- Fire Extinguishing   |

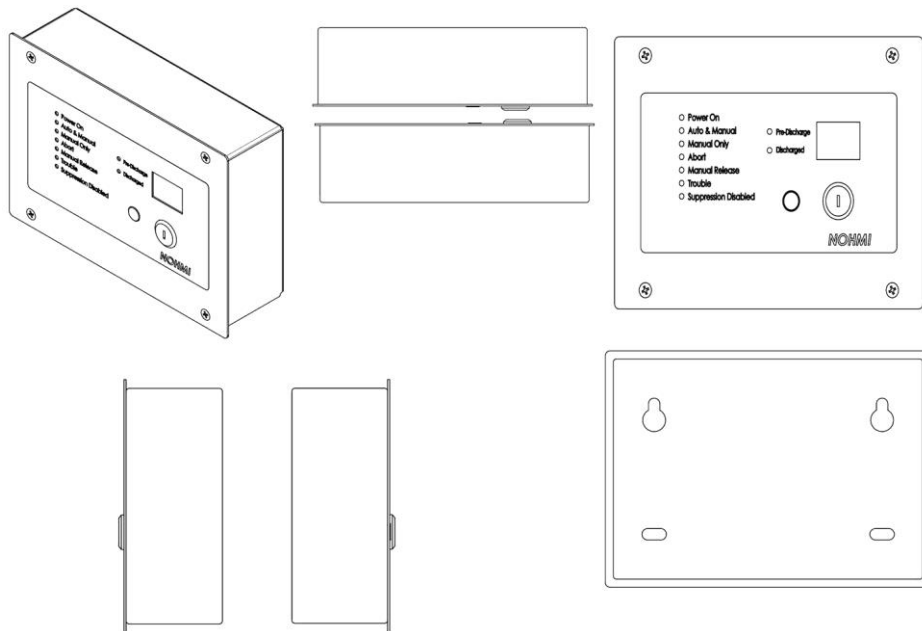

**២- គំនូរឧស្សាហកម្មដែលបានចុះបញ្ជី**

១- ថ្ងៃទី៣ ខែកុម្ភៈ ឆ្នាំ២០២១	1- 3 February, 2021
២- ថ្ងៃទី៣ ខែកុម្ភៈ ឆ្នាំ២០២១	2- 3 February, 2021
៣- ថ្ងៃទី១៩ ខែសីហា ឆ្នាំ២០២០	3- 19 August, 2020
៤- ថ្ងៃទី១៥ ខែមីនា ឆ្នាំ២០២២	4- 15 March, 2022
៥- ថ្ងៃទី៣ ខែកុម្ភៈ ឆ្នាំ២០២៦	5- 3 February, 2026
៦- VIVO MOBILE COMMUNICATION CO., LTD. No.168 Jinghai East Rd., Chang'an, Dongguan, Guangdong 523863 China	6- VIVO MOBILE COMMUNICATION CO., LTD. No.168 Jinghai East Rd., Chang'an, Dongguan, Guangdong 523863 China
៧- កដ/គខ/២០២១/០០០៣២	7- KH/ID/2021/00032
៨- ១៤-០៣	8- 14-03
៩- China	9- China
១០- ទូរស័ព្ទចល័ត	10- MOBILE PHONE
១១- ទូរស័ព្ទចល័ត	11- MOBILE PHONE



**២-គំនូរឧស្សាហកម្មដែលបានចុះបញ្ជី**

- |   |   |
|---|---|
| ១- ថ្ងៃទី២២ ខែកុម្ភៈ ឆ្នាំ២០២១  | 1- 22 February, 2021  |
| ២- ថ្ងៃទី២២ ខែកុម្ភៈ ឆ្នាំ២០២១  | 2- 22 February, 2021  |
| ៣- ថ្ងៃទី៣១ ខែសីហា ឆ្នាំ២០២០  | 3- 31 August, 2020  |
| ៤- ថ្ងៃទី១៥ ខែមីនា ឆ្នាំ២០២២  | 4- 15 March, 2022   |
| ៥- ថ្ងៃទី២២ ខែកុម្ភៈ ឆ្នាំ២០២៦  | 5- 22 February, 2026  |
| ៦- HONDA MOTOR CO., LTD.<br>1-1, Minami-Aoyama 2-chome, Minato-ku, Tokyo,<br>107-8556 Japan | 6- HONDA MOTOR CO., LTD.<br>1-1, Minami-Aoyama 2-chome, Minato-ku, Tokyo,<br>107-8556 Japan |
| ៧- កដ/គខ/២០២១/០០០៣៥   | 7- KH/ID/2021/00035   |
| ៨- ១២-១១  | 8- 12-11  |
| ៩- Japan  | 9- Japan  |
| ១០- ម៉ូតូ   | 10- Motor Scooter   |
| ១១- ម៉ូតូ   | 11- Motor Scooter   |



Figure 1: Front and Right Perspective View



Figure 4: Rear and Left Perspective View



Figure 5: Front View



Figure 8: Left Side View



Figure 9: Top View



Figure 7: Right Side View



**២-គំនូរឧស្សាហកម្មដែលបានចុះបញ្ជី**

- |   |   |
|---|---|
| ១- ថ្ងៃទី២២ ខែកុម្ភៈ ឆ្នាំ២០២១  | 1- 22 February, 2021  |
| ២- ថ្ងៃទី២២ ខែកុម្ភៈ ឆ្នាំ២០២១  | 2- 22 February, 2021  |
| ៣- ថ្ងៃទី៣១ ខែសីហា ឆ្នាំ២០២០  | 3- 31 August, 2020  |
| ៤- ថ្ងៃទី១៥ ខែមីនា ឆ្នាំ២០២២  | 4- 15 March, 2022   |
| ៥- ថ្ងៃទី២២ ខែកុម្ភៈ ឆ្នាំ២០២៦  | 5- 22 February, 2026  |
| ៦- HONDA MOTOR CO., LTD.<br>1-1, Minami-Aoyama 2-chome, Minato-ku, Tokyo,<br>107-8556 Japan | 6- HONDA MOTOR CO., LTD.<br>1-1, Minami-Aoyama 2-chome, Minato-ku, Tokyo,<br>107-8556 Japan |
| ៧- កដ/គខ/២០២១/០០០៣៦   | 7- KH/ID/2021/00036   |
| ៨- ២៦-០៦  | 8- 26-06  |
| ៩- Japan  | 9- Japan  |
| ១០- អំពូលចង្កៀងមុខម៉ូតូ   | 10- Front Combination Lamp for Motor Scooter  |
| ១១- អំពូលចង្កៀងមុខម៉ូតូ   | 11- Front Combination Lamp for Motor Scooter  |



Figure 3: Front and Left Perspective View



Figure 5: Front View



Figure 7: Right Side View



Figure 2: Rear and Right Perspective View



Figure 9: Top View



Figure 6: Rear View

**២- គំនូរឧស្សាហកម្មដែលបានចុះបញ្ជី**

- |   |   |
|---|---|
| ១- ថ្ងៃទី២២ ខែកុម្ភៈ ឆ្នាំ២០២១  | 1- 22 February, 2021  |
| ២- ថ្ងៃទី២២ ខែកុម្ភៈ ឆ្នាំ២០២១  | 2- 22 February, 2021  |
| ៣- ថ្ងៃទី៣១ ខែសីហា ឆ្នាំ២០២០  | 3- 31 August, 2020  |
| ៤- ថ្ងៃទី១៥ ខែមីនា ឆ្នាំ២០២២  | 4- 15 March, 2022   |
| ៥- ថ្ងៃទី២២ ខែកុម្ភៈ ឆ្នាំ២០២៦  | 5- 22 February, 2026  |
| ៦- HONDA MOTOR CO., LTD.<br>1-1, Minami-Aoyama 2-chome, Minato-ku, Tokyo,<br>107-8556 Japan | 6- HONDA MOTOR CO., LTD.<br>1-1, Minami-Aoyama 2-chome, Minato-ku, Tokyo,<br>107-8556 Japan |
| ៧- កដ/គខ/២០២១/០០០៣៧   | 7- KH/ID/2021/00037   |
| ៨- ២៦-០៦  | 8- 26-06  |
| ៩- Japan  | 9- Japan  |
| ១០- អំពូលចង្កៀងក្រោយម៉ូតូ   | 10- Rear Combination Lamp for Motor Scooter   |
| ១១- អំពូលចង្កៀងក្រោយម៉ូតូ   | 11- Rear Combination Lamp for Motor Scooter   |



Figure 3: Front and Left Perspective View



Figure 5: Front View



Figure 6: Rear View



Figure 7: Right Side View



Figure 2: Rear and Right Perspective View



Figure 9: Top View

**២-គំនូរឧស្សាហកម្មដែលបានចុះបញ្ជី**

- |   |   |
|---|---|
| ១- ថ្ងៃទី២៣ ខែមិថុនា ឆ្នាំ២០២១  | 1- 23 June, 2021  |
| ២- ថ្ងៃទី២៣ ខែមិថុនា ឆ្នាំ២០២១  | 2- 23 June, 2021  |
| ៣- ថ្ងៃទី២៣ ខែធ្នូ ឆ្នាំ២០២០  | 3- 23 December, 2020  |
| ៤- ថ្ងៃទី១៥ ខែមីនា ឆ្នាំ២០២២  | 4- 15 March, 2022   |
| ៥- ថ្ងៃទី២៣ ខែមិថុនា ឆ្នាំ២០២៦  | 5- 23 June, 2026  |
| ៦- Spectrum Brands, Inc.<br>3001 Deming Way, Middleton, WISCONSIN 53562<br>United States of America | 6- Spectrum Brands, Inc.<br>3001 Deming Way, Middleton, WISCONSIN 53562<br>United States of America |
| ៧- កដ/គខ/២០២១/០០០៥៩   | 7- KH/ID/2021/00059   |
| ៨- ០១-០៦  | 8- 01-06  |
| ៩- United States of America   | 9- United States of America   |
| ១០- នំមូលចំណីសត្វ   | 10- Wrapped Pet Treat   |
| ១១- នំមូលចំណីសត្វ   | 11- Wrapped Pet Treat   |

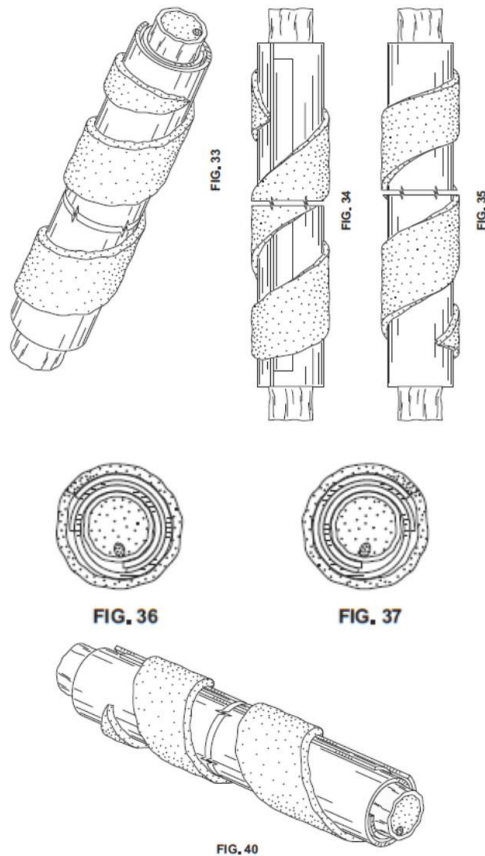

**២- គំនូរឧស្សាហកម្មដែលបានចុះបញ្ជី**

១- ថ្ងៃទី២៣ ខែកក្កដា ឆ្នាំ២០១៨	1- 23 July, 2018
២- ថ្ងៃទី២៣ ខែកក្កដា ឆ្នាំ២០១៨	2- 23 July, 2018
៣- ថ្ងៃទី៧ ខែកុម្ភៈ ឆ្នាំ២០១៨	3- 7 February, 2018
៤- ថ្ងៃទី២២ ខែមីនា ឆ្នាំ២០២២	4- 22 March, 2022
៥- ថ្ងៃទី២៣ ខែកក្កដា ឆ្នាំ២០២៣	5- 23 July, 2028
៦- Chanaporn Electric Co., Ltd. 430, Moo 2, Kaewsukkho Road, Baanklongsuan Sub-district, Prasamutjadee District, Samutprakarn 10290 Thailand	6- Chanaporn Electric Co., Ltd. 430, Moo 2, Kaewsukkho Road, Baanklongsuan Sub-district, Prasamutjadee District, Samutprakarn 10290 Thailand
៧- កជ/គខ/២០១៨/០០១០៨	7- KH/ID/2018/00108
៨- ១៣-០៣	8- 13-03
៩- Thailand	9- Thailand
១០- ផ្នែកឧបករណ៍អគ្គិសនី	10- PART OF ELECTRIC PLUG
១១- ផ្នែកឧបករណ៍អគ្គិសនី	11- PART OF ELECTRIC PLUG

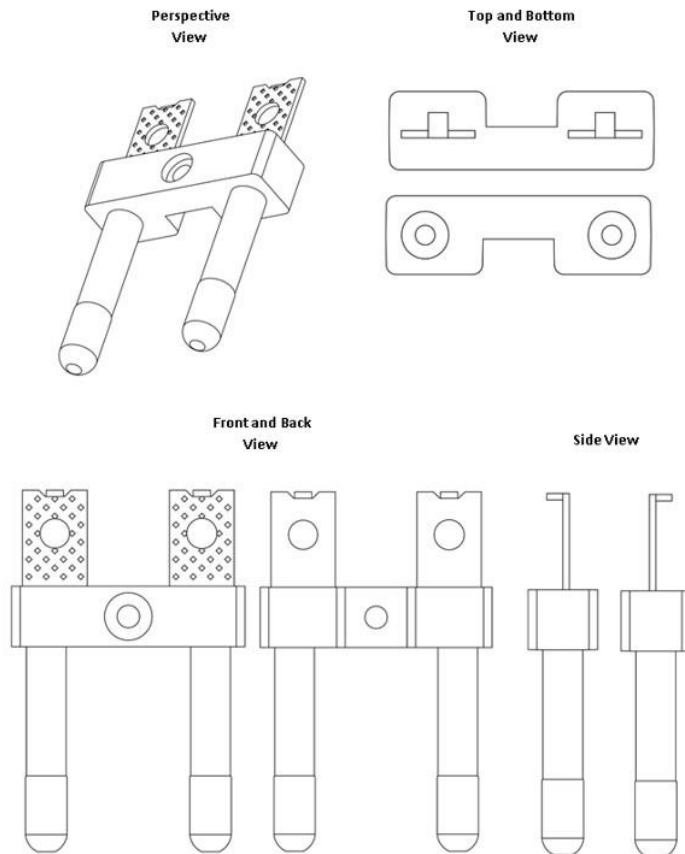

២-គំនូរឧស្សាហកម្មដែលបានចុះបញ្ជី

- |   |   |
|---|---|
| ១- ថ្ងៃទី២២ ខែតុលា ឆ្នាំ២០១៨  | 1- 22 October, 2018   |
| ២- ថ្ងៃទី៨ ខែវិច្ឆិកា ឆ្នាំ២០១៨   | 2- 8 November, 2018   |
| ៣- ថ្ងៃទី៩ ខែឧសភា ឆ្នាំ២០១៨   | 3- 9 May, 2018  |
| ៤- ថ្ងៃទី២២ ខែមីនា ឆ្នាំ២០២២  | 4- 22 March, 2022   |
| ៥- ថ្ងៃទី៨ ខែវិច្ឆិកា ឆ្នាំ២០២៣   | 5- 8 November, 2023   |
| ៦- Inner Mongolia Yili Industrial Group Co., Ltd.<br>No. 1, Jinshan Road, Jinshan Development Zone,<br>Hohhot, P.R. China China | 6- Inner Mongolia Yili Industrial Group Co., Ltd.<br>No. 1, Jinshan Road, Jinshan Development Zone,<br>Hohhot, P.R. China China |
| ៧- កជ/គខ/២០១៨/០០១៣១   | 7- KH/ID/2018/00131   |
| ៨- ០៩-០៣  | 8- 09-03  |
| ៩- China  | 9- China  |
| ១០- ប្រអប់វេចខ្ចប់  | 10- Packaging box   |
| ១១- ប្រអប់វេចខ្ចប់  | 11- Packaging box   |

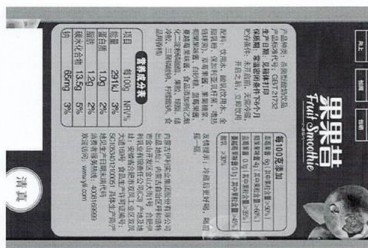
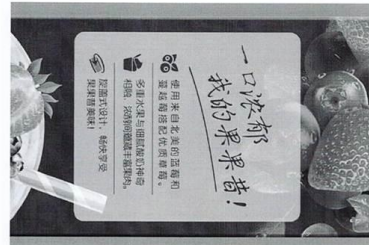

**២- គំនូរឧស្សាហកម្មដែលបានចុះបញ្ជី**

- |   |   |
|---|---|
| ១- ថ្ងៃទី២២ ខែតុលា ឆ្នាំ២០១៨  | 1- 22 October, 2018   |
| ២- ថ្ងៃទី៨ ខែវិច្ឆិកា ឆ្នាំ២០១៨   | 2- 8 November, 2018   |
| ៣- ថ្ងៃទី៨ ខែឧសភា ឆ្នាំ២០១៨   | 3- 8 May, 2018  |
| ៤- ថ្ងៃទី២២ ខែមីនា ឆ្នាំ២០២២  | 4- 22 March, 2022   |
| ៥- ថ្ងៃទី៨ ខែវិច្ឆិកា ឆ្នាំ២០២៣   | 5- 8 November, 2023   |
| ៦- Inner Mongolia Yili Industrial Group Co., Ltd.<br>No. 1, Jinshan Road, Jinshan Development Zone,<br>Hohhot, P.R. China China | 6- Inner Mongolia Yili Industrial Group Co., Ltd.<br>No. 1, Jinshan Road, Jinshan Development Zone,<br>Hohhot, P.R. China China |
| ៧- កជ/គខ/២០១៨/០០១៣២   | 7- KH/ID/2018/00132   |
| ៨- ០៩-០៣  | 8- 09-03  |
| ៩- China  | 9- China  |
| ១០- ប្រអប់វេចខ្ចប់  | 10- Packaging box   |
| ១១- ប្រអប់វេចខ្ចប់  | 11- Packaging box   |



**២- គំនូរឧស្សាហកម្មដែលបានចុះបញ្ជី**

១- ថ្ងៃទី២២ ខែតុលា ឆ្នាំ២០១៨	1- 22 October, 2018
២- ថ្ងៃទី៨ ខែវិច្ឆិកា ឆ្នាំ២០១៨	2- 8 November, 2018
៣- ថ្ងៃទី៨ ខែឧសភា ឆ្នាំ២០១៨	3- 8 May, 2018
៤- ថ្ងៃទី២២ ខែមីនា ឆ្នាំ២០២២	4- 22 March, 2022
៥- ថ្ងៃទី៨ ខែវិច្ឆិកា ឆ្នាំ២០២៣	5- 8 November, 2023
៦- Inner Mongolia Yili Industrial Group Co., Ltd. No. 1, Jinshan Road, Jinshan Development Zone, Hohhot, P.R. China China	6- Inner Mongolia Yili Industrial Group Co., Ltd. No. 1, Jinshan Road, Jinshan Development Zone, Hohhot, P.R. China China
៧- កជ/គឧ/២០១៨/០០១៣៣	7- KH/ID/2018/00133
៨- ០៩-០១	8- 09-01
៩- China	9- China
១០- ដបវេចខ្ចប់	10- Packaging bottle
១១- ដបវេចខ្ចប់	11- Packaging bottle



២- គំនូរឧស្សាហកម្មដែលបានចុះបញ្ជី

- |   |   |
|---|---|
| ១- ថ្ងៃទី២២ ខែតុលា ឆ្នាំ២០១៨  | 1- 22 October, 2018   |
| ២- ថ្ងៃទី៨ ខែវិច្ឆិកា ឆ្នាំ២០១៨   | 2- 8 November, 2018   |
| ៣- ថ្ងៃទី៩ ខែឧសភា ឆ្នាំ២០១៨   | 3- 9 May, 2018  |
| ៤- ថ្ងៃទី២២ ខែមីនា ឆ្នាំ២០២២  | 4- 22 March, 2022   |
| ៥- ថ្ងៃទី៨ ខែវិច្ឆិកា ឆ្នាំ២០២៣   | 5- 8 November, 2023   |
| ៦- Inner Mongolia Yili Industrial Group Co., Ltd.<br>No. 1, Jinshan Road, Jinshan Development Zone,<br>Hohhot, P.R. China China | 6- Inner Mongolia Yili Industrial Group Co., Ltd.<br>No. 1, Jinshan Road, Jinshan Development Zone,<br>Hohhot, P.R. China China |
| ៧- កជ/គខ/២០១៨/០០១៣៤   | 7- KH/ID/2018/00134   |
| ៨- ០៩-០៣  | 8- 09-03  |
| ៩- China  | 9- China  |
| ១០- ប្រអប់កាតុង   | 10- Carton  |
| ១១- ប្រអប់កាតុង   | 11- Carton  |





**២-គំនូរឧស្សាហកម្មដែលបានចុះបញ្ជី**

- |   |   |
|---|---|
| ១- ថ្ងៃទី១៤ ខែធ្នូ ឆ្នាំ២០២១  | 1- 14 December, 2021  |
| ២- ថ្ងៃទី១៤ ខែធ្នូ ឆ្នាំ២០២១  | 2- 14 December, 2021  |
| ៣- ថ្ងៃទី១៥ ខែមិថុនា ឆ្នាំ២០២១  | 3- 15 June, 2021  |
| ៤- ថ្ងៃទី១០ ខែឧសភា ឆ្នាំ២០២២  | 4- 10 May, 2022   |
| ៥- ថ្ងៃទី១៤ ខែធ្នូ ឆ្នាំ២០២៦  | 5- 14 December, 2026  |
| ៦- Heineken Brouwerijen B.V.<br>Tweede Weteringplantsoen 21, 1017 ZD<br>AMSTERDAM Netherlands | 6- Heineken Brouwerijen B.V.<br>Tweede Weteringplantsoen 21, 1017 ZD<br>AMSTERDAM Netherlands |
| ៧- កដ/គឧ/២០២១/០០០៩៧   | 7- KH/ID/2021/00097   |
| ៨- ៣១-០០  | 8- 31-00  |
| ៩- China  | 9- China  |
| ១០- រូបរាងឧបករណ៍ផ្ទុកភេសជ្ជៈ  | 10- Beer tower Edelweiss  |
| ១១- ឧបករណ៍ផ្ទុកភេសជ្ជៈ  | 11- Beer tower Edelweiss  |



**២-គំនូរឧស្សាហកម្មដែលបានចុះបញ្ជី**

- |   |   |
|---|---|
| ១- ថ្ងៃទី២០ ខែធ្នូ ឆ្នាំ២០២១  | 1- 20 December, 2021  |
| ២- ថ្ងៃទី២០ ខែធ្នូ ឆ្នាំ២០២១  | 2- 20 December, 2021  |
| ៣- ថ្ងៃទី២១ ខែមិថុនា ឆ្នាំ២០២១  | 3- 21 June, 2021  |
| ៤- ថ្ងៃទី១០ ខែឧសភា ឆ្នាំ២០២២  | 4- 10 May, 2022   |
| ៥- ថ្ងៃទី២០ ខែធ្នូ ឆ្នាំ២០២៦  | 5- 20 December, 2026  |
| ៦- Allegiance Corporation<br>7000 Cardinal Place, Dublin, OH 43017 United States of America | 6- Allegiance Corporation<br>7000 Cardinal Place, Dublin, OH 43017 United States of America |
| ៧- កេរ្តិ៍/គខ/២០២១/០០០៩៨  | 7- KH/ID/2021/00098   |
| ៨- ០២-០២  | 8- 02-02  |
| ៩- United States of America   | 9- United States of America   |
| ១០- រូបរាងអាវ   | 10- Garment   |
| ១១- រូបរាងអាវ   | 11- Garment   |

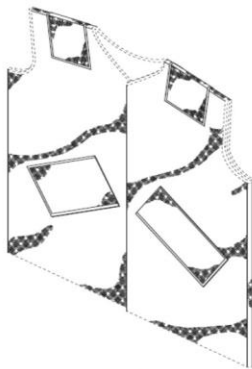

FIG. 8

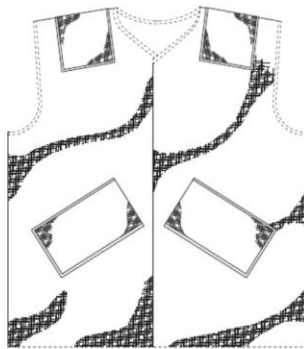

FIG. 9



FIG. 11 FIG. 12

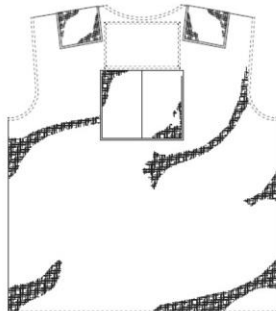

FIG. 10



FIG. 14



FIG. 13

**២-គំនូរឧស្សាហកម្មដែលបានចុះបញ្ជី**

- |  |  |
|--|--|
| ១- ថ្ងៃទី២៨ ខែធ្នូ ឆ្នាំ២០២១   | 1- 28 December, 2021   |
| ២- ថ្ងៃទី២៨ ខែធ្នូ ឆ្នាំ២០២១   | 2- 28 December, 2021   |
| ៣- ថ្ងៃទី៨ ខែកក្កដា ឆ្នាំ២០២១  | 3- 8 July, 2021  |
| ៤- ថ្ងៃទី១០ ខែឧសភា ឆ្នាំ២០២២   | 4- 10 May, 2022  |
| ៥- ថ្ងៃទី២៨ ខែធ្នូ ឆ្នាំ២០២៦   | 5- 28 December, 2026   |
| ៦- BAJAJ AUTO LIMITED<br>Mumbai-Pune Road, Akurdi, Pune-411035 India | 6- BAJAJ AUTO LIMITED<br>Mumbai-Pune Road, Akurdi, Pune-411035 India |
| ៧- កដ/គខ/២០២១/០០០៩៩  | 7- KH/ID/2021/00099  |
| ៨- ១២-០៨   | 8- 12-08   |
| ៩- India   | 9- India   |
| ១០- យានជំនិះកង់បី  | 10- Three Wheeled Vehicle  |
| ១១- យានជំនិះកង់បី  | 11- Three Wheeled Vehicle  |



**២-គំនូរឧស្សាហកម្មដែលបានចុះបញ្ជី**

១- ថ្ងៃទី១៤ ខែកុម្ភៈ ឆ្នាំ២០២២	1- 14 February, 2022
២- ថ្ងៃទី១៤ ខែកុម្ភៈ ឆ្នាំ២០២២	2- 14 February, 2022
៣- ថ្ងៃទី១៧ ខែសីហា ឆ្នាំ២០២១	3- 17 August, 2021
៤- ថ្ងៃទី៩ ខែឧសភា ឆ្នាំ២០២២	4- 9 May, 2022
៥- ថ្ងៃទី១៤ ខែកុម្ភៈ ឆ្នាំ២០២៧	5- 14 February, 2027
៦- HONDA MOTOR CO., LTD 1-1, Minami-Aoyama 2-chome, Minato-ku, Tokyo, 107-8556 Japan	6- HONDA MOTOR CO., LTD 1-1, Minami-Aoyama 2-chome, Minato-ku, Tokyo, 107-8556 Japan
៧- កជ/គខ/២០២២/០០០០១	7- KH/ID/2022/00001
៨- ១២-១១	8- 12-11
៩- Japan	9- Japan
១០- ម៉ូតូ	10- Motor Scooter
១១- ម៉ូតូ	11- Motor Scooter

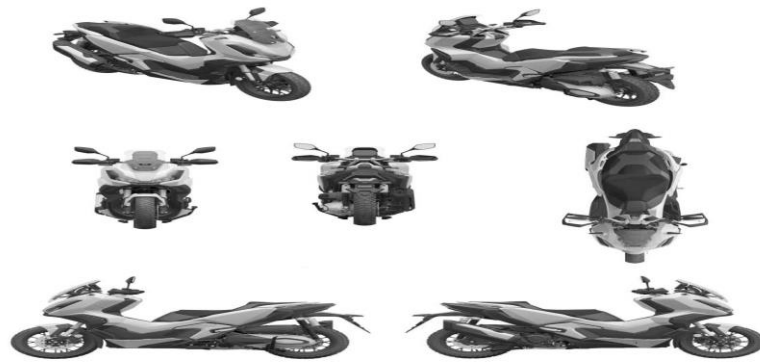

**២-គំនូរឧស្សាហកម្មដែលបានចុះបញ្ជី**

១- ថ្ងៃទី២១ ខែកុម្ភៈ ឆ្នាំ២០២២	1- 21 February, 2022
២- ថ្ងៃទី២១ ខែកុម្ភៈ ឆ្នាំ២០២២	2- 21 February, 2022
៣- ថ្ងៃទី២៤ ខែកញ្ញា ឆ្នាំ២០២១	3- 24 September, 2021
៤- ថ្ងៃទី៩ ខែឧសភា ឆ្នាំ២០២២	4- 9 May, 2022
៥- ថ្ងៃទី២១ ខែកុម្ភៈ ឆ្នាំ២០២៧	5- 21 February, 2027
៦- Casio Keisanki Kabushiki Kaisha d.b.a Casio Computer Co., Ltd 6-2, Hon-machi 1- chome, Shibuya-ku, Tokyo Japan	6- Casio Keisanki Kabushiki Kaisha d.b.a Casio Computer Co., Ltd 6-2, Hon-machi 1- chome, Shibuya-ku, Tokyo Japan
៧- កដ/គខ/២០២២/០០០១៣	7- KH/ID/2022/00013
៨- ១៨-០១	8- 18-01
៩- Japan	9- Japan
១០- ម៉ាស៊ីនគិតលេខស្វ័យប្រវត្តិ	10- Electronic Calculator
១១- ម៉ាស៊ីនគិតលេខស្វ័យប្រវត្តិ	11- Electronic Calculator

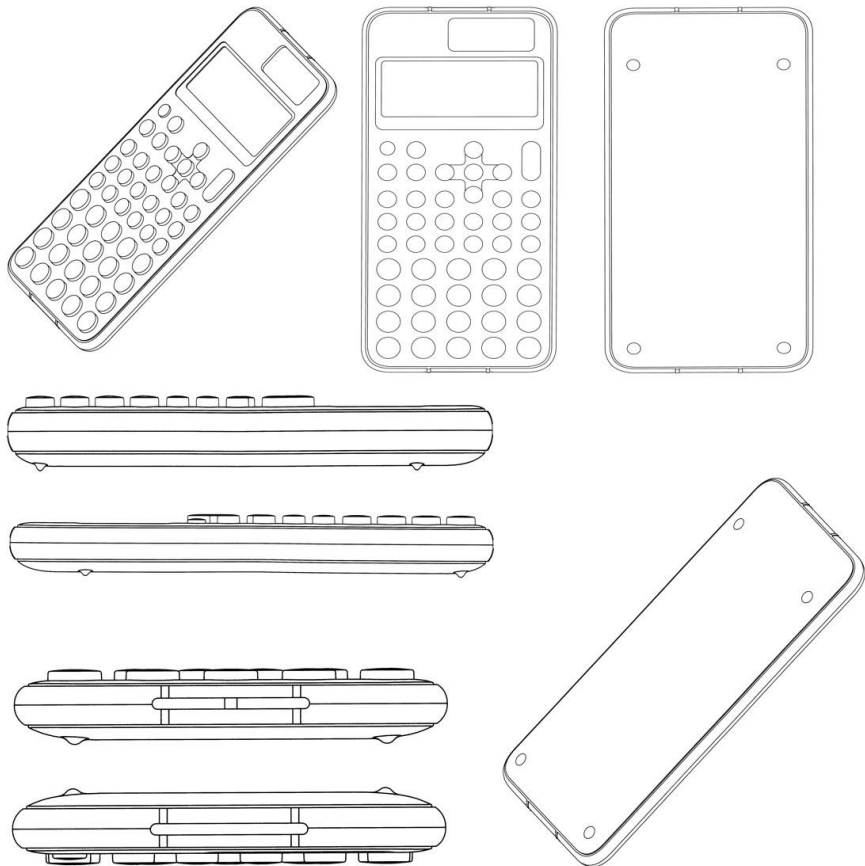

**២-គំនូរឧស្សាហកម្មដែលបានចុះបញ្ជី**

១- ថ្ងៃទី២២ ខែកុម្ភៈ ឆ្នាំ២០២២	1- 22 February, 2022
២- ថ្ងៃទី២២ ខែកុម្ភៈ ឆ្នាំ២០២២	2- 22 February, 2022
៣- ថ្ងៃទី៣ ខែកញ្ញា ឆ្នាំ២០២១	3- 3 September, 2021
៤- ថ្ងៃទី៩ ខែឧសភា ឆ្នាំ២០២២	4- 9 May, 2022
៥- ថ្ងៃទី២២ ខែកុម្ភៈ ឆ្នាំ២០២៧	5- 22 February, 2027
៦- HONDA MOTOR CO., LTD 1-1, Minami-Aoyama 2-chome, Minato-ku, Tokyo, 107-8556 Japan	6- HONDA MOTOR CO., LTD 1-1, Minami-Aoyama 2-chome, Minato-ku, Tokyo, 107-8556 Japan
៧- កជ/គខ/២០២២/០០០១៤	7- KH/ID/2022/00014
៨- ១២-១១	8- 12-11
៩- Japan	9- Japan
១០- ម៉ូតូ	10- Motorcycle
១១- ម៉ូតូ	11- Motorcycle

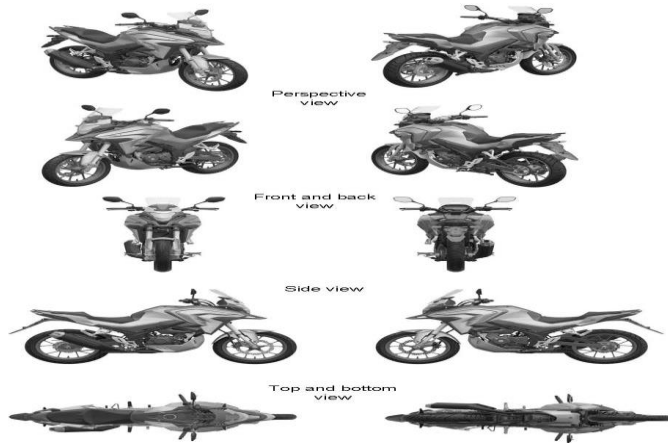

**២-គំនូរឧស្សាហកម្មដែលបានចុះបញ្ជី**

១- ថ្ងៃទី១៨ ខែកុម្ភៈ ឆ្នាំ២០២២	1- 18 February, 2022
២- ថ្ងៃទី១៨ ខែកុម្ភៈ ឆ្នាំ២០២២	2- 18 February, 2022
៣- ថ្ងៃទី១៩ ខែសីហា ឆ្នាំ២០២១	3- 19 August, 2021
៤- ថ្ងៃទី១៣ ខែឧសភា ឆ្នាំ២០២២	4- 13 May, 2022
៥- ថ្ងៃទី១៨ ខែកុម្ភៈ ឆ្នាំ២០២៧	5- 18 February, 2027
៦- Spectrum Brands, Inc. 3001 Deming Way, Middleton, WISCONSIN 53562 United States of America	6- Spectrum Brands, Inc. 3001 Deming Way, Middleton, WISCONSIN 53562 United States of America
៧- កដ/គខ/២០២២/០០០០៧	7- KH/ID/2022/00007
៨- ០១-០៦	8- 01-06
៩- United States of America	9- United States of America
១០- រូបរាងនំពន្លកចំណីសត្វ	10- Elongated Kabob Pet Treat
១១- រូបរាងនំពន្លកចំណីសត្វ	11- Elongated Kabob Pet Treat

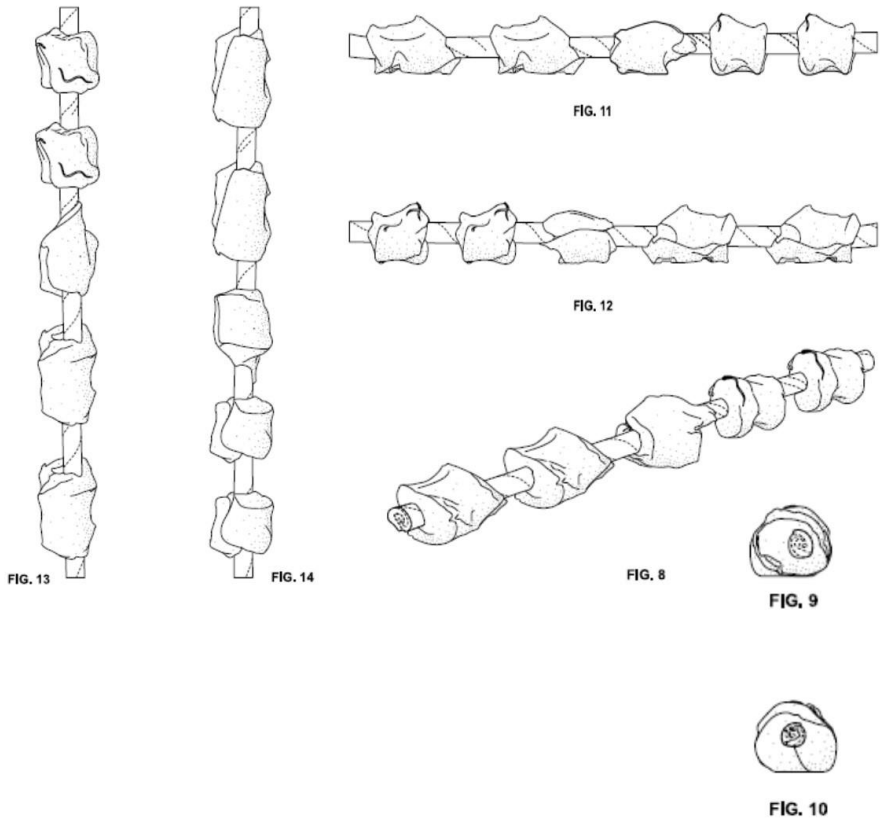

**២-គំនូរឧស្សាហកម្មដែលបានចុះបញ្ជី**

- |   |   |
|---|---|
| ១- ថ្ងៃទី១៨ ខែកុម្ភៈ ឆ្នាំ២០២២  | 1- 18 February, 2022  |
| ២- ថ្ងៃទី១៨ ខែកុម្ភៈ ឆ្នាំ២០២២  | 2- 18 February, 2022  |
| ៣- ថ្ងៃទី១៩ ខែសីហា ឆ្នាំ២០២១  | 3- 19 August, 2021  |
| ៤- ថ្ងៃទី១៣ ខែឧសភា ឆ្នាំ២០២២  | 4- 13 May, 2022   |
| ៥- ថ្ងៃទី១៨ ខែកុម្ភៈ ឆ្នាំ២០២៧  | 5- 18 February, 2027  |
| ៦- Spectrum Brands, Inc.<br>3001 Deming Way, Middleton, WISCONSIN 53562<br>United States of America | 6- Spectrum Brands, Inc.<br>3001 Deming Way, Middleton, WISCONSIN 53562<br>United States of America |
| ៧- កដ/គឧ/២០២២/០០០០៨   | 7- KH/ID/2022/00008   |
| ៨- ០១-០៦  | 8- 01-06  |
| ៩- United States of America   | 9- United States of America   |
| ១០- រូបរាងនំពន្លកចំណីសត្វ   | 10- Elongated Kabob Pet Treat   |
| ១១- រូបរាងនំពន្លកចំណីសត្វ   | 11- Elongated Kabob Pet Treat   |



FIG. 20



FIG. 21



FIG. 18



FIG. 19

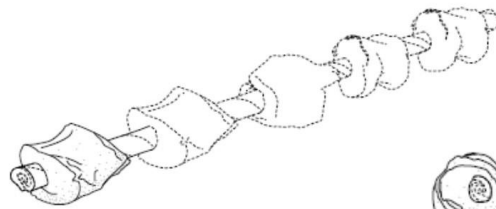

FIG. 15



FIG. 16

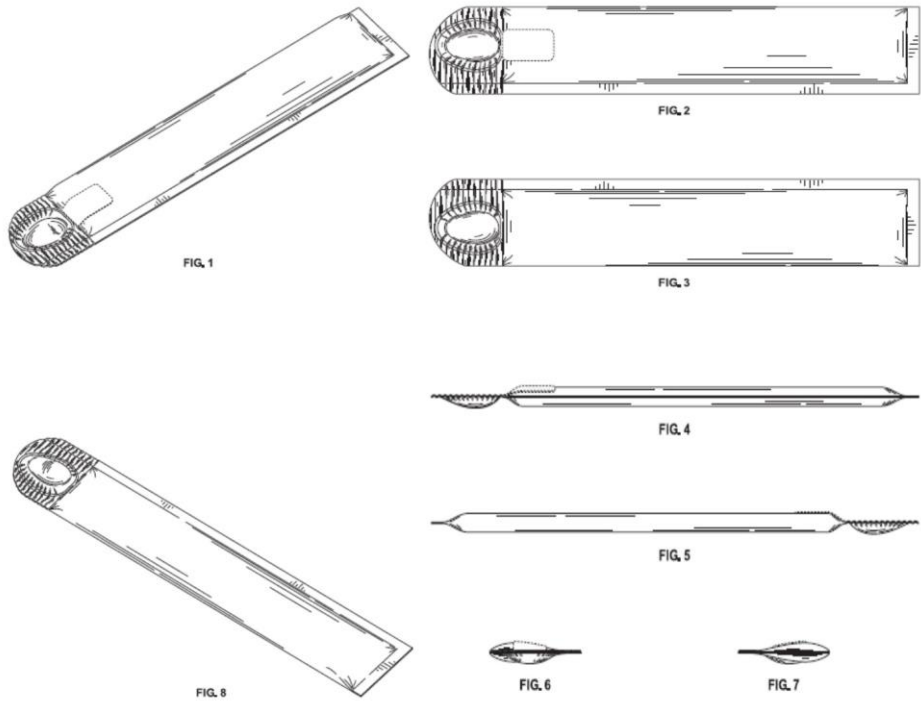

FIG. 17



**២-គំនូរឧស្សាហកម្មដែលបានចុះបញ្ជី**

- |   |   |
|---|---|
| ១- ថ្ងៃទី១៨ ខែកុម្ភៈ ឆ្នាំ២០២២  | 1- 18 February, 2022  |
| ២- ថ្ងៃទី១៨ ខែកុម្ភៈ ឆ្នាំ២០២២  | 2- 18 February, 2022  |
| ៣- ថ្ងៃទី១៩ ខែសីហា ឆ្នាំ២០២១  | 3- 19 August, 2021  |
| ៤- ថ្ងៃទី១៣ ខែឧសភា ឆ្នាំ២០២២  | 4- 13 May, 2022   |
| ៥- ថ្ងៃទី១៨ ខែកុម្ភៈ ឆ្នាំ២០២៧  | 5- 18 February, 2027  |
| ៦- Spectrum Brands, Inc.<br>3001 Deming Way, Middleton, WISCONSIN 53562<br>United States of America | 6- Spectrum Brands, Inc.<br>3001 Deming Way, Middleton, WISCONSIN 53562<br>United States of America |
| ៧- កេរ្តិ៍/គខ/២០២២/០០០០៩  | 7- KH/ID/2022/00009   |
| ៨- ០៩-០៥  | 8- 09-05  |
| ៩- United States of America   | 9- United States of America   |
| ១០- រូបរាងថង់ចំណី   | 10- SERVE POUCH   |
| ១១- រូបរាងថង់ចំណី   | 11- SERVE POUCH   |



**២-គំនូរឧស្សាហកម្មដែលបានចុះបញ្ជី**

- |   |   |
|---|---|
| ១- ថ្ងៃទី១៨ ខែកុម្ភៈ ឆ្នាំ២០២២  | 1- 18 February, 2022  |
| ២- ថ្ងៃទី១៨ ខែកុម្ភៈ ឆ្នាំ២០២២  | 2- 18 February, 2022  |
| ៣- ថ្ងៃទី១៩ ខែសីហា ឆ្នាំ២០២១  | 3- 19 August, 2021  |
| ៤- ថ្ងៃទី១៣ ខែឧសភា ឆ្នាំ២០២២  | 4- 13 May, 2022   |
| ៥- ថ្ងៃទី១៨ ខែកុម្ភៈ ឆ្នាំ២០២៧  | 5- 18 February, 2027  |
| ៦- Spectrum Brands, Inc.<br>3001 Deming Way, Middleton, WISCONSIN 53562<br>United States of America | 6- Spectrum Brands, Inc.<br>3001 Deming Way, Middleton, WISCONSIN 53562<br>United States of America |
| ៧- កេរ្តិ៍/គខ/២០២២/០០០១០  | 7- KH/ID/2022/00010   |
| ៨- ០៩-០៥  | 8- 09-05  |
| ៩- United States of America   | 9- United States of America   |
| ១០- រូបរាងថង់ចំណី   | 10- SERVE POUCH   |
| ១១- រូបរាងថង់ចំណី   | 11- SERVE POUCH   |

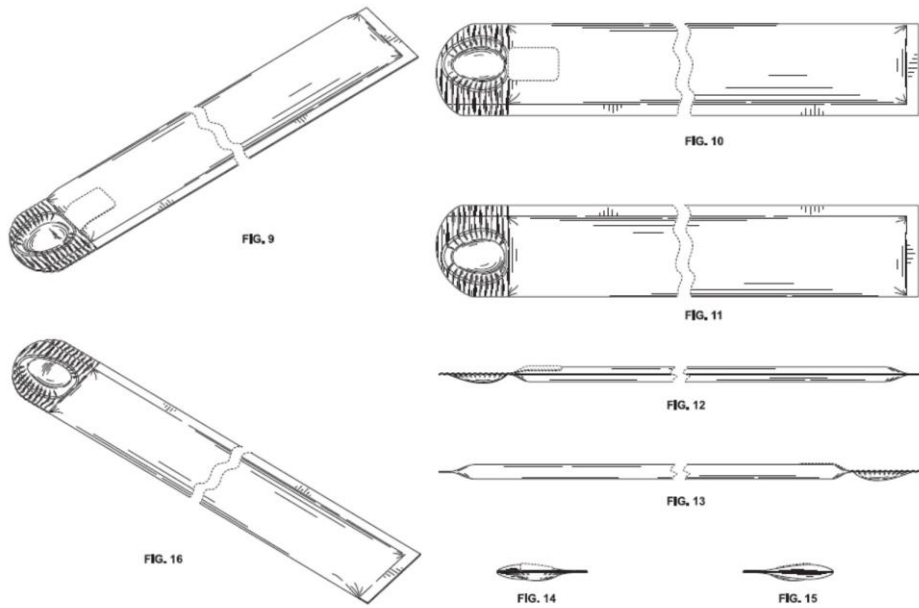

**២-គំនូរឧស្សាហកម្មដែលបានចុះបញ្ជី**

- |   |   |
|---|---|
| ១- ថ្ងៃទី១៨ ខែកុម្ភៈ ឆ្នាំ២០២២  | 1- 18 February, 2022  |
| ២- ថ្ងៃទី១៨ ខែកុម្ភៈ ឆ្នាំ២០២២  | 2- 18 February, 2022  |
| ៣- ថ្ងៃទី១៩ ខែសីហា ឆ្នាំ២០២១  | 3- 19 August, 2021  |
| ៤- ថ្ងៃទី១៣ ខែឧសភា ឆ្នាំ២០២២  | 4- 13 May, 2022   |
| ៥- ថ្ងៃទី១៨ ខែកុម្ភៈ ឆ្នាំ២០២៧  | 5- 18 February, 2027  |
| ៦- Spectrum Brands, Inc.<br>3001 Deming Way, Middleton, WISCONSIN 53562<br>United States of America | 6- Spectrum Brands, Inc.<br>3001 Deming Way, Middleton, WISCONSIN 53562<br>United States of America |
| ៧- កេរ្តិ៍/គខ/២០២២/០០០១១  | 7- KH/ID/2022/00011   |
| ៨- ០៩-០៥  | 8- 09-05  |
| ៩- United States of America   | 9- United States of America   |
| ១០- រូបរាងថង់ចំណី   | 10- SERVE POUCH   |
| ១១- រូបរាងថង់ចំណី   | 11- SERVE POUCH   |

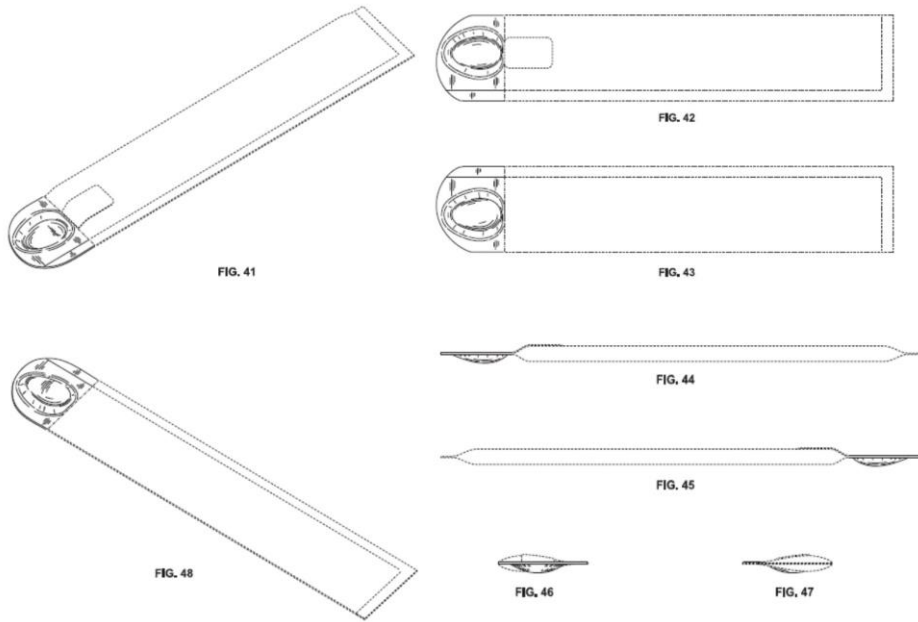

**២-គំនូរឧស្សាហកម្មដែលបានចុះបញ្ជី**

- |   |   |
|---|---|
| ១- ថ្ងៃទី១៨ ខែកុម្ភៈ ឆ្នាំ២០២២  | 1- 18 February, 2022  |
| ២- ថ្ងៃទី១៨ ខែកុម្ភៈ ឆ្នាំ២០២២  | 2- 18 February, 2022  |
| ៣- ថ្ងៃទី១៩ ខែសីហា ឆ្នាំ២០២១  | 3- 19 August, 2021  |
| ៤- ថ្ងៃទី១៣ ខែឧសភា ឆ្នាំ២០២២  | 4- 13 May, 2022   |
| ៥- ថ្ងៃទី១៨ ខែកុម្ភៈ ឆ្នាំ២០២៧  | 5- 18 February, 2027  |
| ៦- Spectrum Brands, Inc.<br>3001 Deming Way, Middleton, WISCONSIN 53562<br>United States of America | 6- Spectrum Brands, Inc.<br>3001 Deming Way, Middleton, WISCONSIN 53562<br>United States of America |
| ៧- កដ/គខ/២០២២/០០០១២   | 7- KH/ID/2022/00012   |
| ៨- ០១-០៦  | 8- 01-06  |
| ៩- United States of America   | 9- United States of America   |
| ១០- រូបរាងចំណីសត្វ  | 10- Wrapped Pet Treat   |
| ១១- រូបរាងចំណីសត្វ  | 11- Wrapped Pet Treat   |



FIG. 6

FIG. 7

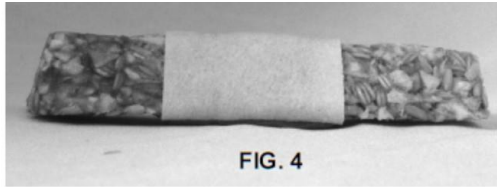

FIG. 4

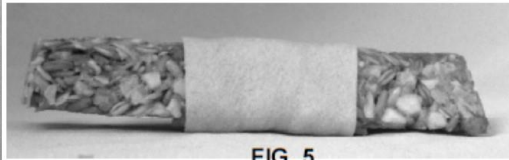

FIG. 5

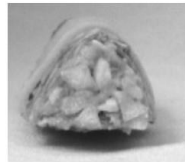

FIG. 2

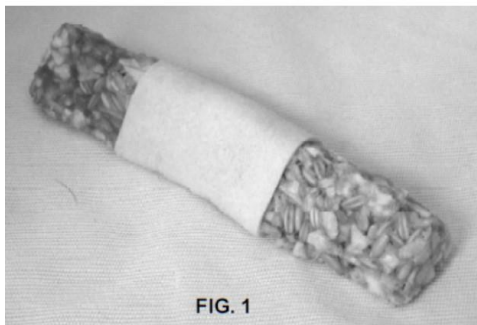

FIG. 1



FIG. 3

**២- គំនូរឧស្សាហកម្មដែលបានចុះបញ្ជី**

១- ថ្ងៃទី១៤ ខែមីនា ឆ្នាំ២០២២	1- 14 March, 2022
២- ថ្ងៃទី១៤ ខែមីនា ឆ្នាំ២០២២	2- 14 March, 2022
៣- No Priority Claimed	3- No Priority Claimed
៤- ថ្ងៃទី១៣ ខែឧសភា ឆ្នាំ២០២២	4- 13 May, 2022
៥- ថ្ងៃទី១៤ ខែមីនា ឆ្នាំ២០២៧	5- 14 March, 2027
៦- CHEN XIANMI ផ្ទះលេខ ០១A ក្រុម២ ភូមិចំរើនផល្ល២ សង្កាត់បឹងទំពុន១ ខណ្ឌមានជ័យ Cambodia	6- CHEN XIANMI ផ្ទះលេខ ០១A ក្រុម២ ភូមិចំរើនផល្ល២ សង្កាត់បឹងទំពុន១ ខណ្ឌមានជ័យ Cambodia
៧- កជ/គខ/២០២២/០០០១៧	7- KH/ID/2022/00017
៨- ០៩-០៣	8- 09-03
៩- No Priority Claimed	9- No Priority Claimed
១០- ប្រអប់	10- BOX
១១- ប្រអប់	11- BOX

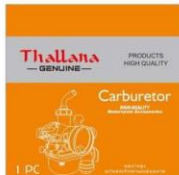

**២-គំនូរឧស្សាហកម្មដែលបានចុះបញ្ជី**

១- ថ្ងៃទី៦ ខែឧសភា ឆ្នាំ២០២២	1- 6 May, 2022
២- ថ្ងៃទី៦ ខែឧសភា ឆ្នាំ២០២២	2- 6 May, 2022
៣- ថ្ងៃទី១១ ខែវិច្ឆិកា ឆ្នាំ២០២១	3- 11 November, 2021
៤- ថ្ងៃទី២៧ ខែមិថុនា ឆ្នាំ២០២២	4- 27 June, 2022
៥- ថ្ងៃទី៦ ខែឧសភា ឆ្នាំ២០២៧	5- 6 May, 2027
៦- HONDA MOTOR CO., LTD 1-1, Minami-Aoyama 2-chome, Minato-ku, Tokyo, 107-8556 Japan	6- HONDA MOTOR CO., LTD 1-1, Minami-Aoyama 2-chome, Minato-ku, Tokyo, 107-8556 Japan
៧- កដ/គឧ/២០២២/០០០២២	7- KH/ID/2022/00022
៨- ១២-១១	8- 12-11
៩- Japan	9- Japan
១០- ម៉ូតូ	10- Motorcycle
១១- ម៉ូតូ	11- Motorcycle

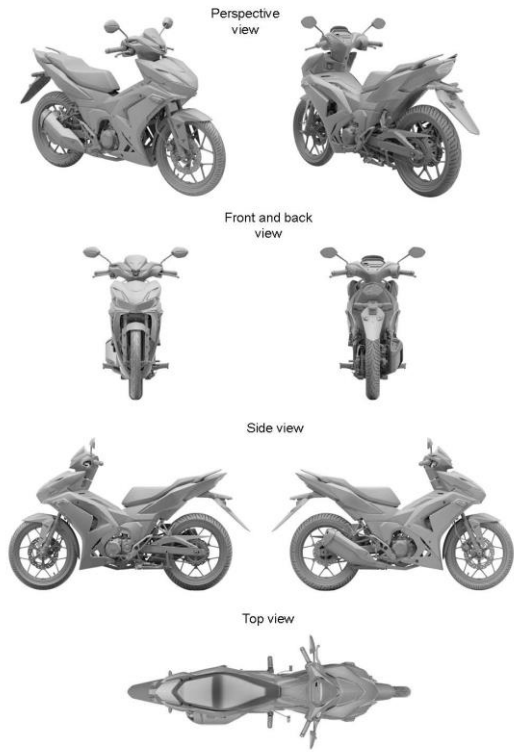

២- គំនូរឧស្សាហកម្មដែលបានចុះបញ្ជី

១- ថ្ងៃទី១៧ ខែវិច្ឆិកា ឆ្នាំ២០២១	1- 17 November, 2021
២- ថ្ងៃទី១៧ ខែវិច្ឆិកា ឆ្នាំ២០២១	2- 17 November, 2021
៣- No Priority Claimed	3- No Priority Claimed
៤- ថ្ងៃទី៩ ខែសីហា ឆ្នាំ២០២២	4- 9 August, 2022
៥- ថ្ងៃទី១៧ ខែវិច្ឆិកា ឆ្នាំ២០២៦	5- 17 November, 2026
៦- PT. Siantar Top, Tbk J1. Tambak Sawah No. 21-23, Desa Tambaksawah, Kecamatan Waru, Sidoarjo 614256, Jawa Timur Indonesia	6- PT. Siantar Top, Tbk J1. Tambak Sawah No. 21-23, Desa Tambaksawah, Kecamatan Waru, Sidoarjo 614256, Jawa Timur Indonesia
៧- កជ/គខ/២០២១/០០០៨៦	7- KH/ID/2021/00086
៨- ០៩-០៥	8- 09-05
៩- No Priority Claimed	9- No Priority Claimed
១០- ស្ករកូឡាខ្មៅ Gemez	10- Gemez Black Choco Chocolate
១១- សំបកវេចខ្ចប់អាហារ	11- Food Packaging



**២-គំនូរឧស្សាហកម្មដែលបានចុះបញ្ជី**

១- ថ្ងៃទី១៧ ខែវិច្ឆិកា ឆ្នាំ២០២១	1- 17 November, 2021
២- ថ្ងៃទី១៧ ខែវិច្ឆិកា ឆ្នាំ២០២១	2- 17 November, 2021
៣- No Priority Claimed	3- No Priority Claimed
៤- ថ្ងៃទី៩ ខែសីហា ឆ្នាំ២០២២	4- 9 August, 2022
៥- ថ្ងៃទី១៧ ខែវិច្ឆិកា ឆ្នាំ២០២៦	5- 17 November, 2026
៦- PT. Siantar Top, Tbk J1. Tambak Sawah No. 21-23, Desa Tambaksawah, Kecamatan Waru, Sidoarjo 614256, Jawa Timur Indonesia	6- PT. Siantar Top, Tbk J1. Tambak Sawah No. 21-23, Desa Tambaksawah, Kecamatan Waru, Sidoarjo 614256, Jawa Timur Indonesia
៧- កជ/គឧ/២០២១/០០០៩២	7- KH/ID/2021/00092
៨- ០៩-០៥	8- 09-05
៩- No Priority Claimed	9- No Priority Claimed
១០- Gemez Ennak ហ៊ីរកម្រិត៣ ១៤gr	10- Gemez Ennak Spicy Level 3 14 gr
១១- សំបកវេចខ្ចប់អាហារ	11- Food Packaging





**២-គំនូរឧស្សាហកម្មដែលបានចុះបញ្ជី**

១- ថ្ងៃទី១៧ ខែវិច្ឆិកា ឆ្នាំ២០២១	1- 17 November, 2021
២- ថ្ងៃទី១៧ ខែវិច្ឆិកា ឆ្នាំ២០២១	2- 17 November, 2021
៣- No Priority Claimed	3- No Priority Claimed
៤- ថ្ងៃទី៩ ខែសីហា ឆ្នាំ២០២២	4- 9 August, 2022
៥- ថ្ងៃទី១៧ ខែវិច្ឆិកា ឆ្នាំ២០២៦	5- 17 November, 2026
៦- PT. Siantar Top, Tbk J1. Tambak Sawah No. 21-23, Desa Tambaksawah, Kecamatan Waru, Sidoarjo 614256, Jawa Timur Indonesia	6- PT. Siantar Top, Tbk J1. Tambak Sawah No. 21-23, Desa Tambaksawah, Kecamatan Waru, Sidoarjo 614256, Jawa Timur Indonesia
៧- កជ/គខ/២០២១/០០០៩៣	7- KH/ID/2021/00093
៨- ០៩-០៥	8- 09-05
៩- No Priority Claimed	9- No Priority Claimed
១០- Gemez Ennak ហ៊ីរកម្រិត៣ ២៨gr	10- Gemez Ennak Spicy Level 3 28 gr
១១- សំបកវេចខ្ចប់អាហារ	11- Food Packaging



**២-គំនូរឧស្សាហកម្មដែលបានចុះបញ្ជី**

- |  |  |
|--|--|
| ១- ថ្ងៃទី៧ ខែមេសា ឆ្នាំ២០២២  | 1- 7 April, 2022   |
| ២- ថ្ងៃទី៧ ខែមេសា ឆ្នាំ២០២២  | 2- 7 April, 2022   |
| ៣- ថ្ងៃទី១១ ខែតុលា ឆ្នាំ២០២១   | 3- 11 October, 2021  |
| ៤- ថ្ងៃទី៥ ខែសីហា ឆ្នាំ២០២២  | 4- 5 August, 2022  |
| ៥- ថ្ងៃទី៧ ខែមេសា ឆ្នាំ២០២៧  | 5- 7 April, 2027   |
| ៦- Emerson Electronic Co.<br>8000 West Florissant Ave St. Louis, Missouri,<br>63136 United States of America | 6- Emerson Electronic Co.<br>8000 West Florissant Ave St. Louis, Missouri,<br>63136 United States of America |
| ៧- កជ/គខ/២០២២/០០០១៨  | 7- KH/ID/2022/00018  |
| ៨- ៣១-០០   | 8- 31-00   |
| ៩- United States of America  | 9- United States of America  |
| ១០- ឧបករណ៍បញ្ចេញកាកសំណល់អាហារ Trim Shell<br>Housing  | 10- Food Waste Disposer Trim Shell Housing   |
| ១១- ឧបករណ៍បញ្ចេញកាកសំណល់អាហារ Trim Shell<br>Housing  | 11- Food Waste Disposer Trim Shell Housing   |

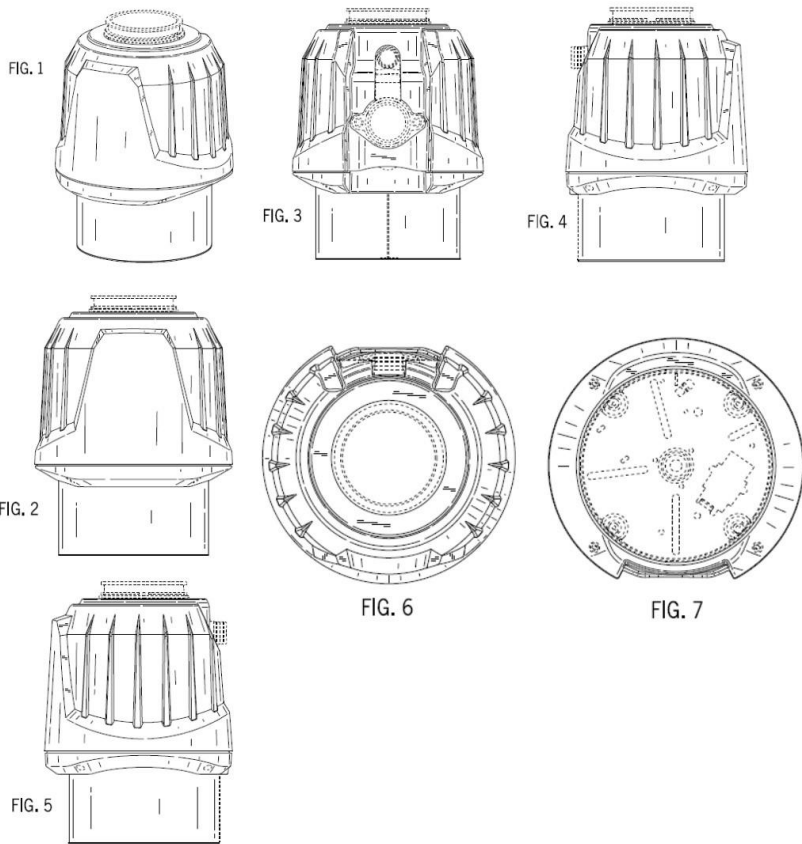

**២-គំនូរឧស្សាហកម្មដែលបានចុះបញ្ជី**

១- ថ្ងៃទី២៧ ខែមិថុនា ឆ្នាំ២០២២	1- 27 June, 2022
២- ថ្ងៃទី២៧ ខែមិថុនា ឆ្នាំ២០២២	2- 27 June, 2022
៣- No Priority Claimed	3- No Priority Claimed
៤- ថ្ងៃទី៥ ខែសីហា ឆ្នាំ២០២២	4- 5 August, 2022
៥- ថ្ងៃទី២៧ ខែមិថុនា ឆ្នាំ២០២៧	5- 27 June, 2027
៦- ZHU ZHENGIANG ផ្លូវលេខ៣៧១ ភូមិឫស្សី សង្កាត់ស្ទឹងមានជ័យ ខណ្ឌមានជ័យ រាជធានីភ្នំពេញ Cambodia	6- ZHU ZHENGIANG ផ្លូវលេខ៣៧១ ភូមិឫស្សី សង្កាត់ស្ទឹងមានជ័យ ខណ្ឌមានជ័យ រាជធានីភ្នំពេញ Cambodia
៧- កជ/គខ/២០២២/០០០៣៥	7- KH/ID/2022/00035
៨- ០៩-០១	8- 09-01
៩- No Priority Claimed	9- No Priority Claimed
១០- ដបទឹកដោះគោជូរ	10- Sour milk bottle
១១- ដប	11- Bottle

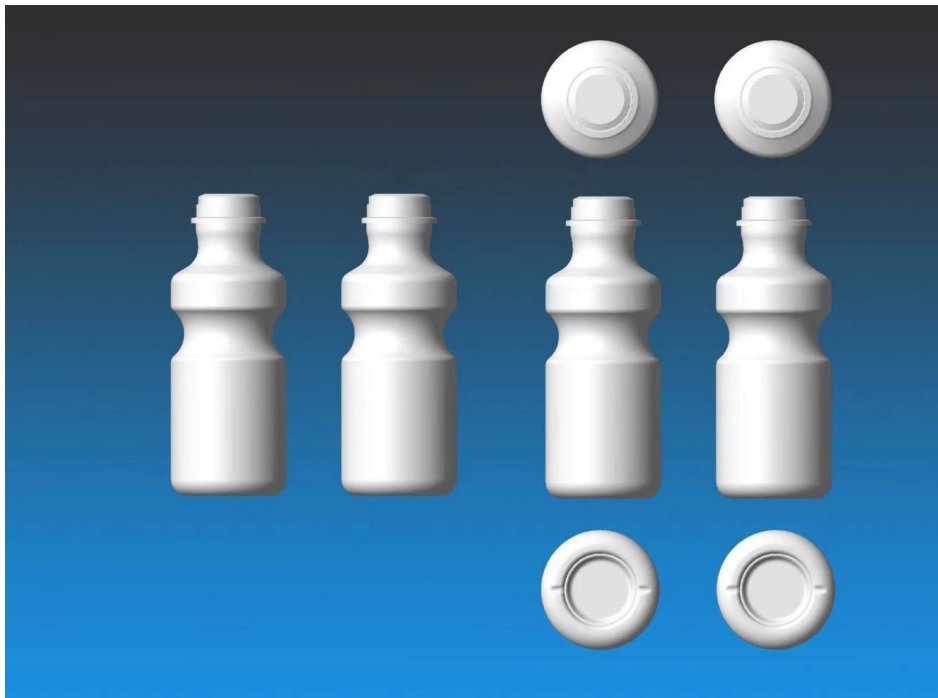

**២-គំនូរឧស្សាហកម្មដែលបានចុះបញ្ជី**

១- ថ្ងៃទី១៧ ខែវិច្ឆិកា ឆ្នាំ២០២១	1- 17 November, 2021
២- ថ្ងៃទី១៧ ខែវិច្ឆិកា ឆ្នាំ២០២១	2- 17 November, 2021
៣- No Priority Claimed	3- No Priority Claimed
៤- ថ្ងៃទី២៣ ខែសីហា ឆ្នាំ២០២២	4- 23 August, 2022
៥- ថ្ងៃទី១៧ ខែវិច្ឆិកា ឆ្នាំ២០២៦	5- 17 November, 2026
៦- PT. Siantar Top, Tbk J1. Tambak Sawah No. 21-23, Desa Tambaksawah, Kecamatan Waru, Sidoarjo 614256, Jawa Timur Indonesia	6- PT. Siantar Top, Tbk J1. Tambak Sawah No. 21-23, Desa Tambaksawah, Kecamatan Waru, Sidoarjo 614256, Jawa Timur Indonesia
៧- កជ/គខ/២០២១/០០០៨៧	7- KH/ID/2021/00087
៨- ០៩-០៥	8- 09-05
៩- No Priority Claimed	9- No Priority Claimed
១០- វ៉ានីឡាខ្មៅនិងស Gemez	10- Gemez Black and White Vanilla
១១- សំបកវេចខ្ចប់អាហារ	11- Food Packaging

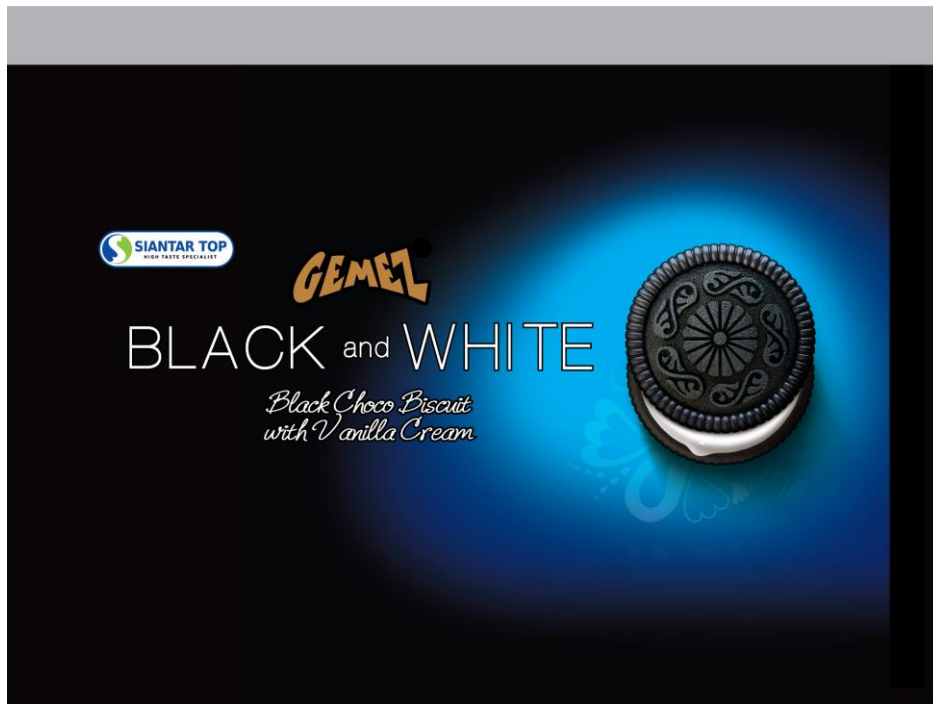

**២-គំនូរឧស្សាហកម្មដែលបានចុះបញ្ជី**

១- ថ្ងៃទី១៧ ខែវិច្ឆិកា ឆ្នាំ២០២១	1- 17 November, 2021
២- ថ្ងៃទី១៧ ខែវិច្ឆិកា ឆ្នាំ២០២១	2- 17 November, 2021
៣- No Priority Claimed	3- No Priority Claimed
៤- ថ្ងៃទី២៣ ខែសីហា ឆ្នាំ២០២២	4- 23 August, 2022
៥- ថ្ងៃទី១៧ ខែវិច្ឆិកា ឆ្នាំ២០២៦	5- 17 November, 2026
៦- PT. Siantar Top, Tbk J1. Tambak Sawah No. 21-23, Desa Tambaksawah, Kecamatan Waru, Sidoarjo 614256, Jawa Timur Indonesia	6- PT. Siantar Top, Tbk J1. Tambak Sawah No. 21-23, Desa Tambaksawah, Kecamatan Waru, Sidoarjo 614256, Jawa Timur Indonesia
៧- កជ/គខ/២០២១/០០០៨៨	7- KH/ID/2021/00088
៨- ០៩-០៥	8- 09-05
៩- No Priority Claimed	9- No Priority Claimed
១០- Gemez Ennak មាន់បឺបឺយូ ១៦gr	10- Gemez Enaak Chicken BBQ 16 gr
១១- សំបកវេចខ្ចប់អាហារ	11- Food Packaging



**២-គំនូរឧស្សាហកម្មដែលបានចុះបញ្ជី**

១- ថ្ងៃទី១៧ ខែវិច្ឆិកា ឆ្នាំ២០២១	1- 17 November, 2021
២- ថ្ងៃទី១៧ ខែវិច្ឆិកា ឆ្នាំ២០២១	2- 17 November, 2021
៣- No Priority Claimed	3- No Priority Claimed
៤- ថ្ងៃទី២៣ ខែសីហា ឆ្នាំ២០២២	4- 23 August, 2022
៥- ថ្ងៃទី១៧ ខែវិច្ឆិកា ឆ្នាំ២០២៦	5- 17 November, 2026
៦- PT. Siantar Top, Tbk J1. Tambak Sawah No. 21-23, Desa Tambaksawah, Kecamatan Waru, Sidoarjo 614256, Jawa Timur Indonesia	6- PT. Siantar Top, Tbk J1. Tambak Sawah No. 21-23, Desa Tambaksawah, Kecamatan Waru, Sidoarjo 614256, Jawa Timur Indonesia
៧- កជ/គខ/២០២១/០០០៨៩	7- KH/ID/2021/00089
៨- ០៩-០៥	8- 09-05
៩- No Priority Claimed	9- No Priority Claimed
១០- Gemez Ennak មាន់បីប៊ីយូ ៣០gr	10- Gemez Ennak Chicken BBQ 30 gr
១១- សំបកវេចខ្ចប់អាហារ	11- Food Packaging



**២-គំនូរឧស្សាហកម្មដែលបានចុះបញ្ជី**

១- ថ្ងៃទី១៧ ខែវិច្ឆិកា ឆ្នាំ២០២១	1- 17 November, 2021
២- ថ្ងៃទី១៧ ខែវិច្ឆិកា ឆ្នាំ២០២១	2- 17 November, 2021
៣- No Priority Claimed	3- No Priority Claimed
៤- ថ្ងៃទី២៣ ខែសីហា ឆ្នាំ២០២២	4- 23 August, 2022
៥- ថ្ងៃទី១៧ ខែវិច្ឆិកា ឆ្នាំ២០២៦	5- 17 November, 2026
៦- PT. Siantar Top, Tbk J1. Tambak Sawah No. 21-23, Desa Tambaksawah, Kecamatan Waru, Sidoarjo 614256, Jawa Timur Indonesia	6- PT. Siantar Top, Tbk J1. Tambak Sawah No. 21-23, Desa Tambaksawah, Kecamatan Waru, Sidoarjo 614256, Jawa Timur Indonesia
៧- កជ/គឧ/២០២១/០០០៩០	7- KH/ID/2021/00090
៨- ០៩-០៥	8- 09-05
៩- No Priority Claimed	9- No Priority Claimed
១០- Gemez Ennak ហ៊ីរកម្រិត១ ១៤gr	10- Gemez Ennak Spicy Level 1 14 gr
១១- សំបកវេចខ្ចប់អាហារ	11- Food Packaging



**២-គំនូរឧស្សាហកម្មដែលបានចុះបញ្ជី**

១- ថ្ងៃទី១៧ ខែវិច្ឆិកា ឆ្នាំ២០២១	1- 17 November, 2021
២- ថ្ងៃទី១៧ ខែវិច្ឆិកា ឆ្នាំ២០២១	2- 17 November, 2021
៣- No Priority Claimed	3- No Priority Claimed
៤- ថ្ងៃទី២៣ ខែសីហា ឆ្នាំ២០២២	4- 23 August, 2022
៥- ថ្ងៃទី១៧ ខែវិច្ឆិកា ឆ្នាំ២០២៦	5- 17 November, 2026
៦- PT. Siantar Top, Tbk J1. Tambak Sawah No. 21-23, Desa Tambaksawah, Kecamatan Waru, Sidoarjo 614256, Jawa Timur Indonesia	6- PT. Siantar Top, Tbk J1. Tambak Sawah No. 21-23, Desa Tambaksawah, Kecamatan Waru, Sidoarjo 614256, Jawa Timur Indonesia
៧- កជ/គខ/២០២១/០០០៩១	7- KH/ID/2021/00091
៨- ០៩-០៥	8- 09-05
៩- No Priority Claimed	9- No Priority Claimed
១០- Gemez Ennak ហ៊ីរកម្រិត១ ២៨gr	10- Gemez Ennak Spicy Level 1 28 gr
១១- សំបកវេចខ្ចប់អាហារ	11- Food Packaging





**២-គំនូរឧស្សាហកម្មដែលបានចុះបញ្ជី**

១- ថ្ងៃទី១៧ ខែវិច្ឆិកា ឆ្នាំ២០២១	1- 17 November, 2021
២- ថ្ងៃទី១៧ ខែវិច្ឆិកា ឆ្នាំ២០២១	2- 17 November, 2021
៣- No Priority Claimed	3- No Priority Claimed
៤- ថ្ងៃទី២៣ ខែសីហា ឆ្នាំ២០២២	4- 23 August, 2022
៥- ថ្ងៃទី១៧ ខែវិច្ឆិកា ឆ្នាំ២០២៦	5- 17 November, 2026
៦- PT. Siantar Top, Tbk J1. Tambak Sawah No. 21-23, Desa Tambaksawah, Kecamatan Waru, Sidoarjo 614256, Jawa Timur Indonesia	6- PT. Siantar Top, Tbk J1. Tambak Sawah No. 21-23, Desa Tambaksawah, Kecamatan Waru, Sidoarjo 614256, Jawa Timur Indonesia
៧- កជ/គខ/២០២១/០០០៩៤	7- KH/ID/2021/00094
៨- ០៩-០៥	8- 09-05
៩- No Priority Claimed	9- No Priority Claimed
១០- នំជំឡូង Gemez វេសជាតិដើម	10- Gemez Potato Original
១១- សំបកវេចខ្ចប់អាហារ	11- Food Packaging



**២- គំនូរឧស្សាហកម្មដែលបានចុះបញ្ជី**

១- ថ្ងៃទី១៧ ខែវិច្ឆិកា ឆ្នាំ២០២១	1- 17 November, 2021
២- ថ្ងៃទី១៧ ខែវិច្ឆិកា ឆ្នាំ២០២១	2- 17 November, 2021
៣- No Priority Claimed	3- No Priority Claimed
៤- ថ្ងៃទី២៣ ខែសីហា ឆ្នាំ២០២២	4- 23 August, 2022
៥- ថ្ងៃទី១៧ ខែវិច្ឆិកា ឆ្នាំ២០២៦	5- 17 November, 2026
៦- PT. Siantar Top, Tbk J1. Tambak Sawah No. 21-23, Desa Tambaksawah, Kecamatan Waru, Sidoarjo 614256, Jawa Timur Indonesia	6- PT. Siantar Top, Tbk J1. Tambak Sawah No. 21-23, Desa Tambaksawah, Kecamatan Waru, Sidoarjo 614256, Jawa Timur Indonesia
៧- កជ/គខ/២០២១/០០០៩៥	7- KH/ID/2021/00095
៨- ០៩-០៥	8- 09-05
៩- No Priority Claimed	9- No Priority Claimed
១០- ស៊ូកើមេន សូកូឡាខ្លាំងរបស់ខ្ញុំ	10- Superman My Choco Boom Chocolate
១១- សំបកវេចខ្ចប់អាហារ	11- Food Packaging



**២-គំនូរឧស្សាហកម្មដែលបានចុះបញ្ជី**

- |  |  |
|--|--|
| ១- ថ្ងៃទី៧ ខែមេសា ឆ្នាំ២០២២  | 1- 7 April, 2022   |
| ២- ថ្ងៃទី៧ ខែមេសា ឆ្នាំ២០២២  | 2- 7 April, 2022   |
| ៣- ថ្ងៃទី១១ ខែតុលា ឆ្នាំ២០២១   | 3- 11 October, 2021  |
| ៤- ថ្ងៃទី១៧ ខែសីហា ឆ្នាំ២០២២   | 4- 17 August, 2022   |
| ៥- ថ្ងៃទី៧ ខែមេសា ឆ្នាំ២០២៧  | 5- 7 April, 2027   |
| ៦- Emerson Electronic Co.<br>8000 West Florissant Ave St. Louis, Missouri,<br>63136 United States of America | 6- Emerson Electronic Co.<br>8000 West Florissant Ave St. Louis, Missouri,<br>63136 United States of America |
| ៧- កជ/គខ/២០២២/០០០១៩  | 7- KH/ID/2022/00019  |
| ៨- ៣១-០០   | 8- 31-00   |
| ៩- United States of America  | 9- United States of America  |
| ១០- ឧបករណ៍បញ្ចេញកាកសំណល់អាហារ Trim Shell<br>Housing  | 10- Food Waste Disposer Trim Shell Housing   |
| ១១- ឧបករណ៍បញ្ចេញកាកសំណល់អាហារ Trim Shell<br>Housing  | 11- Food Waste Disposer Trim Shell Housing   |

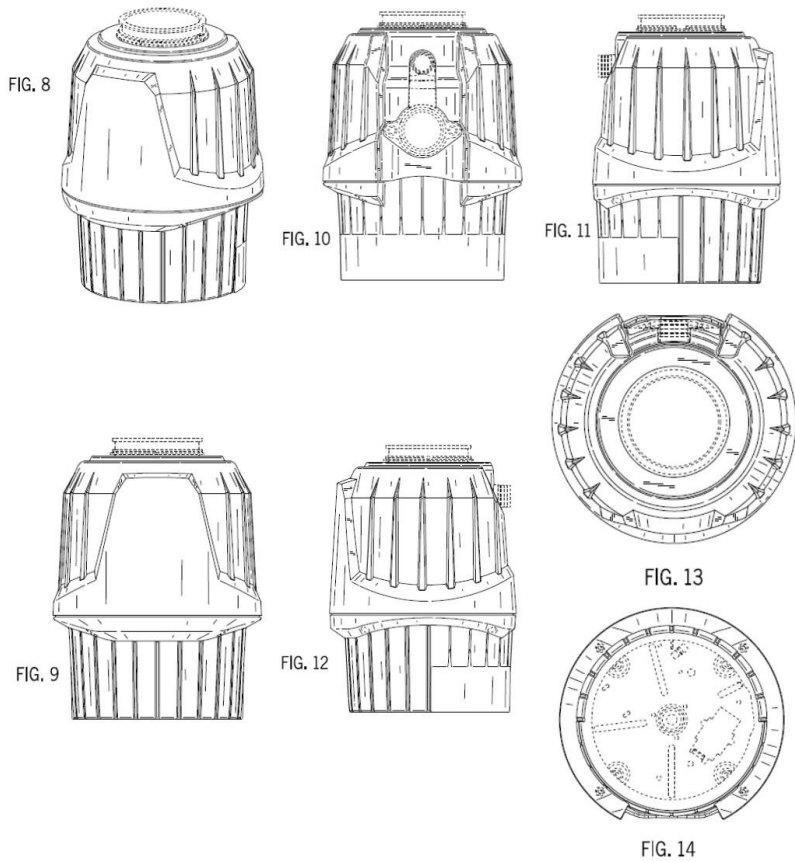

**២-គំនូរឧស្សាហកម្មដែលបានចុះបញ្ជី**

- |  |  |
|--|--|
| ១- ថ្ងៃទី៧ ខែមេសា ឆ្នាំ២០២២  | 1- 7 April, 2022   |
| ២- ថ្ងៃទី៧ ខែមេសា ឆ្នាំ២០២២  | 2- 7 April, 2022   |
| ៣- ថ្ងៃទី១១ ខែតុលា ឆ្នាំ២០២១   | 3- 11 October, 2021  |
| ៤- ថ្ងៃទី១៧ ខែសីហា ឆ្នាំ២០២២   | 4- 17 August, 2022   |
| ៥- ថ្ងៃទី៧ ខែមេសា ឆ្នាំ២០២៧  | 5- 7 April, 2027   |
| ៦- Emerson Electronic Co.<br>8000 West Florissant Ave St. Louis, Missouri,<br>63136 United States of America | 6- Emerson Electronic Co.<br>8000 West Florissant Ave St. Louis, Missouri,<br>63136 United States of America |
| ៧- កដ/គខ/២០២២/០០០២០  | 7- KH/ID/2022/00020  |
| ៨- ៣១-០០   | 8- 31-00   |
| ៩- United States of America  | 9- United States of America  |
| ១០- ឧបករណ៍បញ្ចេញកាកសំណល់អាហារ Trim Shell<br>Housing  | 10- Food Waste Disposer Trim Shell Housing   |
| ១១- ឧបករណ៍បញ្ចេញកាកសំណល់អាហារ Trim Shell<br>Housing  | 11- Food Waste Disposer Trim Shell Housing   |

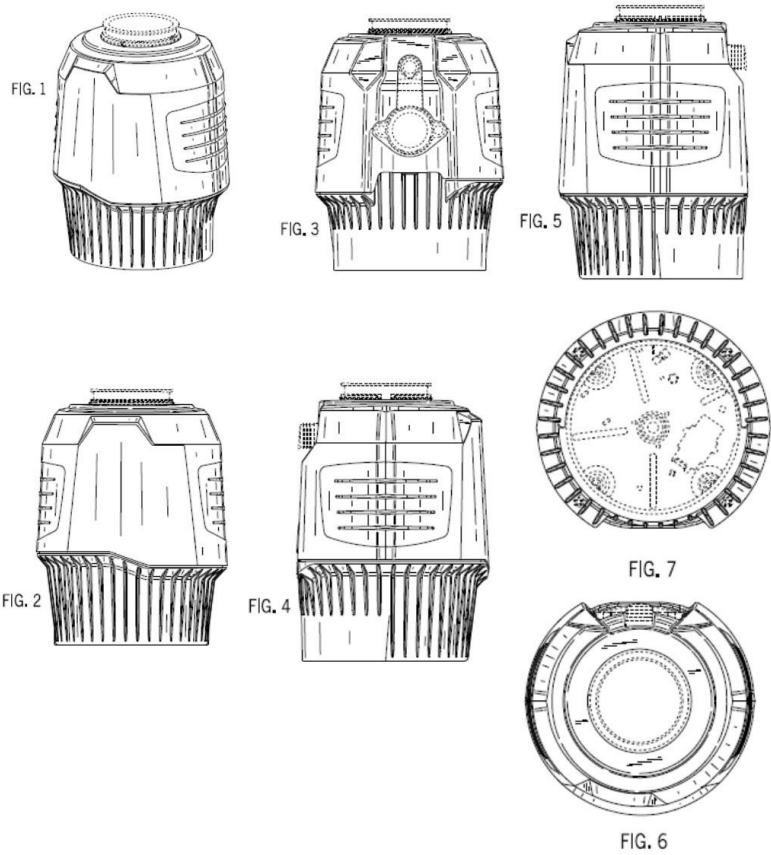

**២-គំនូរឧស្សាហកម្មដែលបានចុះបញ្ជី**

- |  |  |
|--|--|
| ១- ថ្ងៃទី៧ ខែមេសា ឆ្នាំ២០២២  | 1- 7 April, 2022   |
| ២- ថ្ងៃទី៧ ខែមេសា ឆ្នាំ២០២២  | 2- 7 April, 2022   |
| ៣- ថ្ងៃទី១១ ខែតុលា ឆ្នាំ២០២១   | 3- 11 October, 2021  |
| ៤- ថ្ងៃទី១៨ ខែសីហា ឆ្នាំ២០២២   | 4- 18 August, 2022   |
| ៥- ថ្ងៃទី៧ ខែមេសា ឆ្នាំ២០២៧  | 5- 7 April, 2027   |
| ៦- Emerson Electronic Co.<br>8000 West Florissant Ave St. Louis, Missouri,<br>63136 United States of America | 6- Emerson Electronic Co.<br>8000 West Florissant Ave St. Louis, Missouri,<br>63136 United States of America |
| ៧- កជ/គខ/២០២២/០០០២១  | 7- KH/ID/2022/00021  |
| ៨- ៣១-០០   | 8- 31-00   |
| ៩- United States of America  | 9- United States of America  |
| ១០- ឧបករណ៍បញ្ចេញកាកសំណល់អាហារ Trim Shell<br>Housing  | 10- Food Waste Disposer Trim Shell Housing   |
| ១១- ឧបករណ៍បញ្ចេញកាកសំណល់អាហារ Trim Shell<br>Housing  | 11- Food Waste Disposer Trim Shell Housing   |

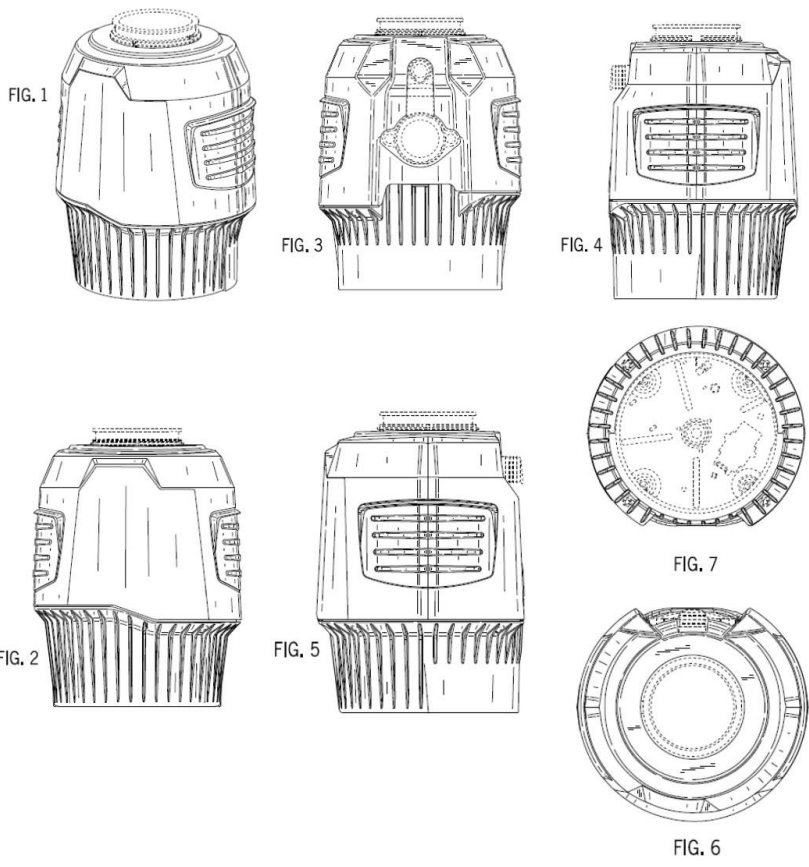

**២-គំនូរឧស្សាហកម្មដែលបានចុះបញ្ជី**

១- ថ្ងៃទី២៧ ខែមិថុនា ឆ្នាំ២០២២	1- 27 June, 2022
២- ថ្ងៃទី២៧ ខែមិថុនា ឆ្នាំ២០២២	2- 27 June, 2022
៣- No Priority Claimed	3- No Priority Claimed
៤- ថ្ងៃទី១៧ ខែសីហា ឆ្នាំ២០២២	4- 17 August, 2022
៥- ថ្ងៃទី២៧ ខែមិថុនា ឆ្នាំ២០២៧	5- 27 June, 2027
៦- ZHU ZHENGIANG ផ្លូវលេខ៣៧១ ភូមិឫស្សី សង្កាត់ស្ទឹងមានជ័យ ខណ្ឌមានជ័យ រាជធានីភ្នំពេញ Cambodia	6- ZHU ZHENGIANG ផ្លូវលេខ៣៧១ ភូមិឫស្សី សង្កាត់ស្ទឹងមានជ័យ ខណ្ឌមានជ័យ រាជធានីភ្នំពេញ Cambodia
៧- កជ/គខ/២០២២/០០០៣៦	7- KH/ID/2022/00036
៨- ០៩-០៧	8- 09-07
៩- No Priority Claimed	9- No Priority Claimed
១០- គម្របដបទឹកដោះគោជូរ	10- Sour milk bottle cap
១១- Cap Bottle	11- គម្របដប

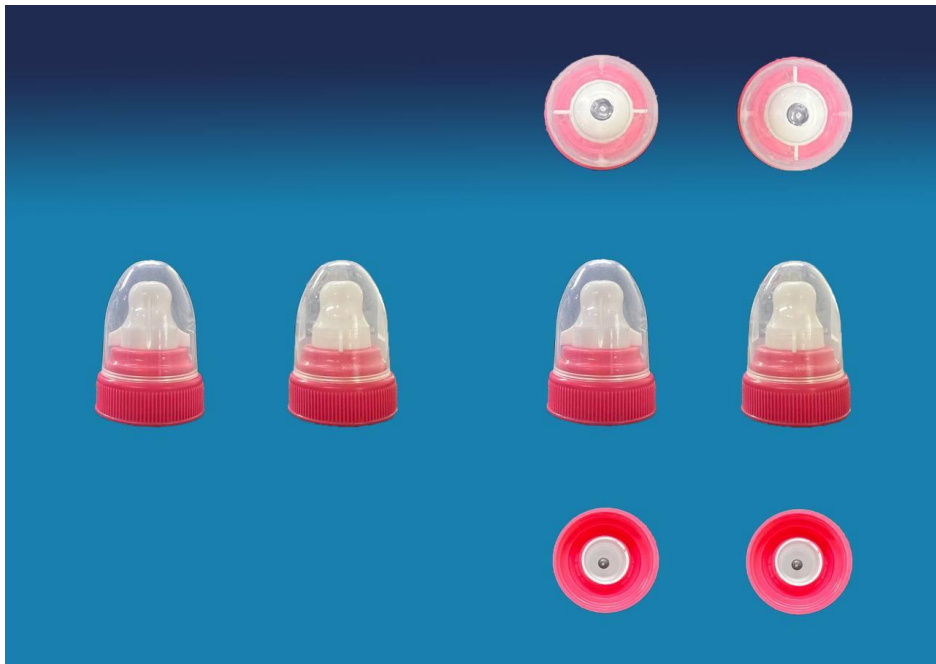

**២-គំនូរឧស្សាហកម្មដែលបានចុះបញ្ជី**

១- ថ្ងៃទី២១ ខែតុលា ឆ្នាំ២០២១	1- 21 October, 2021
២- ថ្ងៃទី២១ ខែតុលា ឆ្នាំ២០២១	2- 21 October, 2021
៣- No Priority Claimed	3- No Priority Claimed
៤- ថ្ងៃទី២៤ ខែសីហា ឆ្នាំ២០២២	4- 24 August, 2022
៥- ថ្ងៃទី២១ ខែតុលា ឆ្នាំ២០២៦	5- 21 October, 2026
៦- OSIM International Pte Ltd 65 UBI AVENUE 1, SINGAPORE 408939 Singapore	6- OSIM International Pte Ltd 65 UBI AVENUE 1, SINGAPORE 408939 Singapore
៧- កជ/គខ/២០២១/០០០៨៣	7- KH/ID/2021/00083
៨- ០៦-០១	8- 06-01
៩- No Priority Claimed	9- No Priority Claimed
១០- កៅអីម៉ាសាហ្សា	10- Massage Chair
១១- កៅអីម៉ាសាហ្សា	11- Massage Chair

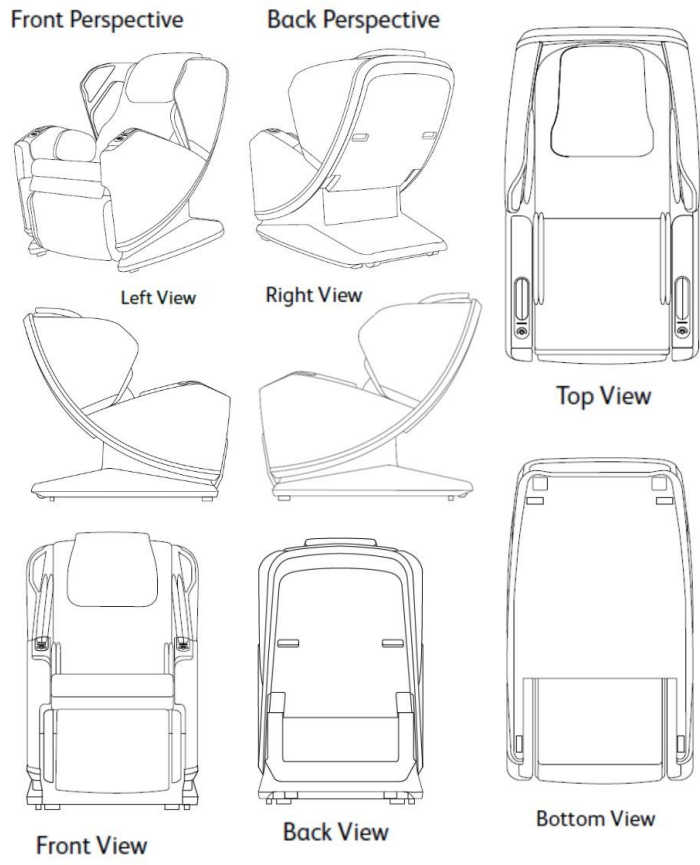

**២- គំនូរឧស្សាហកម្មដែលបានចុះបញ្ជី**

- |  |  |
|--|--|
| ១- ថ្ងៃទី៤ ខែសីហា ឆ្នាំ២០២២  | 1- 4 August, 2022  |
| ២- ថ្ងៃទី៤ ខែសីហា ឆ្នាំ២០២២  | 2- 4 August, 2022  |
| ៣- ថ្ងៃទី១៤ ខែកុម្ភៈ ឆ្នាំ២០២២   | 3- 14 February, 2022   |
| ៤- ថ្ងៃទី៣០ ខែកញ្ញា ឆ្នាំ២០២២  | 4- 30 September, 2022  |
| ៥- ថ្ងៃទី៤ ខែសីហា ឆ្នាំ២០២៧  | 5- 4 August, 2027  |
| ៦- Emerson Electric Co.<br>8000 West Florissant Ave. St. Louis, MO 63136<br>United States of America | 6- Emerson Electric Co.<br>8000 West Florissant Ave. St. Louis, MO 63136<br>United States of America |
| ៧- កជ/គខ/២០២២/០០០៤៤  | 7- KH/ID/2022/00044  |
| ៨- ៣១-០០   | 8- 31-00   |
| ៩- United States of America  | 9- United States of America  |
| ១០- រូបរាងសន្ទះនៃឧបករណ៍បញ្ឈប់ផ្ទុយពីម្ខាងទៀត   | 10- Baffle with Anti-Reverse Stoppers  |
| ១១- រូបរាងសន្ទះនៃឧបករណ៍បញ្ឈប់ផ្ទុយពីម្ខាងទៀត   | 11- Baffle with Anti-Reverse Stoppers  |

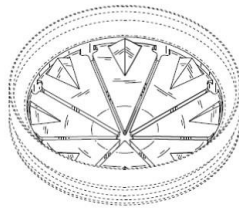

FIG. 1



FIG. 4

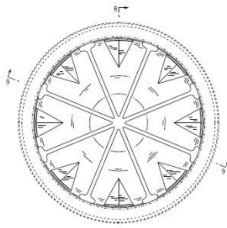

FIG. 2

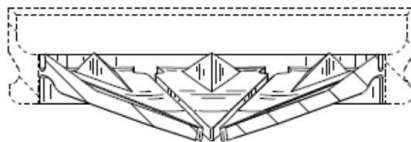

FIG. 8

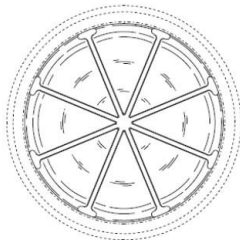

FIG. 3

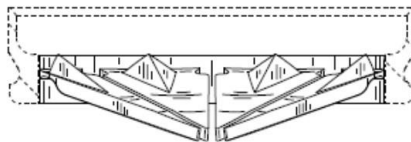
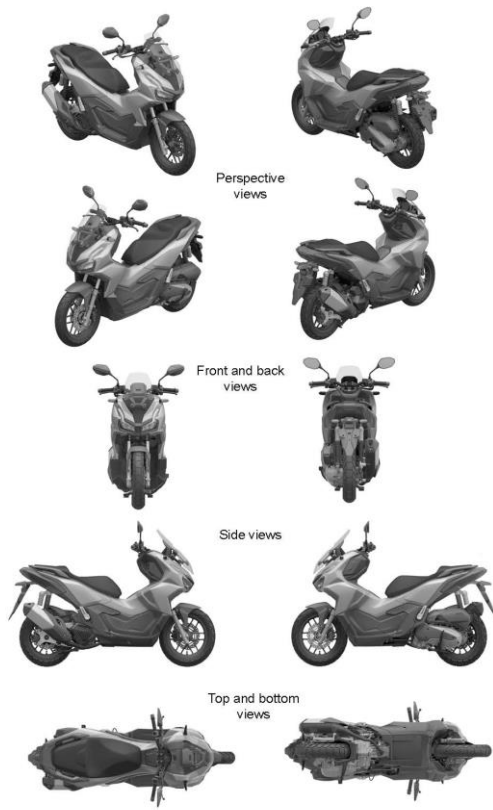

FIG. 9



**២-គំនូរឧស្សាហកម្មដែលបានចុះបញ្ជី**

១- ថ្ងៃទី៨ ខែសីហា ឆ្នាំ២០២២	1- 8 August, 2022
២- ថ្ងៃទី៨ ខែសីហា ឆ្នាំ២០២២	2- 8 August, 2022
៣- ថ្ងៃទី១០ ខែកុម្ភៈ ឆ្នាំ២០២២	3- 10 February, 2022
៤- ថ្ងៃទី៣០ ខែកញ្ញា ឆ្នាំ២០២២	4- 30 September, 2022
៥- ថ្ងៃទី៨ ខែសីហា ឆ្នាំ២០២៧	5- 8 August, 2027
៦- HONDA MOTOR CO., LTD 1-1, Minami-Aoyama 2-chome, Minato-ku, Tokyo, 107-8556 Japan	6- HONDA MOTOR CO., LTD 1-1, Minami-Aoyama 2-chome, Minato-ku, Tokyo, 107-8556 Japan
៧- កជ/គឧ/២០២២/០០០៤៥	7- KH/ID/2022/00045
៨- ១២-១១	8- 12-11
៩- Japan	9- Japan
១០- ម៉ូតូស្កូតឺ	10- Motor Scooter
១១- ម៉ូតូស្កូតឺ	11- Motor Scooter



**២-គំនូរឧស្សាហកម្មដែលបានចុះបញ្ជី**

១- ថ្ងៃទី៨ ខែសីហា ឆ្នាំ២០២២	1- 8 August, 2022
២- ថ្ងៃទី៨ ខែសីហា ឆ្នាំ២០២២	2- 8 August, 2022
៣- ថ្ងៃទី១០ ខែកុម្ភៈ ឆ្នាំ២០២២	3- 10 February, 2022
៤- ថ្ងៃទី៣០ ខែកញ្ញា ឆ្នាំ២០២២	4- 30 September, 2022
៥- ថ្ងៃទី៨ ខែសីហា ឆ្នាំ២០២៧	5- 8 August, 2027
៦- HONDA MOTOR CO., LTD 1-1, Minami-Aoyama 2-chome, Minato-ku, Tokyo, 107-8556 Japan	6- HONDA MOTOR CO., LTD 1-1, Minami-Aoyama 2-chome, Minato-ku, Tokyo, 107-8556 Japan
៧- កជ/គខ/២០២២/០០០៤៦	7- KH/ID/2022/00046
៨- ១២-១៦	8- 12-16
៩- Japan	9- Japan
១០- គម្របខាងក្រោយសម្រាប់ម៉ូតូស្កូតឺ	10- Rear Cover for a Motor Scooter
១១- ម៉ូតូស្កូតឺ	11- Motor Scooter

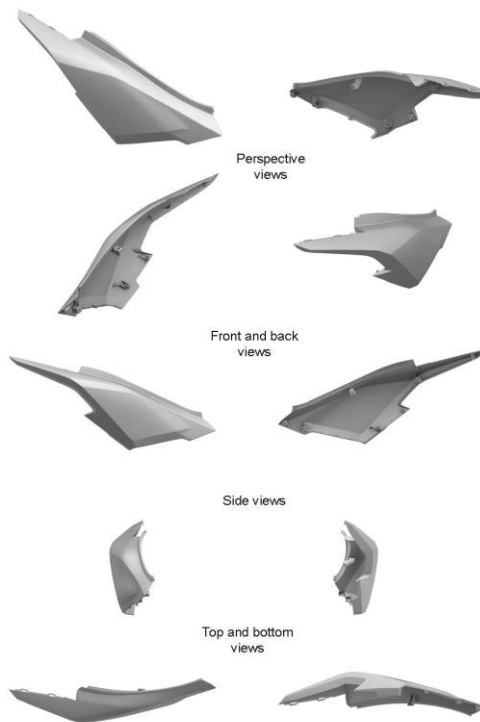

**២-គំនូរឧស្សាហកម្មដែលបានចុះបញ្ជី**

១- ថ្ងៃទី៨ ខែសីហា ឆ្នាំ២០២២	1- 8 August, 2022
២- ថ្ងៃទី៨ ខែសីហា ឆ្នាំ២០២២	2- 8 August, 2022
៣- ថ្ងៃទី១០ ខែកុម្ភៈ ឆ្នាំ២០២២	3- 10 February, 2022
៤- ថ្ងៃទី៣០ ខែកញ្ញា ឆ្នាំ២០២២	4- 30 September, 2022
៥- ថ្ងៃទី៨ ខែសីហា ឆ្នាំ២០២៧	5- 8 August, 2027
៦- HONDA MOTOR CO., LTD 1-1, Minami-Aoyama 2-chome, Minato-ku, Tokyo, 107-8556 Japan	6- HONDA MOTOR CO., LTD 1-1, Minami-Aoyama 2-chome, Minato-ku, Tokyo, 107-8556 Japan
៧- កជ/គខ/២០២២/០០០៤៧	7- KH/ID/2022/00047
៨- ១២-១៦	8- 12-16
៩- Japan	9- Japan
១០- គម្របខាងមុខសម្រាប់ម៉ូតូស្កូតឺ	10- Front Side Cover for a Motor Scooter
១១- ម៉ូតូស្កូតឺ	11- Motor Scooter

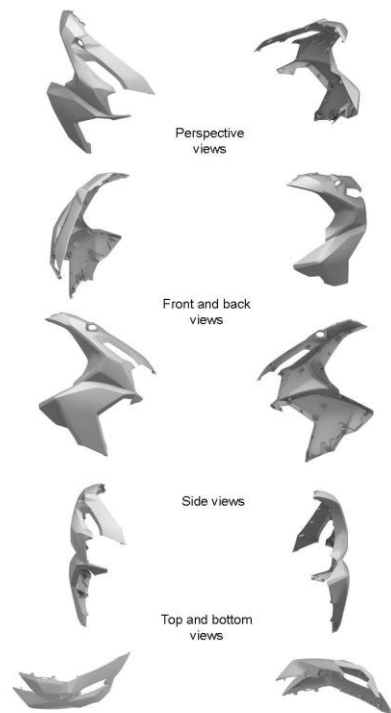

**២- គំនូរឧស្សាហកម្មដែលបានចុះបញ្ជី**

១- ថ្ងៃទី៣១ ខែសីហា ឆ្នាំ២០២២	1- 31 August, 2022
២- ថ្ងៃទី៣១ ខែសីហា ឆ្នាំ២០២២	2- 31 August, 2022
៣- ថ្ងៃទី១ ខែមីនា ឆ្នាំ២០២២	3- 1 March, 2022
៤- ថ្ងៃទី៤ ខែវិច្ឆិកា ឆ្នាំ២០២២	4- 4 November, 2022
៥- ថ្ងៃទី៣១ ខែសីហា ឆ្នាំ២០២៧	5- 31 August, 2027
៦- ALBION CO., LTD 1-7-10, Ginza, Chuo-Ku, Tokyo, 104-0061 Japan	6- ALBION CO., LTD 1-7-10, Ginza, Chuo-Ku, Tokyo, 104-0061 Japan
៧- កេរ្តិ៍/គខ/២០២២/០០០៥០	7- KH/ID/2022/00050
៨- ០៩-០១	8- 09-01
៩- Japan	9- Japan
១០- ប្រអប់សម្រាប់វេចខ្ចប់	10- A Container for Package
១១- ប្រអប់សម្រាប់វេចខ្ចប់	11- A Container for Package

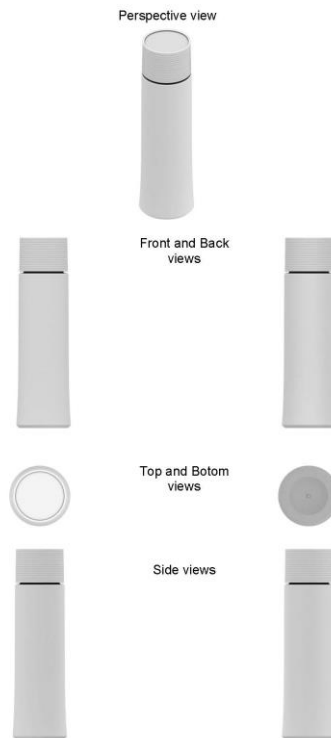

**២- គំនូរឧស្សាហកម្មដែលបានចុះបញ្ជី**

១- ថ្ងៃទី៣១ ខែសីហា ឆ្នាំ២០២២	1- 31 August, 2022
២- ថ្ងៃទី៣១ ខែសីហា ឆ្នាំ២០២២	2- 31 August, 2022
៣- ថ្ងៃទី១ ខែមីនា ឆ្នាំ២០២២	3- 1 March, 2022
៤- ថ្ងៃទី៤ ខែវិច្ឆិកា ឆ្នាំ២០២២	4- 4 November, 2022
៥- ថ្ងៃទី៣១ ខែសីហា ឆ្នាំ២០២៧	5- 31 August, 2027
៦- ALBION CO., LTD. 1-7-10, Ginza, Chuo-Ku, Tokyo, 104-0061 Japan	6- ALBION CO., LTD. 1-7-10, Ginza, Chuo-Ku, Tokyo, 104-0061 Japan
៧- កេរ្តិ៍/គខ/២០២២/០០០៥១	7- KH/ID/2022/00051
៨- ០៩-០១	8- 09-01
៩- Japan	9- Japan
១០- ប្រអប់សម្រាប់វេចខ្ចប់	10- A Container for Package
១១- ប្រអប់សម្រាប់វេចខ្ចប់	11- A Container for Package

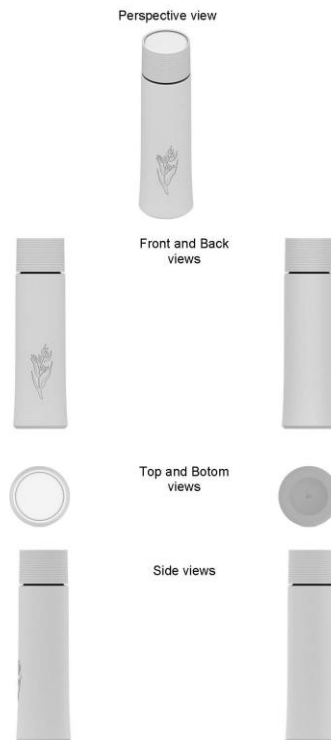

**២- គំនូរឧស្សាហកម្មដែលបានចុះបញ្ជី**

- |  |  |
|--|--|
| ១- ថ្ងៃទី២១ ខែកក្កដា ឆ្នាំ២០២២                               | 1- 21 July, 2022   |
| ២- ថ្ងៃទី២១ ខែកក្កដា ឆ្នាំ២០២២                               | 2- 21 July, 2022   |
| ៣- ថ្ងៃទី២៥ ខែមករា ឆ្នាំ២០២២                                 | 3- 25 January, 2022  |
| ៤- ថ្ងៃទី១៧ ខែវិច្ឆិកា ឆ្នាំ២០២២                             | 4- 17 November, 2022   |
| ៥- ថ្ងៃទី២១ ខែកក្កដា ឆ្នាំ២០២៧                               | 5- 21 July, 2027   |
| ៦- Nikolaos Mitsopoulos<br>Elianou 8-10, Athens 11254 Greece | 6- Nikolaos Mitsopoulos<br>Elianou 8-10, Athens 11254 Greece |
| ៧- កដ/គខ/២០២២/០០០៤៣  | 7- KH/ID/2022/00043  |
| ៨- ០២-០៣   | 8- 02-03   |
| ៩- OHIM  | 9- OHIM  |
| ១០- គម្របម្នាក់  | 10- Head Covering  |
| ១១- ពាក់លើក្បាល  | 11- Headwear   |

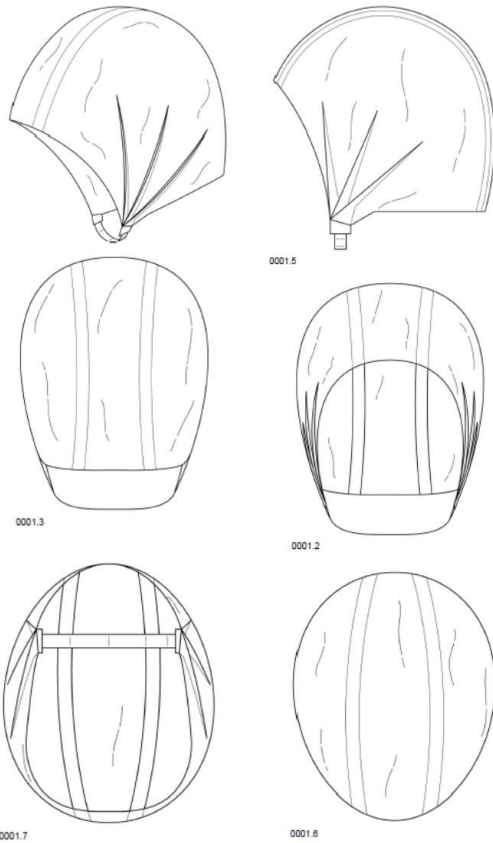

**២-គំនូរឧស្សាហកម្មដែលបានចុះបញ្ជី**

១- ថ្ងៃទី៨ ខែកញ្ញា ឆ្នាំ២០២២	1- 8 September, 2022
២- ថ្ងៃទី៨ ខែកញ្ញា ឆ្នាំ២០២២	2- 8 September, 2022
៣- No Priority Claimed	3- No Priority Claimed
៤- ថ្ងៃទី១៧ ខែវិច្ឆិកា ឆ្នាំ២០២២	4- 17 November, 2022
៥- ថ្ងៃទី៨ ខែកញ្ញា ឆ្នាំ២០២៧	5- 8 September, 2027
៦- Qingdao Hongri Automobile Trade Co., Ltd 2F, Bldg. 37, Shouchuang Konggang International Center, No. 6 Changcheng South Rd., Chengyang Dist., Qingdao, Shandong 266109 China Qingdao Hongri Automobile Technology Co., Ltd 4F, Bldg. 37, Shouchuang Konggang International Center, No. 6 Changcheng South Rd., Chengyang Dist., Qingdao, Shandong 266109 China	6- Qingdao Hongri Automobile Trade Co., Ltd 2F, Bldg. 37, Shouchuang Konggang International Center, No. 6 Changcheng South Rd., Chengyang Dist., Qingdao, Shandong 266109 China Qingdao Hongri Automobile Technology Co., Ltd 4F, Bldg. 37, Shouchuang Konggang International Center, No. 6 Changcheng South Rd., Chengyang Dist., Qingdao, Shandong 266109 China
៧- កជ/គខ/២០២២/០០០៥៣	7- KH/ID/2022/00053
៨- ១២-០៨	8- 12-08
៩- No Priority Claimed	9- No Priority Claimed
១០- យានយន្តអគ្គិសនី	10- Electric Vehicle
១១- យានយន្តអគ្គិសនី	11- Electric Vehicle



**២-គំនូរឧស្សាហកម្មដែលបានចុះបញ្ជី**

- |  |  |
|--|--|
| ១- ថ្ងៃទី១២ ខែសីហា ឆ្នាំ២០២១   | 1- 12 August, 2021   |
| ២- ថ្ងៃទី១២ ខែសីហា ឆ្នាំ២០២១   | 2- 12 August, 2021   |
| ៣- No Priority Claimed   | 3- No Priority Claimed   |
| ៤- ថ្ងៃទី១២ ខែធ្នូ ឆ្នាំ២០២២   | 4- 12 December, 2022   |
| ៥- ថ្ងៃទី១២ ខែសីហា ឆ្នាំ២០២៦   | 5- 12 August, 2026   |
| ៦- TVS MOTOR COMPANY LIMITED<br>Chaitanya, N° 12, Khader Nawaz Khan Road,<br>Nungambakkam, Chennai 600 006 India | 6- TVS MOTOR COMPANY LIMITED<br>Chaitanya, N° 12, Khader Nawaz Khan Road,<br>Nungambakkam, Chennai 600 006 India |
| ៧- កដ/គខ/២០២១/០០០៧៦  | 7- KH/ID/2021/00076  |
| ៨- ១២-១១   | 8- 12-11   |
| ៩- No Priority Claimed   | 9- No Priority Claimed   |
| ១០- ម៉ូតូកង់បី   | 10- Three Wheeled Vehicle  |
| ១១- ម៉ូតូកង់បី   | 11- Three Wheeled Vehicle  |





**២- គំនូរឧស្សាហកម្មដែលបានចុះបញ្ជី**

១- ថ្ងៃទី១២ ខែសីហា ឆ្នាំ២០២១	1- 12 August, 2021
២- ថ្ងៃទី១២ ខែសីហា ឆ្នាំ២០២១	2- 12 August, 2021
៣- ថ្ងៃទី១៣ ខែកុម្ភៈ ឆ្នាំ២០២១	3- 13 February, 2021
៤- ថ្ងៃទី១២ ខែធ្នូ ឆ្នាំ២០២២	4- 12 December, 2022
៥- ថ្ងៃទី១២ ខែសីហា ឆ្នាំ២០២៦	5- 12 August, 2026
៦- TVS MOTOR COMPANY LIMITED Chaitanya, N° 12, Khader Nawaz Khan Road, Nungambakkam, Chennai 600 006 India	6- TVS MOTOR COMPANY LIMITED Chaitanya, N° 12, Khader Nawaz Khan Road, Nungambakkam, Chennai 600 006 India
៧- កដ/គខ/២០២១/០០០៧៧	7- KH/ID/2021/00077
៨- ១២-១១	8- 12-11
៩- India	9- India
១០- ម៉ូតូដឹកទំនិញ	10- CARGO LOAD DECK VEHICLE
១១- ម៉ូតូដឹកទំនិញ	11- CARGO LOAD DECK VEHICLE

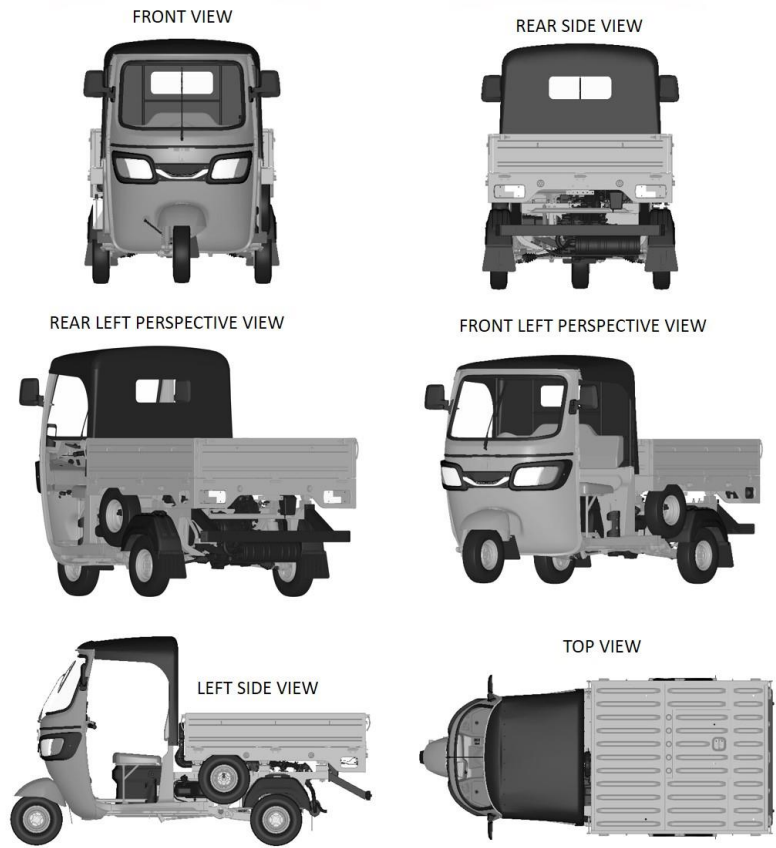

**២-គំនូរឧស្សាហកម្មដែលបានចុះបញ្ជី**

- |   |   |
|---|---|
| ១- ថ្ងៃទី១០ ខែវិច្ឆិកា ឆ្នាំ២០២១  | 1- 10 November, 2021  |
| ២- ថ្ងៃទី២៨ ខែតុលា ឆ្នាំ២០២១  | 2- 28 October, 2021   |
| ៣- ថ្ងៃទី២៨ ខែមេសា ឆ្នាំ២០២១  | 3- 28 April, 2021   |
| ៤- ថ្ងៃទី១២ ខែធ្នូ ឆ្នាំ២០២២  | 4- 12 December, 2022  |
| ៥- ថ្ងៃទី២៨ ខែតុលា ឆ្នាំ២០២៦  | 5- 28 October, 2026   |
| ៦- RAB Lighting Inc.<br>170 Ludlow Ave., Northvale, NJ 07647 United States of America | 6- RAB Lighting Inc.<br>170 Ludlow Ave., Northvale, NJ 07647 United States of America |
| ៧- កេរដ/គខ/២០២១/០០០៨៤   | 7- KH/ID/2021/00084   |
| ៨- ២៦-០៣  | 8- 26-03  |
| ៩- United States of America   | 9- United States of America   |
| ១០- អំពូលភ្លើង LED  | 10- LED Light fixture with concentric heatsinks                                       |
| ១១- អំពូលភ្លើង LED  | 11- LED Light   |

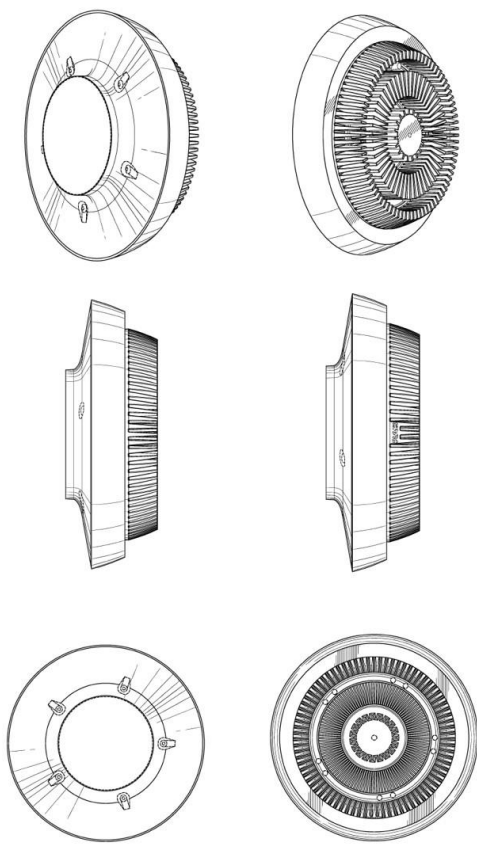

**២- គំនូរឧស្សាហកម្មដែលបានចុះបញ្ជី**

- |   |   |
|---|---|
| ១- ថ្ងៃទី១០ ខែវិច្ឆិកា ឆ្នាំ២០២១  | 1- 10 November, 2021  |
| ២- ថ្ងៃទី១០ ខែវិច្ឆិកា ឆ្នាំ២០២១  | 2- 10 November, 2021  |
| ៣- ថ្ងៃទី១០ ខែឧសភា ឆ្នាំ២០២១  | 3- 10 May, 2021   |
| ៤- ថ្ងៃទី១២ ខែធ្នូ ឆ្នាំ២០២២  | 4- 12 December, 2022  |
| ៥- ថ្ងៃទី១០ ខែវិច្ឆិកា ឆ្នាំ២០២៦  | 5- 10 November, 2026  |
| ៦- RAB Lighting Inc.<br>170 Ludlow Ave., Northvale, NJ 07647 United States of America | 6- RAB Lighting Inc.<br>170 Ludlow Ave., Northvale, NJ 07647 United States of America |
| ៧- កេរដ/គខ/២០២១/០០០៨៥   | 7- KH/ID/2021/00085   |
| ៨- ២៦-០៣  | 8- 26-03  |
| ៩- United States of America   | 9- United States of America   |
| ១០- អំពូលម៉ែត្រ   | 10- Edgelit Linear Highbay Light Fixture  |
| ១១- អំពូលម៉ែត្រ   | 11- Lighting fixtures   |

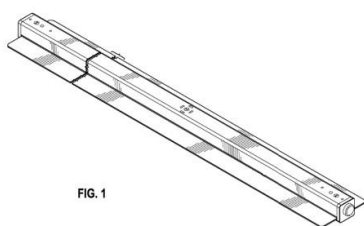

FIG. 1

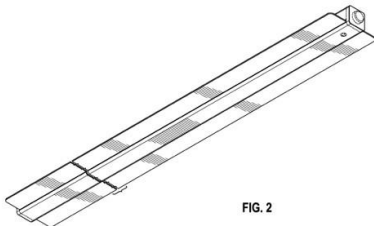

FIG. 2

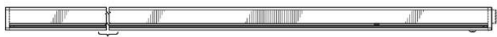

FIG. 3

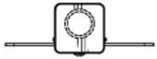

FIG. 5



FIG. 4



FIG. 6

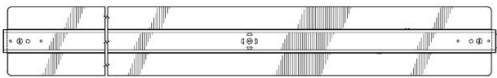
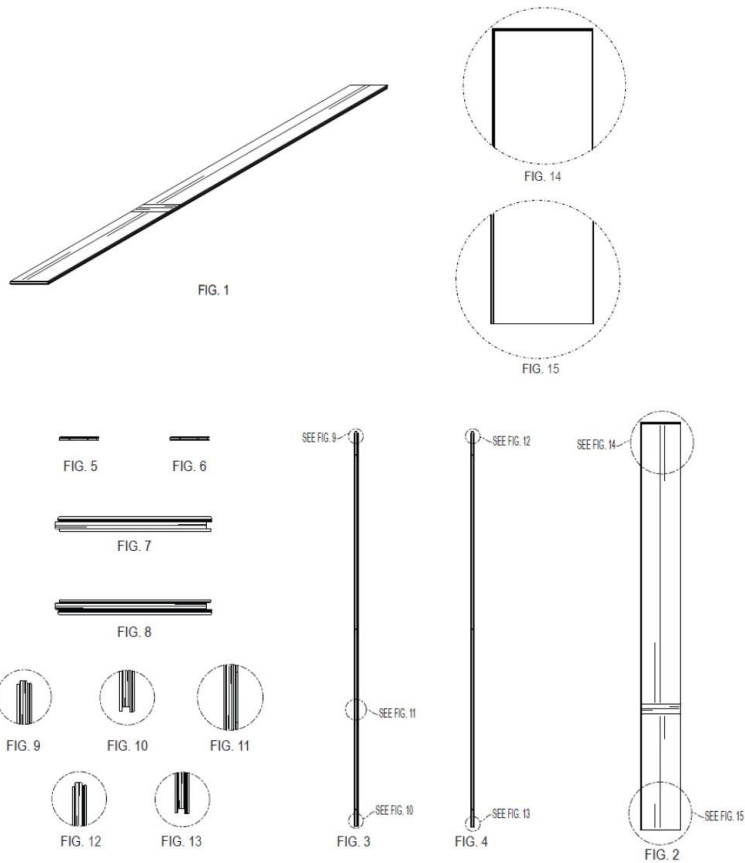

FIG. 7

**២- គំនូរឧស្សាហកម្មដែលបានចុះបញ្ជី**

១- ថ្ងៃទី២១ ខែកក្កដា ឆ្នាំ២០២២	1- 21 July, 2022
២- ថ្ងៃទី២១ ខែកក្កដា ឆ្នាំ២០២២	2- 21 July, 2022
៣- ថ្ងៃទី២១ ខែមករា ឆ្នាំ២០២២	3- 21 January, 2022
៤- ថ្ងៃទី៧ ខែធ្នូ ឆ្នាំ២០២២	4- 7 December, 2022
៥- ថ្ងៃទី២១ ខែកក្កដា ឆ្នាំ២០២៧	5- 21 July, 2027
៦- Shaw Industries Group, Inc. 616 East Walnut Avenue, Dalton, GA 30720 United States of America	6- Shaw Industries Group, Inc. 616 East Walnut Avenue, Dalton, GA 30720 United States of America
៧- កជ/គខ/២០២២/០០០៣៨	7- KH/ID/2022/00038
៨- ២៥-០២	8- 25-02
៩- United States of America	9- United States of America
១០- កម្រាលឥដ្ឋ	10- Flooring Element
១១- កម្រាលឥដ្ឋ	11- Flooring Element



**២- គំនូរឧស្សាហកម្មដែលបានចុះបញ្ជី**

១- ថ្ងៃទី២១ ខែកក្កដា ឆ្នាំ២០២២	1- 21 July, 2022
២- ថ្ងៃទី២១ ខែកក្កដា ឆ្នាំ២០២២	2- 21 July, 2022
៣- ថ្ងៃទី២១ ខែមករា ឆ្នាំ២០២២	3- 21 January, 2022
៤- ថ្ងៃទី៧ ខែធ្នូ ឆ្នាំ២០២២	4- 7 December, 2022
៥- ថ្ងៃទី២១ ខែកក្កដា ឆ្នាំ២០២៧	5- 21 July, 2027
៦- Shaw Industries Group, Inc. 616 East Walnut Avenue, Dalton, GA 30720 United States of America	6- Shaw Industries Group, Inc. 616 East Walnut Avenue, Dalton, GA 30720 United States of America
៧- កដ/គខ/២០២២/០០០៣៩	7- KH/ID/2022/00039
៨- ២៥-០២	8- 25-02
៩- United States of America	9- United States of America
១០- កម្រាលឥដ្ឋ	10- Flooring Element
១១- កម្រាលឥដ្ឋ	11- Flooring Element

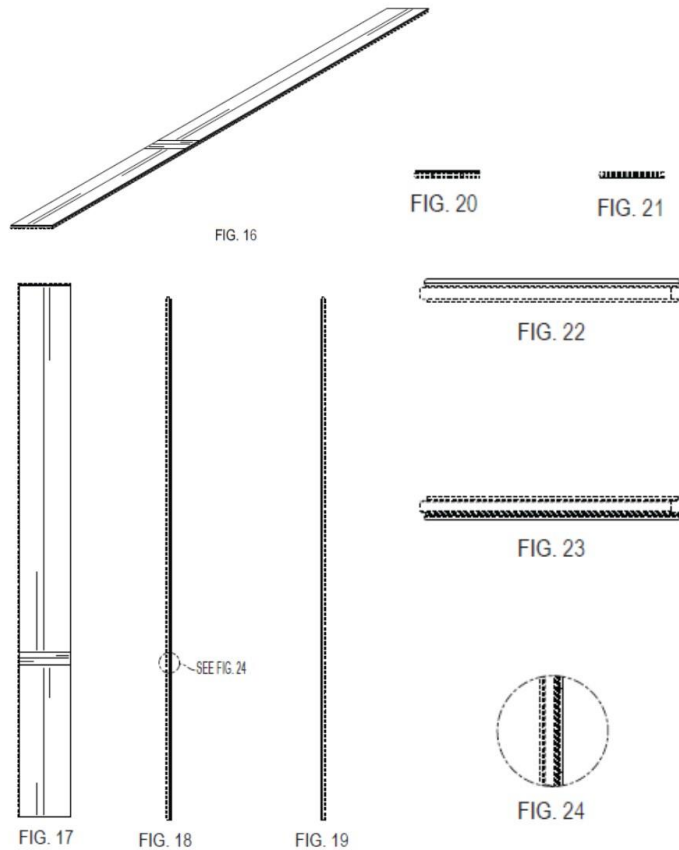

**២-គំនូរឧស្សាហកម្មដែលបានចុះបញ្ជី**

១- ថ្ងៃទី២១ ខែកក្កដា ឆ្នាំ២០២២	1- 21 July, 2022
២- ថ្ងៃទី២១ ខែកក្កដា ឆ្នាំ២០២២	2- 21 July, 2022
៣- ថ្ងៃទី២១ ខែមករា ឆ្នាំ២០២២	3- 21 January, 2022
៤- ថ្ងៃទី៧ ខែធ្នូ ឆ្នាំ២០២២	4- 7 December, 2022
៥- ថ្ងៃទី២១ ខែកក្កដា ឆ្នាំ២០២៧	5- 21 July, 2027
៦- Shaw Industries Group, Inc. 616 East Walnut Avenue, Dalton, GA 30720 United States of America	6- Shaw Industries Group, Inc. 616 East Walnut Avenue, Dalton, GA 30720 United States of America
៧- កដ/គខ/២០២២/០០០៤០	7- KH/ID/2022/00040
៨- ២៥-០២	8- 25-02
៩- United States of America	9- United States of America
១០- កម្រាលឥដ្ឋ	10- Flooring Element
១១- កម្រាលឥដ្ឋ	11- Flooring Element

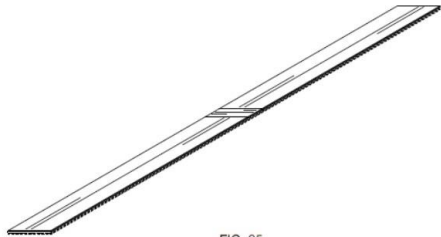

FIG. 25



FIG. 29



FIG. 30

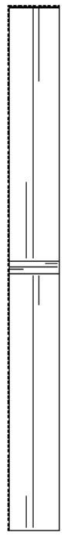

FIG. 26



FIG. 27

SEE FIG. 33



FIG. 28



FIG. 31



FIG. 32



FIG. 33

**២-គំនូរឧស្សាហកម្មដែលបានចុះបញ្ជី**

១- ថ្ងៃទី២១ ខែកក្កដា ឆ្នាំ២០២២	1- 21 July, 2022
២- ថ្ងៃទី២១ ខែកក្កដា ឆ្នាំ២០២២	2- 21 July, 2022
៣- ថ្ងៃទី២១ ខែមករា ឆ្នាំ២០២២	3- 21 January, 2022
៤- ថ្ងៃទី៦ ខែធ្នូ ឆ្នាំ២០២២	4- 6 December, 2022
៥- ថ្ងៃទី២១ ខែកក្កដា ឆ្នាំ២០២៧	5- 21 July, 2027
៦- Shaw Industries Group, Inc. 616 East Walnut Avenue, Dalton, GA 30720 United States of America	6- Shaw Industries Group, Inc. 616 East Walnut Avenue, Dalton, GA 30720 United States of America
៧- កដ/គខ/២០២២/០០០៤១	7- KH/ID/2022/00041
៨- ២៥-០២	8- 25-02
៩- United States of America	9- United States of America
១០- កម្រាលឥដ្ឋ	10- Flooring Element
១១- កម្រាលឥដ្ឋ	11- Flooring Element

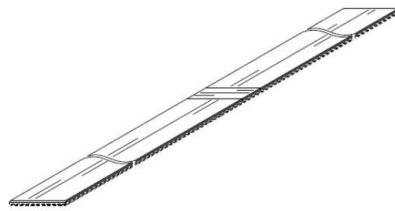

FIG. 34

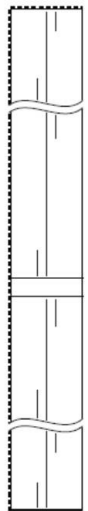

FIG. 35



FIG. 36

SEE FIG. 42

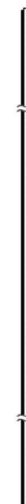

FIG. 37

FIG. 38

FIG. 39



FIG. 40



FIG. 41



FIG. 42

**២-គំនូរឧស្សាហកម្មដែលបានចុះបញ្ជី**

១- ថ្ងៃទី២៣ ខែសីហា ឆ្នាំ២០២២	1- 23 August, 2022
២- ថ្ងៃទី២៣ ខែសីហា ឆ្នាំ២០២២	2- 23 August, 2022
៣- No Priority Claimed	3- No Priority Claimed
៤- ថ្ងៃទី៧ ខែធ្នូ ឆ្នាំ២០២២	4- 7 December, 2022
៥- ថ្ងៃទី២៣ ខែសីហា ឆ្នាំ២០២៧	5- 23 August, 2027
៦- WALRUS PUMP CO., LTD No. 83-14, DAPIANTOU, SANJHIH DIST., NEW TAIPEI CITY Taiwan, Province of China	6- WALRUS PUMP CO., LTD No. 83-14, DAPIANTOU, SANJHIH DIST., NEW TAIPEI CITY Taiwan, Province of China
៧- កជ/គខ/២០២២/០០០៤៨	7- KH/ID/2022/00048
៨- ១៥-០២	8- 15-02
៩- No Priority Claimed	9- No Priority Claimed
១០- ម៉ាស៊ីនបូម	10- PUMP
១១- ម៉ាស៊ីនបូម	11- PUMP

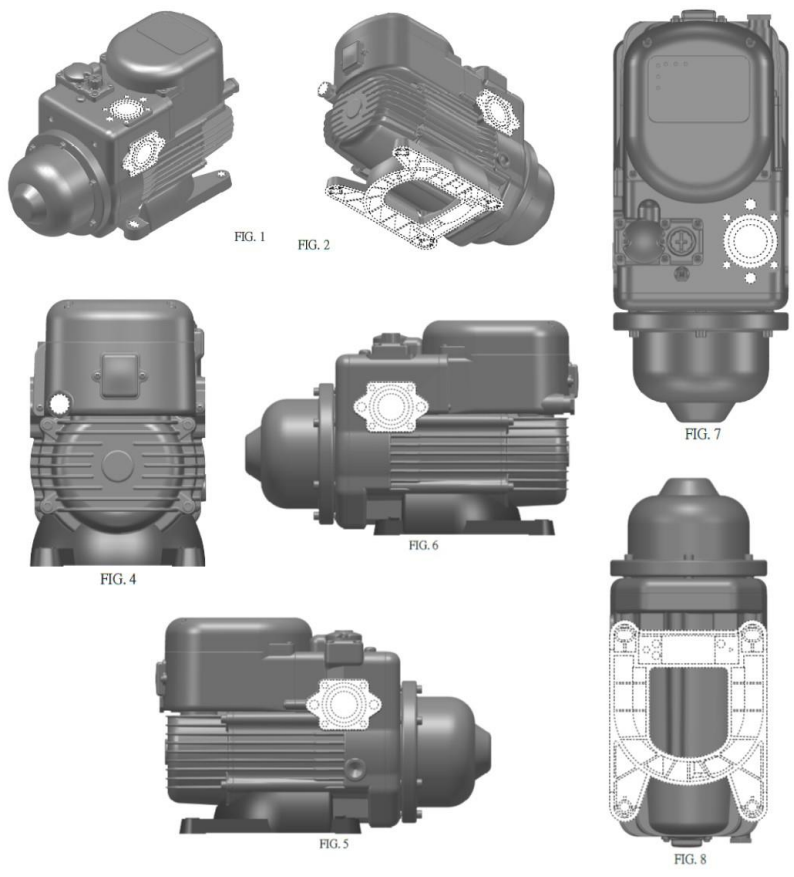



**២-គំនូរឧស្សាហកម្មដែលបានចុះបញ្ជី**

១- ថ្ងៃទី២១ ខែកក្កដា ឆ្នាំ២០២២	1- 21 July, 2022
២- ថ្ងៃទី២១ ខែកក្កដា ឆ្នាំ២០២២	2- 21 July, 2022
៣- ថ្ងៃទី២១ ខែមករា ឆ្នាំ២០២២	3- 21 January, 2022
៤- ថ្ងៃទី១៣ ខែធ្នូ ឆ្នាំ២០២២	4- 13 December, 2022
៥- ថ្ងៃទី២១ ខែកក្កដា ឆ្នាំ២០២៧	5- 21 July, 2027
៦- Shaw Industries Group, Inc. 616 East Walnut Avenue, Dalton, GA 30720 United States of America	6- Shaw Industries Group, Inc. 616 East Walnut Avenue, Dalton, GA 30720 United States of America
៧- កជ/គខ/២០២២/០០០៤២	7- KH/ID/2022/00042
៨- ២៥-០២	8- 25-02
៩- United States of America	9- United States of America
១០- កម្រាលឥដ្ឋ	10- Flooring Element
១១- កម្រាលឥដ្ឋ	11- Flooring Element

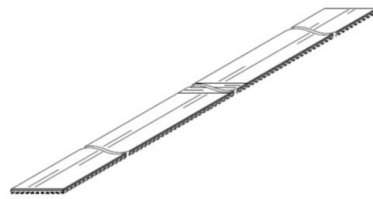

FIG. 43

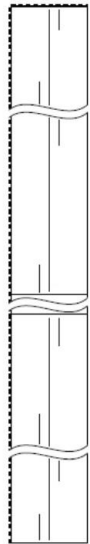

FIG. 44



FIG. 45

SEE FIG. 49



FIG. 46



FIG. 47



FIG. 48



FIG. 49

**២-គំនូរឧស្សាហកម្មដែលបានចុះបញ្ជី**

១- ថ្ងៃទី៩ ខែកញ្ញា ឆ្នាំ២០២២	1- 9 September, 2022
២- ថ្ងៃទី៩ ខែកញ្ញា ឆ្នាំ២០២២	2- 9 September, 2022
៣- ថ្ងៃទី៩ ខែមីនា ឆ្នាំ២០២២	3- 9 March, 2022
៤- ថ្ងៃទី១២ ខែធ្នូ ឆ្នាំ២០២២	4- 12 December, 2022
៥- ថ្ងៃទី៩ ខែកញ្ញា ឆ្នាំ២០២៧	5- 9 September, 2027
៦- Spectrum Brands, Inc. 3001 Deming Way, Middleton, WISCONSIN 53562 United States of America	6- Spectrum Brands, Inc. 3001 Deming Way, Middleton, WISCONSIN 53562 United States of America
៧- កជ/គខ/២០២២/០០០៥៧	7- KH/ID/2022/00057
៨- ០១-០៦	8- 01-06
៩- United States of America	9- United States of America
១០- នំមូលចំណីសត្វ	10- Wrapped Pet Treat
១១- នំមូលចំណីសត្វ	11- Wrapped Pet Treat

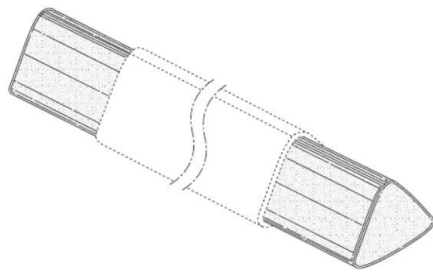

FIG. 22

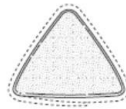

FIG. 27

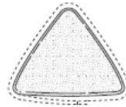

FIG. 28



FIG. 23



FIG. 24



FIG. 25



FIG. 26

**២-គំនូរឧស្សាហកម្មដែលបានចុះបញ្ជី**

- |   |   |
|---|---|
| ១- ថ្ងៃទី៩ ខែកញ្ញា ឆ្នាំ២០២២  | 1- 9 September, 2022  |
| ២- ថ្ងៃទី៩ ខែកញ្ញា ឆ្នាំ២០២២  | 2- 9 September, 2022  |
| ៣- ថ្ងៃទី៩ ខែមីនា ឆ្នាំ២០២២   | 3- 9 March, 2022  |
| ៤- ថ្ងៃទី១៣ ខែធ្នូ ឆ្នាំ២០២២  | 4- 13 December, 2022  |
| ៥- ថ្ងៃទី៩ ខែកញ្ញា ឆ្នាំ២០២៧  | 5- 9 September, 2027  |
| ៦- Spectrum Brands, Inc.<br>3001 Deming Way, Middleton, WISCONSIN 53562<br>United States of America | 6- Spectrum Brands, Inc.<br>3001 Deming Way, Middleton, WISCONSIN 53562<br>United States of America |
| ៧- កជ/គខ/២០២២/០០០៥៨   | 7- KH/ID/2022/00058   |
| ៨- ០១-០៦  | 8- 01-06  |
| ៩- United States of America   | 9- United States of America   |
| ១០- នំមូលចំណីសត្វ   | 10- Wrapped Pet Treat   |
| ១១- នំមូលចំណីសត្វ   | 11- Wrapped Pet Treat   |

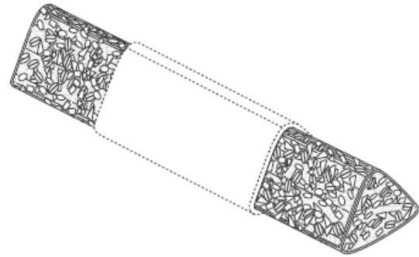

FIG. 29



FIG. 34



FIG. 35



FIG. 30



FIG. 31



FIG. 32

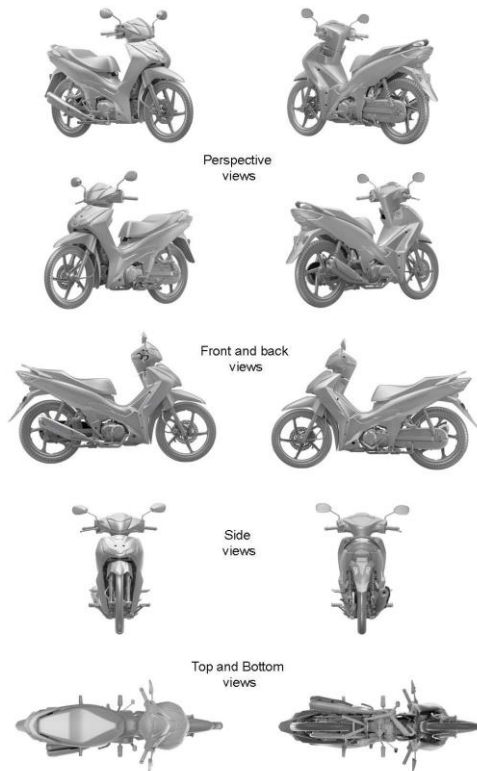

FIG. 33

**២-គំនូរឧស្សាហកម្មដែលបានចុះបញ្ជី**

១- ថ្ងៃទី២៧ ខែកញ្ញា ឆ្នាំ២០២២	1- 27 September, 2022
២- ថ្ងៃទី២៧ ខែកញ្ញា ឆ្នាំ២០២២	2- 27 September, 2022
៣- ថ្ងៃទី៣១ ខែមីនា ឆ្នាំ២០២២	3- 31 March, 2022
៤- ថ្ងៃទី១៣ ខែធ្នូ ឆ្នាំ២០២២	4- 13 December, 2022
៥- ថ្ងៃទី២៧ ខែកញ្ញា ឆ្នាំ២០២៧	5- 27 September, 2027
៦- HONDA MOTOR CO., LTD 1-1, Minami-Aoyama 2-chome, Minato-ku, Tokyo, 107-8556 Japan	6- HONDA MOTOR CO., LTD 1-1, Minami-Aoyama 2-chome, Minato-ku, Tokyo, 107-8556 Japan
៧- កដ/គខ/២០២២/០០០៦៣	7- KH/ID/2022/00063
៨- ១២-១១	8- 12-11
៩- Japan	9- Japan
១០- ម៉ូតូ	10- Motorcycle
១១- ម៉ូតូ	11- Motorcycle

KH/ID/2022/00063



**២-គំនូរឧស្សាហកម្មដែលបានចុះបញ្ជី**

១- ថ្ងៃទី២៧ ខែកញ្ញា ឆ្នាំ២០២២	1- 27 September, 2022
២- ថ្ងៃទី២៧ ខែកញ្ញា ឆ្នាំ២០២២	2- 27 September, 2022
៣- ថ្ងៃទី៣១ ខែមីនា ឆ្នាំ២០២២	3- 31 March, 2022
៤- ថ្ងៃទី១៣ ខែធ្នូ ឆ្នាំ២០២២	4- 13 December, 2022
៥- ថ្ងៃទី២៧ ខែកញ្ញា ឆ្នាំ២០២៧	5- 27 September, 2027
៦- HONDA MOTOR CO., LTD 1-1, Minami-Aoyama 2-chome, Minato-ku, Tokyo, 107-8556 Japan	6- HONDA MOTOR CO., LTD 1-1, Minami-Aoyama 2-chome, Minato-ku, Tokyo, 107-8556 Japan
៧- កដ/គខ/២០២២/០០០៦៤	7- KH/ID/2022/00064
៨- ១២-១៦	8- 12-16
៩- Japan	9- Japan
១០- គម្របខាងក្រោយសម្រាប់ម៉ូតូ	10- Rear Cover for a Motorcycle
១១- ម៉ូតូ	11- Motorcycle

KH/ID/2022/00064

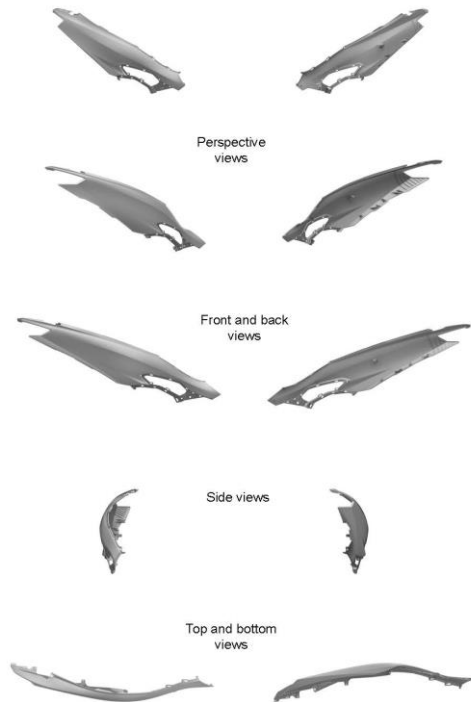

**២-គំនូរឧស្សាហកម្មដែលបានចុះបញ្ជី**

១- ថ្ងៃទី២៤ ខែតុលា ឆ្នាំ២០២២	1- 24 October, 2022
២- ថ្ងៃទី២៤ ខែតុលា ឆ្នាំ២០២២	2- 24 October, 2022
៣- ថ្ងៃទី២៦ ខែមេសា ឆ្នាំ២០២២	3- 26 April, 2022
៤- ថ្ងៃទី១២ ខែធ្នូ ឆ្នាំ២០២២	4- 12 December, 2022
៥- ថ្ងៃទី២៤ ខែតុលា ឆ្នាំ២០២៧	5- 24 October, 2027
៦- HONDA MOTOR CO., LTD 1-1, Minami-Aoyama 2-chome, Minato-ku, Tokyo, 107-8556 Japan	6- HONDA MOTOR CO., LTD 1-1, Minami-Aoyama 2-chome, Minato-ku, Tokyo, 107-8556 Japan
៧- កដ/គខ/២០២២/០០០៦៧	7- KH/ID/2022/00067
៨- ១២-១១	8- 12-11
៩- Japan	9- Japan
១០- ម៉ូតូស្កូតឺ	10- Motor Scooter
១១- ម៉ូតូស្កូតឺ	11- Motor Scooter

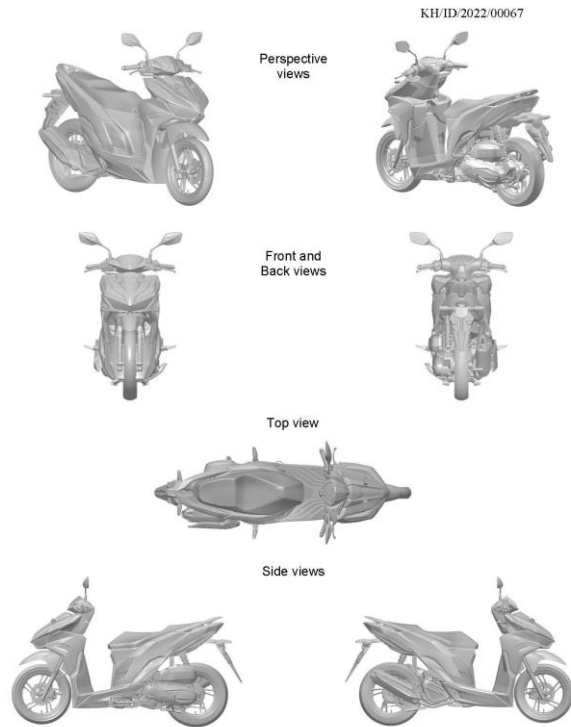

**២- គំនូរឧស្សាហកម្មដែលបានចុះបញ្ជី**

១- ថ្ងៃទី៩ ខែកញ្ញា ឆ្នាំ២០២២	1- 9 September, 2022
២- ថ្ងៃទី៩ ខែកញ្ញា ឆ្នាំ២០២២	2- 9 September, 2022
៣- ថ្ងៃទី៩ ខែមីនា ឆ្នាំ២០២២	3- 9 March, 2022
៤- ថ្ងៃទី១៣ ខែធ្នូ ឆ្នាំ២០២២	4- 13 December, 2022
៥- ថ្ងៃទី៩ ខែកញ្ញា ឆ្នាំ២០២៧	5- 9 September, 2027
៦- Spectrum Brands, Inc. 3001 Deming Way, Middleton, WISCONSIN 53562 United States of America	6- Spectrum Brands, Inc. 3001 Deming Way, Middleton, WISCONSIN 53562 United States of America
៧- កជ/គខ/២០២២/០០០៥៤	7- KH/ID/2022/00054
៨- ០១-០៦	8- 01-06
៩- United States of America	9- United States of America
១០- នំមូលចំណីសត្វ	10- Wrapped Pet Treat
១១- នំមូលចំណីសត្វ	11- Wrapped Pet Treat

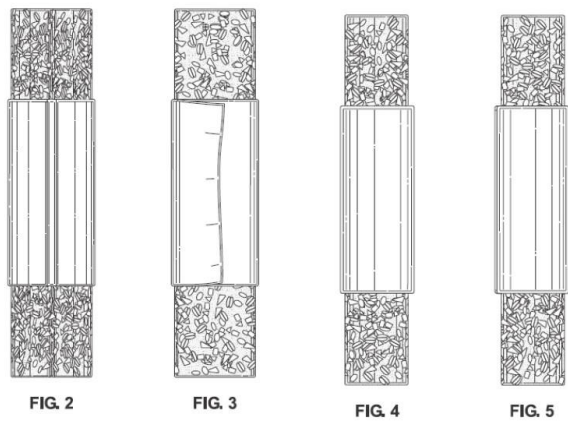
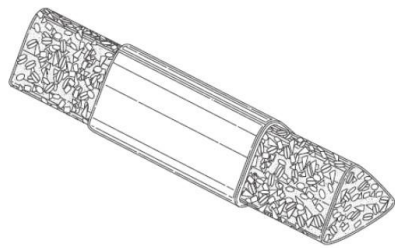
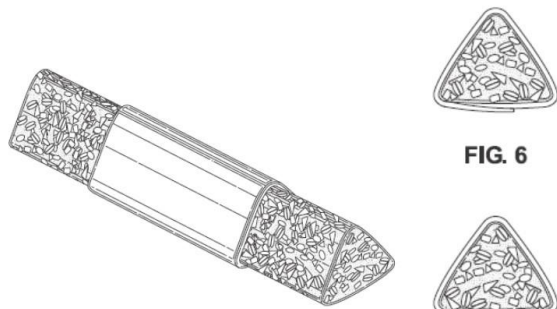

**២- គំនូរឧស្សាហកម្មដែលបានចុះបញ្ជី**

១- ថ្ងៃទី៩ ខែកញ្ញា ឆ្នាំ២០២២	1- 9 September, 2022
២- ថ្ងៃទី៩ ខែកញ្ញា ឆ្នាំ២០២២	2- 9 September, 2022
៣- ថ្ងៃទី៩ ខែមីនា ឆ្នាំ២០២២	3- 9 March, 2022
៤- ថ្ងៃទី១៣ ខែធ្នូ ឆ្នាំ២០២២	4- 13 December, 2022
៥- ថ្ងៃទី៩ ខែកញ្ញា ឆ្នាំ២០២៧	5- 9 September, 2027
៦- Spectrum Brands, Inc. 3001 Deming Way, Middleton, WISCONSIN 53562 United States of America	6- Spectrum Brands, Inc. 3001 Deming Way, Middleton, WISCONSIN 53562 United States of America
៧- កដ/គខ/២០២២/០០០៥៥	7- KH/ID/2022/00055
៨- ០១-០៦	8- 01-06
៩- United States of America	9- United States of America
១០- នំមូលចំណីសត្វ	10- Wrapped Pet Treat
១១- នំមូលចំណីសត្វ	11- Wrapped Pet Treat

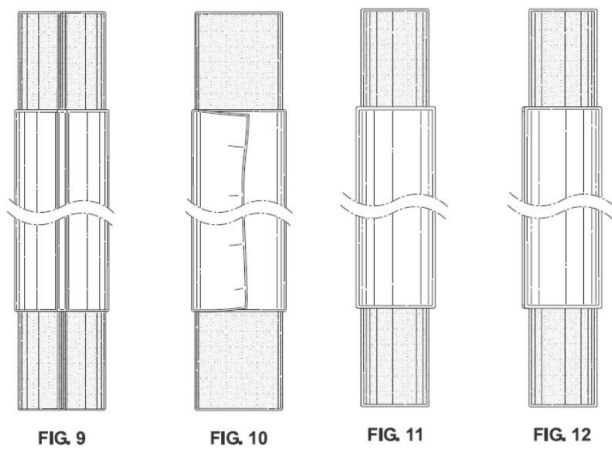
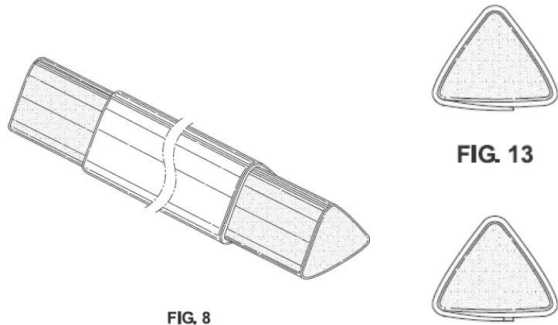



**២- គំនូរឧស្សាហកម្មដែលបានចុះបញ្ជី**

១- ថ្ងៃទី៩ ខែកញ្ញា ឆ្នាំ២០២២	1- 9 September, 2022
២- ថ្ងៃទី៩ ខែកញ្ញា ឆ្នាំ២០២២	2- 9 September, 2022
៣- ថ្ងៃទី៩ ខែមីនា ឆ្នាំ២០២២	3- 9 March, 2022
៤- ថ្ងៃទី១៣ ខែធ្នូ ឆ្នាំ២០២២	4- 13 December, 2022
៥- ថ្ងៃទី៩ ខែកញ្ញា ឆ្នាំ២០២៧	5- 9 September, 2027
៦- Spectrum Brands, Inc. 3001 Deming Way, Middleton, WISCONSIN 53562 United States of America	6- Spectrum Brands, Inc. 3001 Deming Way, Middleton, WISCONSIN 53562 United States of America
៧- កដ/គខ/២០២២/០០០៥៦	7- KH/ID/2022/00056
៨- ០១-០៦	8- 01-06
៩- United States of America	9- United States of America
១០- នំមូលចំណីសត្វ	10- Wrapped Pet Treat
១១- នំមូលចំណីសត្វ	11- Wrapped Pet Treat

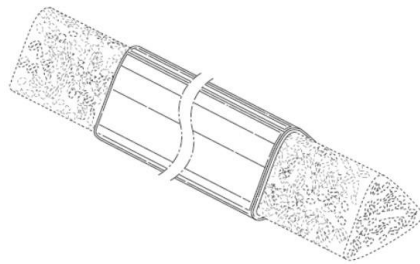

FIG. 15

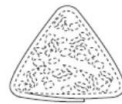

FIG. 20



FIG. 21



FIG. 16

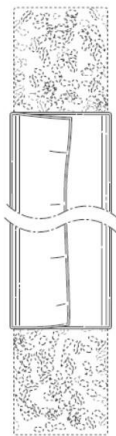

FIG. 17



FIG. 18



FIG. 19

**២-គំនូរឧស្សាហកម្មដែលបានចុះបញ្ជី**

- |   |   |
|---|---|
| ១- ថ្ងៃទី៩ ខែកញ្ញា ឆ្នាំ២០២២  | 1- 9 September, 2022  |
| ២- ថ្ងៃទី៩ ខែកញ្ញា ឆ្នាំ២០២២  | 2- 9 September, 2022  |
| ៣- ថ្ងៃទី៩ ខែមីនា ឆ្នាំ២០២២   | 3- 9 March, 2022  |
| ៤- ថ្ងៃទី១៣ ខែធ្នូ ឆ្នាំ២០២២  | 4- 13 December, 2022  |
| ៥- ថ្ងៃទី៩ ខែកញ្ញា ឆ្នាំ២០២៧  | 5- 9 September, 2027  |
| ៦- Spectrum Brands, Inc.<br>3001 Deming Way, Middleton, WISCONSIN 53562<br>United States of America | 6- Spectrum Brands, Inc.<br>3001 Deming Way, Middleton, WISCONSIN 53562<br>United States of America |
| ៧- កដ/គខ/២០២២/០០០៥៩   | 7- KH/ID/2022/00059   |
| ៨- ០១-០៦  | 8- 01-06  |
| ៩- United States of America   | 9- United States of America   |
| ១០- នំមូលចំណីសត្វ   | 10- Wrapped Pet Treat   |
| ១១- នំមូលចំណីសត្វ   | 11- Wrapped Pet Treat   |

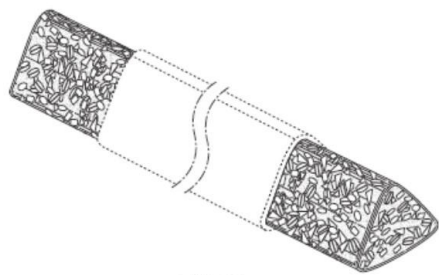

FIG. 36



FIG. 41



FIG. 42



FIG. 37



FIG. 38



FIG. 39

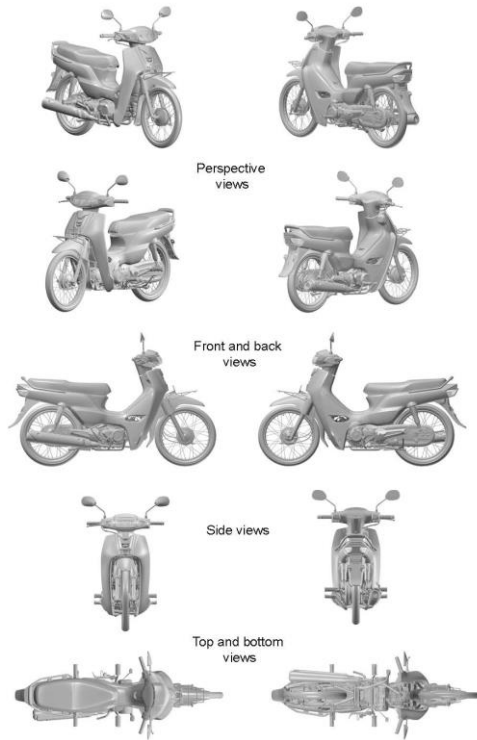

FIG. 40

**២-គំនូរឧស្សាហកម្មដែលបានចុះបញ្ជី**

១- ថ្ងៃទី២៧ ខែកញ្ញា ឆ្នាំ២០២២	1- 27 September, 2022
២- ថ្ងៃទី២៧ ខែកញ្ញា ឆ្នាំ២០២២	2- 27 September, 2022
៣- ថ្ងៃទី៣១ ខែមីនា ឆ្នាំ២០២២	3- 31 March, 2022
៤- ថ្ងៃទី១៣ ខែធ្នូ ឆ្នាំ២០២២	4- 13 December, 2022
៥- ថ្ងៃទី២៧ ខែកញ្ញា ឆ្នាំ២០២៧	5- 27 September, 2027
៦- HONDA MOTOR CO., LTD 1-1, Minami-Aoyama 2-chome, Minato-ku, Tokyo, 107-8556 Japan	6- HONDA MOTOR CO., LTD 1-1, Minami-Aoyama 2-chome, Minato-ku, Tokyo, 107-8556 Japan
៧- កដ/គខ/២០២២/០០០៦១	7- KH/ID/2022/00061
៨- ១២-១១	8- 12-11
៩- Japan	9- Japan
១០- ម៉ូតូ/Motorcycle	10- Motorcycle
១១- ម៉ូតូ	11- Motorcycle

KH/ID/2022/00061



**២-គំនូរឧស្សាហកម្មដែលបានចុះបញ្ជី**

១- ថ្ងៃទី២៧ ខែកញ្ញា ឆ្នាំ២០២២	1- 27 September, 2022
២- ថ្ងៃទី២៧ ខែកញ្ញា ឆ្នាំ២០២២	2- 27 September, 2022
៣- ថ្ងៃទី៣១ ខែមីនា ឆ្នាំ២០២២	3- 31 March, 2022
៤- ថ្ងៃទី១៣ ខែធ្នូ ឆ្នាំ២០២២	4- 13 December, 2022
៥- ថ្ងៃទី២៧ ខែកញ្ញា ឆ្នាំ២០២៧	5- 27 September, 2027
៦- HONDA MOTOR CO., LTD 1-1, Minami-Aoyama 2-chome, Minato-ku, Tokyo, 107-8556 Japan	6- HONDA MOTOR CO., LTD 1-1, Minami-Aoyama 2-chome, Minato-ku, Tokyo, 107-8556 Japan
៧- កជ/គខ/២០២២/០០០៦២	7- KH/ID/2022/00062
៨- ២៦-០៦	8- 26-06
៩- Japan	9- Japan
១០- ចង្កៀងផ្គុំខាងក្រោយសម្រាប់ម៉ូតូ	10- Rear Combination Lamp for a Motorcycle
១១- ម៉ូតូ	11- Motorcycle

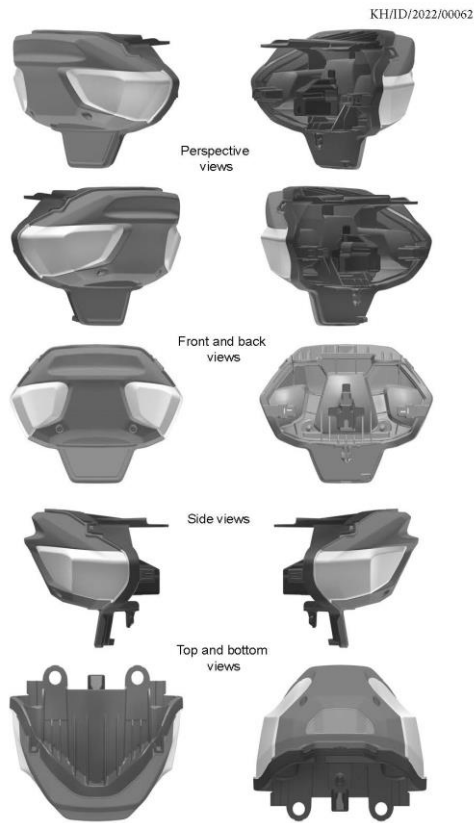

**២-គំនូរឧស្សាហកម្មដែលបានចុះបញ្ជី**

- |   |   |
|---|---|
| ១- ថ្ងៃទី៨ ខែមិថុនា ឆ្នាំ២០២២   | 1- 8 June, 2022   |
| ២- ថ្ងៃទី៨ ខែមិថុនា ឆ្នាំ២០២២   | 2- 8 June, 2022   |
| ៣- No Priority Claimed  | 3- No Priority Claimed  |
| ៤- ថ្ងៃទី៣១ ខែមករា ឆ្នាំ២០២៣  | 4- 31 January, 2023   |
| ៥- ថ្ងៃទី៨ ខែមិថុនា ឆ្នាំ២០២៧   | 5- 8 June, 2027   |
| ៦- TRINH GIA PHU<br>101/31 Pham Dinh Ho Street, Ward 6, District 6, Ho Chi Minh City Viet Nam | 6- TRINH GIA PHU<br>101/31 Pham Dinh Ho Street, Ward 6, District 6, Ho Chi Minh City Viet Nam |
| ៧- កដ/គខ/២០២២/០០០៣៣   | 7- KH/ID/2022/00033   |
| ៨- ០៩-០១  | 8- 09-01  |
| ៩- No Priority Claimed  | 9- No Priority Claimed  |
| ១០- ដបថ្នាំលាបក្រចក   | 10- Nail Polish Bottle  |
| ១១- ដបថ្នាំលាបក្រចក   | 11- Nail Polish Bottle  |



**២- គំនូរឧស្សាហកម្មដែលបានចុះបញ្ជី**

១- ថ្ងៃទី៣១ ខែសីហា ឆ្នាំ២០២២	1- 31 August, 2022
២- ថ្ងៃទី៣១ ខែសីហា ឆ្នាំ២០២២	2- 31 August, 2022
៣- No Priority Claimed	3- No Priority Claimed
៤- ថ្ងៃទី៣១ ខែមករា ឆ្នាំ២០២៣	4- 31 January, 2023
៥- ថ្ងៃទី៣១ ខែសីហា ឆ្នាំ២០២៧	5- 31 August, 2027
៦- LIX DETERGENT JOINT STOCK COMPANY No.3, Street No.2, Quarter 4, Linh Trung Ward, Thu Duc City, Ho Chi Minh Viet Nam	6- LIX DETERGENT JOINT STOCK COMPANY No.3, Street No.2, Quarter 4, Linh Trung Ward, Thu Duc City, Ho Chi Minh Viet Nam
៧- កដ/គខ/២០២២/០០០៤៩	7- KH/ID/2022/00049
៨- ១៩-០៨	8- 19-08
៩- No Priority Claimed	9- No Priority Claimed
១០- ស្លាកសញ្ញាផលិតផល	10- Product Label
១១- ស្លាកសញ្ញាផលិតផល	11- Product Label



**២- គំនូរឧស្សាហកម្មដែលបានចុះបញ្ជី**

- |   |   |
|---|---|
| ១- ថ្ងៃទី៣ ខែវិច្ឆិកា ឆ្នាំ២០២២   | 1- 3 November, 2022   |
| ២- ថ្ងៃទី២២ ខែវិច្ឆិកា ឆ្នាំ២០២២  | 2- 22 November, 2022  |
| ៣- ថ្ងៃទី១៤ ខែតុលា ឆ្នាំ២០២២  | 3- 14 October, 2022   |
| ៤- ថ្ងៃទី៣១ ខែមករា ឆ្នាំ២០២៣  | 4- 31 January, 2023   |
| ៥- ថ្ងៃទី២២ ខែវិច្ឆិកា ឆ្នាំ២០២៧  | 5- 22 November, 2027  |
| ៦- KEWPIE CORPORATION<br>4-13, Shibuya 1-Chome, Shibuya-Ku, Tokyo Japan | 6- KEWPIE CORPORATION<br>4-13, Shibuya 1-Chome, Shibuya-Ku, Tokyo Japan |
| ៧- កដ/គខ/២០២២/០០០៨០   | 7- KH/ID/2022/00080   |
| ៨- ១៩-០៨  | 8- 19-08  |
| ៩- Japan  | 9- Japan  |
| ១០- ស្លាកសញ្ញាជួប   | 10- Label of container  |
| ១១- ស្លាកសញ្ញាជួប   | 11- Label of container  |

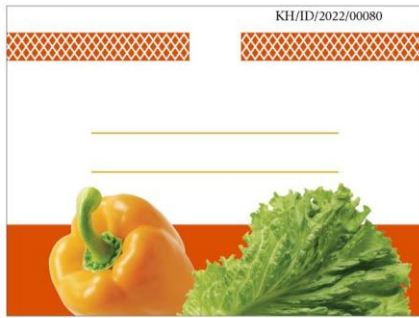

KH/ID/2022/00080

**២- គំនូរឧស្សាហកម្មដែលបានចុះបញ្ជី**

១- ថ្ងៃទី២២ ខែវិច្ឆិកា ឆ្នាំ២០២២	1- 22 November, 2022
២- ថ្ងៃទី២២ ខែវិច្ឆិកា ឆ្នាំ២០២២	2- 22 November, 2022
៣- ថ្ងៃទី៧ ខែតុលា ឆ្នាំ២០២២	3- 7 October, 2022
៤- ថ្ងៃទី៣១ ខែមករា ឆ្នាំ២០២៣	4- 31 January, 2023
៥- ថ្ងៃទី២២ ខែវិច្ឆិកា ឆ្នាំ២០២៧	5- 22 November, 2027
៦- KEWPIE CORPORATION 4-13, Shibuya 1-Chome, Shibuya-Ku, Tokyo Japan	6- KEWPIE CORPORATION 4-13, Shibuya 1-Chome, Shibuya-Ku, Tokyo Japan
៧- កដ/គខ/២០២២/០០០៨១	7- KH/ID/2022/00081
៨- ០៩-០៥	8- 09-05
៩- Japan	9- Japan
១០- ការវេចខ្ចប់ថង់	10- Pouches packaging
១១- ការវេចខ្ចប់ថង់	11- Pouches packaging





**២-គំនូរឧស្សាហកម្មដែលបានចុះបញ្ជី**

- |   |   |
|---|---|
| ១- ថ្ងៃទី១ ខែវិច្ឆិកា ឆ្នាំ២០២២   | 1- 1 November, 2022   |
| ២- ថ្ងៃទី១ ខែវិច្ឆិកា ឆ្នាំ២០២២   | 2- 1 November, 2022   |
| ៣- ថ្ងៃទី១ ខែឧសភា ឆ្នាំ២០២២   | 3- 1 May, 2022  |
| ៤- ថ្ងៃទី១៣ ខែកុម្ភៈ ឆ្នាំ២០២៣  | 4- 13 February, 2023  |
| ៥- ថ្ងៃទី១ ខែវិច្ឆិកា ឆ្នាំ២០២៧   | 5- 1 November, 2027   |
| ៦- Spectrum Brands, Inc.<br>3001 Deming Way, Middleton, WISCONSIN 53562<br>United States of America | 6- Spectrum Brands, Inc.<br>3001 Deming Way, Middleton, WISCONSIN 53562<br>United States of America |
| ៧- កដ/គខ/២០២២/០០០៧១   | 7- KH/ID/2022/00071   |
| ៨- ០១-០៦  | 8- 01-06  |
| ៩- United States of America   | 9- United States of America   |
| ១០- រូបរាងនំចំណីសត្វ  | 10- Textured Pet Treat  |
| ១១- រូបរាងនំចំណីសត្វ  | 11- Textured Pet Treat  |

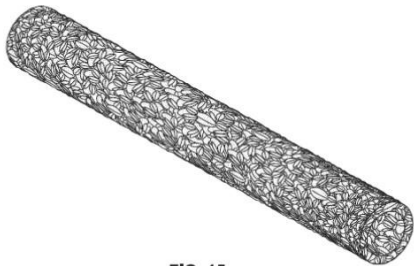

FIG. 15



FIG. 16



FIG. 17



FIG. 18



FIG. 19



FIG. 20



FIG. 21

**២-គំនូរឧស្សាហកម្មដែលបានចុះបញ្ជី**

- |   |   |
|---|---|
| ១- ថ្ងៃទី៥ ខែមករា ឆ្នាំ២០២៣   | 1- 5 January, 2023  |
| ២- ថ្ងៃទី៥ ខែមករា ឆ្នាំ២០២៣   | 2- 5 January, 2023  |
| ៣- ថ្ងៃទី៨ ខែកក្កដា ឆ្នាំ២០២២   | 3- 8 July, 2022   |
| ៤- ថ្ងៃទី១៣ ខែកុម្ភៈ ឆ្នាំ២០២៣  | 4- 13 February, 2023  |
| ៥- ថ្ងៃទី៥ ខែមករា ឆ្នាំ២០២៨   | 5- 5 January, 2028  |
| ៦- JP Products, Inc.<br>6445 Montessouri Street, Las Vegas, NV 89113,<br>U.S.A United States of America | 6- JP Products, Inc.<br>6445 Montessouri Street, Las Vegas, NV 89113,<br>U.S.A United States of America |
| ៧- កជ/គខ/២០២៣/០០០០១   | 7- KH/ID/2023/00001   |
| ៨- ១២-០២  | 8- 12-02  |
| ៩- United States of America   | 9- United States of America   |
| ១០- រទេះ: GARDEN និងគ្រែរទេះ: GARDEN  | 10- GARDEN CART AND GARDEN CART BED   |
| ១១- រទេះ: GARDEN និងគ្រែរទេះ: GARDEN  | 11- GARDEN CART AND GARDEN CART BED   |

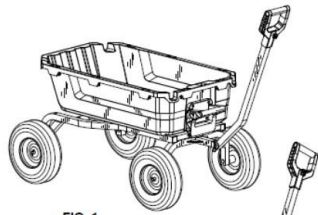

FIG. 1

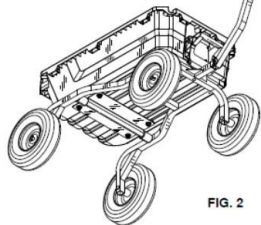

FIG. 2

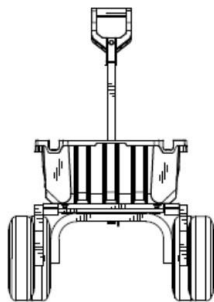

FIG. 7

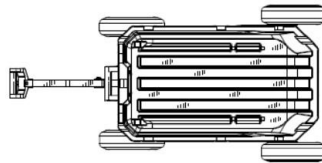

FIG. 3

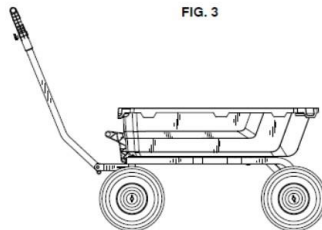

FIG. 4

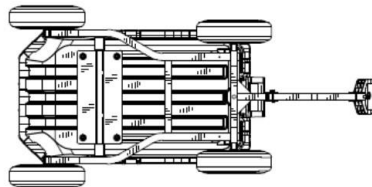

FIG. 6

**២-គំនូរឧស្សាហកម្មដែលបានចុះបញ្ជី**

- |  |  |
|--|--|
| ១- ថ្ងៃទី៥ ខែមករា ឆ្នាំ២០២៣  | 1- 5 January, 2023   |
| ២- ថ្ងៃទី៥ ខែមករា ឆ្នាំ២០២៣  | 2- 5 January, 2023   |
| ៣- ថ្ងៃទី៨ ខែកក្កដា ឆ្នាំ២០២២  | 3- 8 July, 2022  |
| ៤- ថ្ងៃទី១៣ ខែកុម្ភៈ ឆ្នាំ២០២៣   | 4- 13 February, 2023   |
| ៥- ថ្ងៃទី៥ ខែមករា ឆ្នាំ២០២៨  | 5- 5 January, 2028   |
| ៦- JP Products, Inc.<br>6445 Montessouri Street, Las Vegas, NV 89113,<br>U.S.A<br>United States of America | 6- JP Products, Inc.<br>6445 Montessouri Street, Las Vegas, NV 89113,<br>U.S.A<br>United States of America |
| ៧- កដ/គខ/២០២៣/០០០០២  | 7- KH/ID/2023/00002  |
| ៨- ១២-០២   | 8- 12-02   |
| ៩- United States of America  | 9- United States of America  |
| ១០- រទេះ GARDEN និងគ្រែរទេះ GARDEN   | 10- GARDEN CART AND GARDEN CART BED  |
| ១១- រទេះ GARDEN និងគ្រែរទេះ GARDEN   | 11- GARDEN CART AND GARDEN CART BED  |

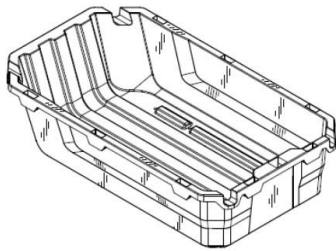

FIG. 9

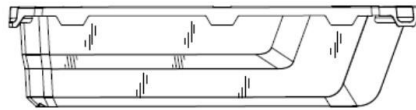

FIG. 12

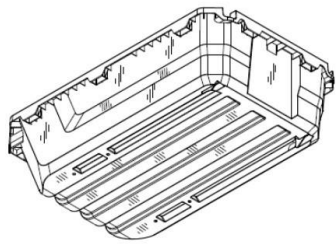

FIG. 10

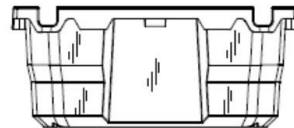

FIG. 15

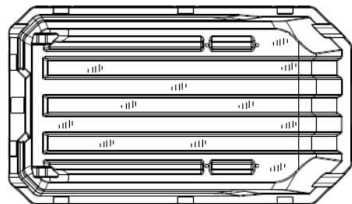

FIG. 11

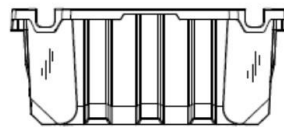

FIG. 16

**២- គំនូរឧស្សាហកម្មដែលបានចុះបញ្ជី**

១- ថ្ងៃទី១ ខែវិច្ឆិកា ឆ្នាំ២០២២	1- 1 November, 2022
២- ថ្ងៃទី១ ខែវិច្ឆិកា ឆ្នាំ២០២២	2- 1 November, 2022
៣- ថ្ងៃទី១ ខែឧសភា ឆ្នាំ២០២២	3- 1 May, 2022
៤- ថ្ងៃទី១៤ ខែកុម្ភៈ ឆ្នាំ២០២៣	4- 14 February, 2023
៥- ថ្ងៃទី១ ខែវិច្ឆិកា ឆ្នាំ២០២៧	5- 1 November, 2027
៦- Spectrum Brands, Inc. 3001 Deming Way, Middleton, WISCONSIN 53562 United States of America	6- Spectrum Brands, Inc. 3001 Deming Way, Middleton, WISCONSIN 53562 United States of America
៧- កដ/គខ/២០២២/០០០៦៩	7- KH/ID/2022/00069
៨- ០១-០៦	8- 01-06
៩- United States of America	9- United States of America
១០- រូបរាងនំចំណីសត្វ	10- Textured Pet Treat
១១- រូបរាងនំចំណីសត្វ	11- Textured Pet Treat

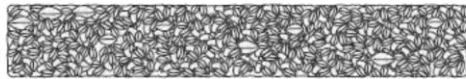

FIG. 2

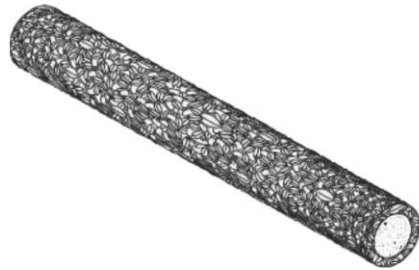

FIG. 3

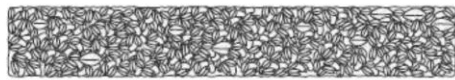

FIG. 6



FIG. 4



FIG. 5



FIG. 7

**២- គំនូរឧស្សាហកម្មដែលបានចុះបញ្ជី**

- |   |   |
|---|---|
| ១- ថ្ងៃទី១ ខែវិច្ឆិកា ឆ្នាំ២០២២   | 1- 1 November, 2022   |
| ២- ថ្ងៃទី១ ខែវិច្ឆិកា ឆ្នាំ២០២២   | 2- 1 November, 2022   |
| ៣- ថ្ងៃទី១ ខែឧសភា ឆ្នាំ២០២២   | 3- 1 May, 2022  |
| ៤- ថ្ងៃទី១៤ ខែកុម្ភៈ ឆ្នាំ២០២៣  | 4- 14 February, 2023  |
| ៥- ថ្ងៃទី១ ខែវិច្ឆិកា ឆ្នាំ២០២៧   | 5- 1 November, 2027   |
| ៦- Spectrum Brands, Inc.<br>3001 Deming Way, Middleton, WISCONSIN 53562<br>United States of America | 6- Spectrum Brands, Inc.<br>3001 Deming Way, Middleton, WISCONSIN 53562<br>United States of America |
| ៧- កដ/គខ/២០២២/០០០៧០   | 7- KH/ID/2022/00070   |
| ៨- ០១-០៦  | 8- 01-06  |
| ៩- United States of America   | 9- United States of America   |
| ១០- រូបរាងនំចំណីសត្វ  | 10- Textured Pet Treat  |
| ១១- រូបរាងនំចំណីសត្វ  | 11- Textured Pet Treat  |

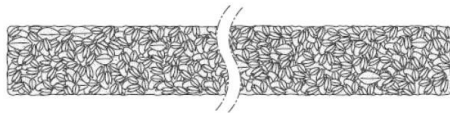

FIG. 9

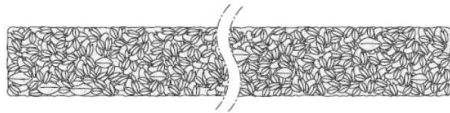

FIG. 10

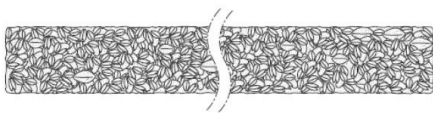

FIG. 13

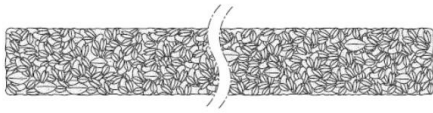

FIG. 14

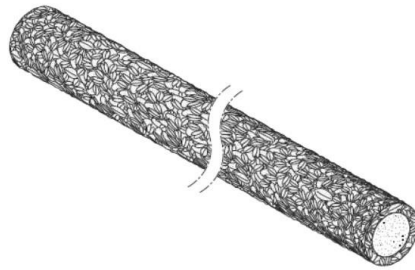

FIG. 8



FIG. 11

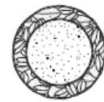
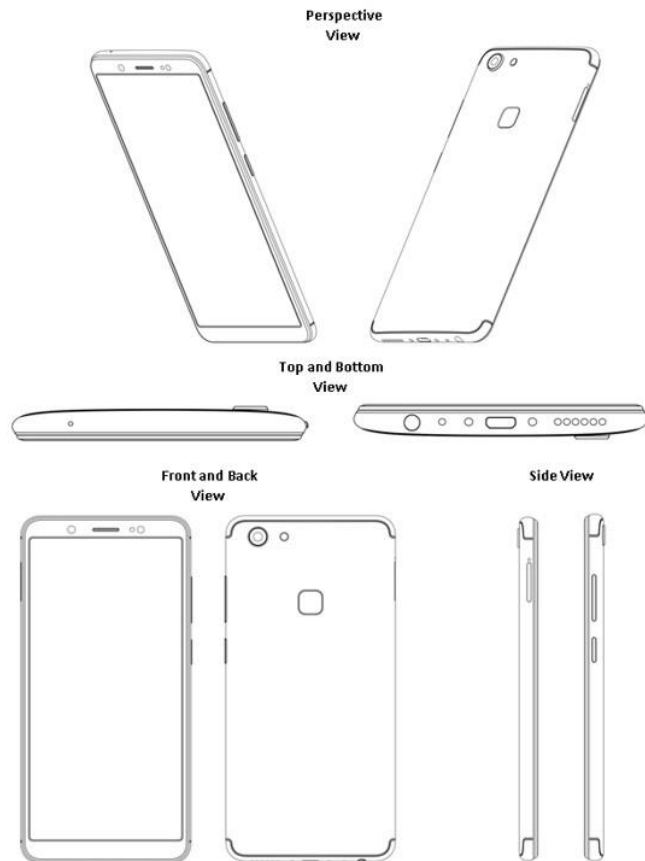

FIG. 12

**២-គំនូរឧស្សាហកម្មដែលបានចុះបញ្ជី**

១- ថ្ងៃទី១០ ខែមេសា ឆ្នាំ២០១៨	1- 10 April, 2018
២- ថ្ងៃទី១០ ខែមេសា ឆ្នាំ២០១៨	2- 10 April, 2018
៣- ថ្ងៃទី១២ ខែតុលា ឆ្នាំ២០១៧	3- 12 October, 2017
៤- ថ្ងៃទី២១ ខែមីនា ឆ្នាំ២០២៣	4- 21 March, 2023
៥- ថ្ងៃទី១០ ខែមេសា ឆ្នាំ២០២៣	5- 10 April, 2028
៦- VIVO MOBILE COMMUNICATION CO., LTD. #283, BBK Road, Wusha, Chang'an, Dongguan, Guangdong 523860 China	6- VIVO MOBILE COMMUNICATION CO., LTD. #283, BBK Road, Wusha, Chang'an, Dongguan, Guangdong 523860 China
៧- កដ/គខ/២០១៨/០០០៧០	7- KH/ID/2018/00070
៨- ១៤-០៣	8- 14-03
៩- China	9- China
១០- ទូរស័ព្ទចល័ត	10- MOBILE PHONE
១១- ទូរស័ព្ទចល័ត	11- MOBILE PHONE



**២-គំនូរឧស្សាហកម្មដែលបានចុះបញ្ជី**

១- ថ្ងៃទី១៦ ខែកុម្ភៈ ឆ្នាំ២០២២	1- 16 February, 2022
២- ថ្ងៃទី១៦ ខែកុម្ភៈ ឆ្នាំ២០២២	2- 16 February, 2022
៣- ថ្ងៃទី២០ ខែសីហា ឆ្នាំ២០២១	3- 20 August, 2021
៤- ថ្ងៃទី២៩ ខែមីនា ឆ្នាំ២០២៣	4- 29 March, 2023
៥- ថ្ងៃទី១៦ ខែកុម្ភៈ ឆ្នាំ២០២៧	5- 16 February, 2027
៦- HONDA MOTOR CO., LTD 1-1, Minami-Aoyama 2-chome, Minato-ku, Tokyo, 107-8556 Japan	6- HONDA MOTOR CO., LTD 1-1, Minami-Aoyama 2-chome, Minato-ku, Tokyo, 107-8556 Japan
៧- កដ/គខ/២០២២/០០០០២	7- KH/ID/2022/00002
៨- ១២-១១	8- 12-11
៩- Japan	9- Japan
១០- ម៉ូតូ	10- Motor Scooter
១១- ម៉ូតូ	11- Motor Scooter



**២-គំនូរឧស្សាហកម្មដែលបានចុះបញ្ជី**

១- ថ្ងៃទី១៦ ខែកុម្ភៈ ឆ្នាំ២០២២	1- 16 February, 2022
២- ថ្ងៃទី១៦ ខែកុម្ភៈ ឆ្នាំ២០២២	2- 16 February, 2022
៣- ថ្ងៃទី២០ ខែសីហា ឆ្នាំ២០២១	3- 20 August, 2021
៤- ថ្ងៃទី២៩ ខែមីនា ឆ្នាំ២០២៣	4- 29 March, 2023
៥- ថ្ងៃទី១៦ ខែកុម្ភៈ ឆ្នាំ២០២៧	5- 16 February, 2027
៦- HONDA MOTOR CO., LTD 1-1, Minami-Aoyama 2-chome, Minato-ku, Tokyo, 107-8556 Japan	6- HONDA MOTOR CO., LTD 1-1, Minami-Aoyama 2-chome, Minato-ku, Tokyo, 107-8556 Japan
៧- កជ/គខ/២០២២/០០០០៣	7- KH/ID/2022/00003
៨- ១២-១១	8- 12-11
៩- Japan	9- Japan
១០- គម្របខាងមុខម៉ូតូ	10- Front Cowl for Motor Scooter
១១- គម្របខាងមុខម៉ូតូ	11- Front Cowl for Motor Scooter





**២-គំនូរឧស្សាហកម្មដែលបានចុះបញ្ជី**

១- ថ្ងៃទី១៦ ខែកុម្ភៈ ឆ្នាំ២០២២	1- 16 February, 2022
២- ថ្ងៃទី១៦ ខែកុម្ភៈ ឆ្នាំ២០២២	2- 16 February, 2022
៣- ថ្ងៃទី២០ ខែសីហា ឆ្នាំ២០២១	3- 20 August, 2021
៤- ថ្ងៃទី២៩ ខែមីនា ឆ្នាំ២០២៣	4- 29 March, 2023
៥- ថ្ងៃទី១៦ ខែកុម្ភៈ ឆ្នាំ២០២៧	5- 16 February, 2027
៦- HONDA MOTOR CO., LTD 1-1, Minami-Aoyama 2-chome, Minato-ku, Tokyo, 107-8556 Japan	6- HONDA MOTOR CO., LTD 1-1, Minami-Aoyama 2-chome, Minato-ku, Tokyo, 107-8556 Japan
៧- កជ/គខ/២០២២/០០០០៤	7- KH/ID/2022/00004
៨- ២៦-០៦	8- 26-06
៩- Japan	9- Japan
១០- ចង្កៀងខាងមុខម៉ូតូ	10- Headlight for Motor Scooter
១១- ចង្កៀងខាងមុខម៉ូតូ	11- Headlight for Motor Scooter

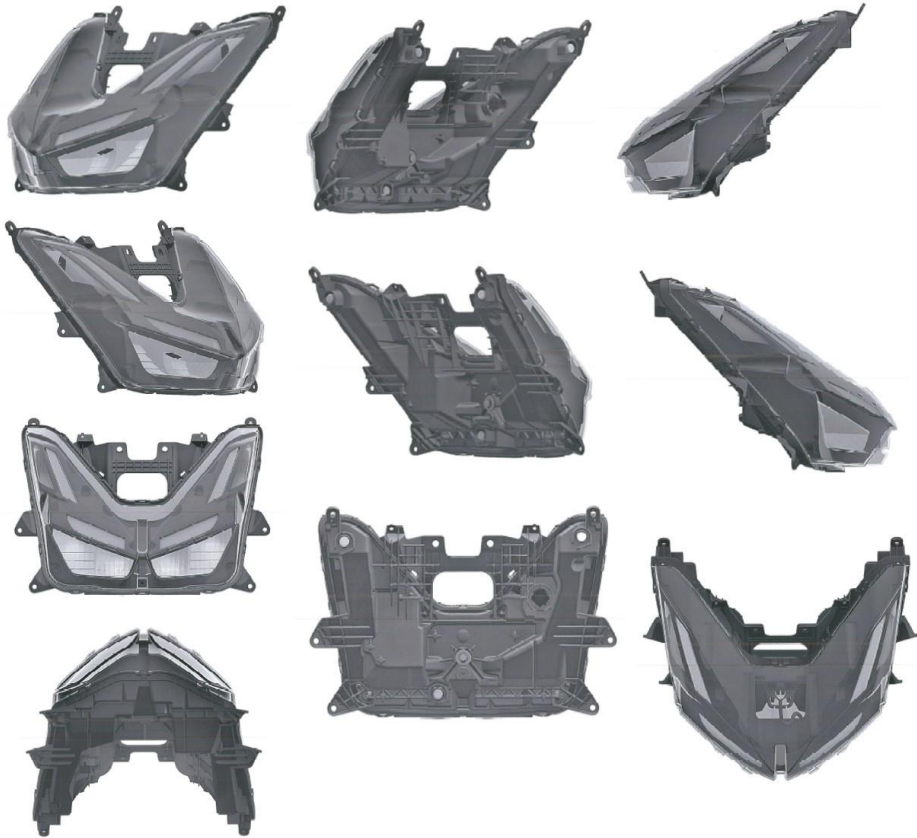

**២-គំនូរឧស្សាហកម្មដែលបានចុះបញ្ជី**

១- ថ្ងៃទី១៦ ខែកុម្ភៈ ឆ្នាំ២០២២	1- 16 February, 2022
២- ថ្ងៃទី១៦ ខែកុម្ភៈ ឆ្នាំ២០២២	2- 16 February, 2022
៣- ថ្ងៃទី២០ ខែសីហា ឆ្នាំ២០២១	3- 20 August, 2021
៤- ថ្ងៃទី២៩ ខែមីនា ឆ្នាំ២០២៣	4- 29 March, 2023
៥- ថ្ងៃទី១៦ ខែកុម្ភៈ ឆ្នាំ២០២៧	5- 16 February, 2027
៦- HONDA MOTOR CO., LTD 1-1, Minami-Aoyama 2-chome, Minato-ku, Tokyo, 107-8556 Japan	6- HONDA MOTOR CO., LTD 1-1, Minami-Aoyama 2-chome, Minato-ku, Tokyo, 107-8556 Japan
៧- កេរ/គខ/២០២២/០០០០៥	7- KH/ID/2022/00005
៨- ១២-១១	8- 12-11
៩- Japan	9- Japan
១០- ក្បាំងក្រោយម៉ូតូ	10- Rear Cover for Motor Scooter
១១- ក្បាំងក្រោយម៉ូតូ	11- Rear Cover for Motor Scooter

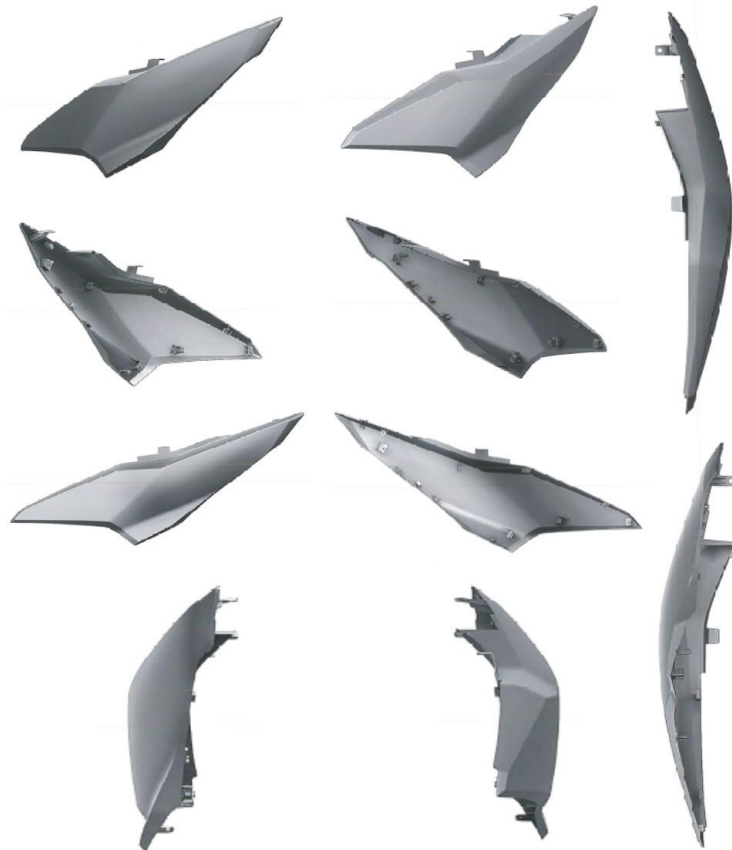

**២- គំនូរឧស្សាហកម្មដែលបានចុះបញ្ជី**

- |   |   |
|---|---|
| ១- ថ្ងៃទី១៦ ខែកុម្ភៈ ឆ្នាំ២០២២  | 1- 16 February, 2022  |
| ២- ថ្ងៃទី១៦ ខែកុម្ភៈ ឆ្នាំ២០២២  | 2- 16 February, 2022  |
| ៣- ថ្ងៃទី២០ ខែសីហា ឆ្នាំ២០២១  | 3- 20 August, 2021  |
| ៤- ថ្ងៃទី២៩ ខែមីនា ឆ្នាំ២០២៣  | 4- 29 March, 2023   |
| ៥- ថ្ងៃទី១៦ ខែកុម្ភៈ ឆ្នាំ២០២៧  | 5- 16 February, 2027  |
| ៦- HONDA MOTOR CO., LTD.<br>1-1, Minami-Aoyama 2-chome, Minato-ku, Tokyo,<br>107-8556 Japan | 6- HONDA MOTOR CO., LTD.<br>1-1, Minami-Aoyama 2-chome, Minato-ku, Tokyo,<br>107-8556 Japan |
| ៧- កេរដ/គខ/២០២២/០០០០៦   | 7- KH/ID/2022/00006   |
| ៨- ២៦-០៦  | 8- 26-06  |
| ៩- Japan  | 9- Japan  |
| ១០- ភ្លើងកន្ទុយម៉ូតូ  | 10- Tail Light for Motor Scooter  |
| ១១- ភ្លើងកន្ទុយម៉ូតូ  | 11- Tail Light for Motor Scooter  |



**២-គំនូរឧស្សាហកម្មដែលបានចុះបញ្ជី**

១- ថ្ងៃទី១៦ ខែធ្នូ ឆ្នាំ២០២២	1- 16 December, 2022
២- ថ្ងៃទី១៦ ខែធ្នូ ឆ្នាំ២០២២	2- 16 December, 2022
៣- ថ្ងៃទី២២ ខែមិថុនា ឆ្នាំ២០២២	3- 22 June, 2022
៤- ថ្ងៃទី៣ ខែឧសភា ឆ្នាំ២០២៣	4- 3 May, 2023
៥- ថ្ងៃទី១៦ ខែធ្នូ ឆ្នាំ២០២៧	5- 16 December, 2027
៦- HONDA MOTOR CO., LTD. 1-1, Minami-Aoyama 2-chome, Minato-ku, Tokyo, 107-8556 Japan	6- HONDA MOTOR CO., LTD. 1-1, Minami-Aoyama 2-chome, Minato-ku, Tokyo, 107-8556 Japan
៧- កជ/គខ/២០២២/០០០៩១	7- KH/ID/2022/00091
៨- ១២-១១	8- 12-11
៩- Japan	9- Japan
១០- ម៉ូតូ	10- Motor Scooter
១១- ម៉ូតូ	11- Motor Scooter

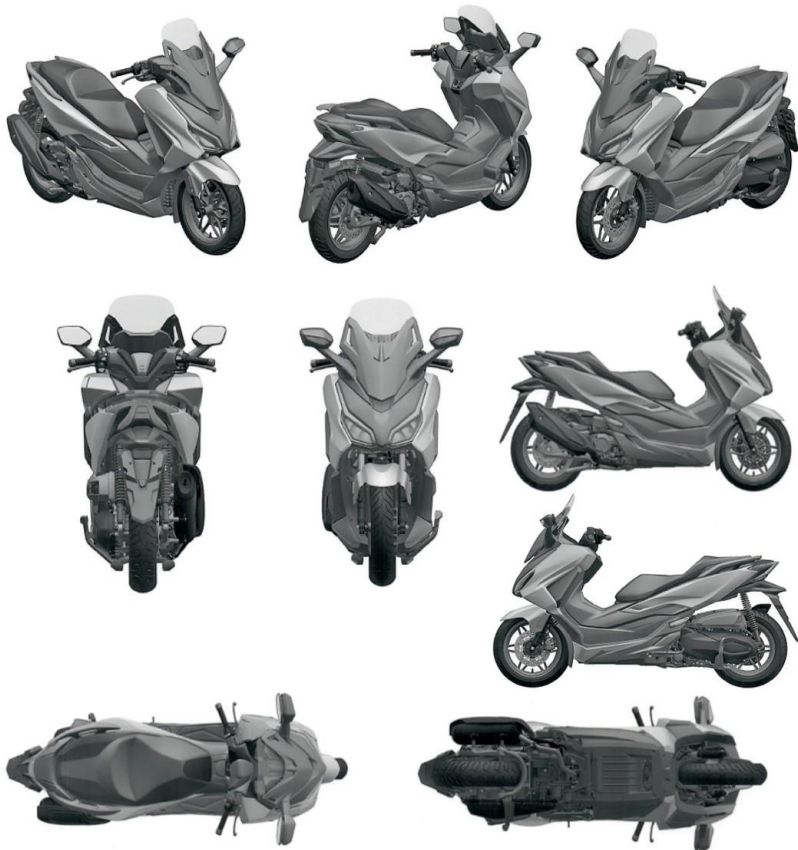

**២-គំនូរឧស្សាហកម្មដែលបានចុះបញ្ជី**

- |   |   |
|---|---|
| ១- ថ្ងៃទី២៦ ខែមករា ឆ្នាំ២០២៣  | 1- 26 January, 2023   |
| ២- ថ្ងៃទី២៦ ខែមករា ឆ្នាំ២០២៣  | 2- 26 January, 2023   |
| ៣- ថ្ងៃទី២៦ ខែកក្កដា ឆ្នាំ២០២២  | 3- 26 July, 2022  |
| ៤- ថ្ងៃទី៣ ខែឧសភា ឆ្នាំ២០២៣   | 4- 3 May, 2023  |
| ៥- ថ្ងៃទី២៦ ខែមករា ឆ្នាំ២០២៨  | 5- 26 January, 2028   |
| ៦- MINE MOBILITY RESEARCH CO., LTD.<br>89 AIA Capital Center Building 16th Floor,<br>Ratchadaphisek Road, Dindaeng Sub-District,<br>Dindaeng District, Bangkok 10400 Thailand | 6- MINE MOBILITY RESEARCH CO., LTD.<br>89 AIA Capital Center Building 16th Floor,<br>Ratchadaphisek Road, Dindaeng Sub-District,<br>Dindaeng District, Bangkok 10400 Thailand |
| ៧- កជ/គខ/២០២៣/០០០០៤   | 7- KH/ID/2023/00004   |
| ៨- ១២-០៨  | 8- 12-08  |
| ៩- Thailand   | 9- Thailand   |
| ១០- រថយន្ត  | 10- AUTOMOBILE  |
| ១១- រថយន្ត  | 11- AUTOMOBILE  |

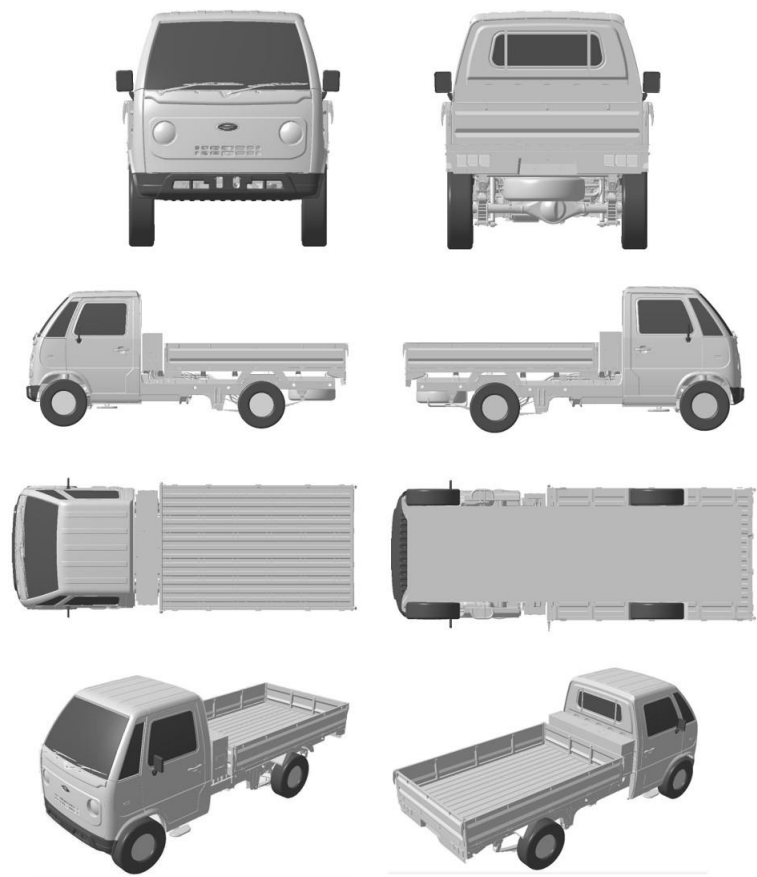

**២- គំនូរឧស្សាហកម្មដែលបានចុះបញ្ជី**

១- ថ្ងៃទី២១ ខែកុម្ភៈ ឆ្នាំ២០២៣	1- 21 February, 2023
២- ថ្ងៃទី២១ ខែកុម្ភៈ ឆ្នាំ២០២៣	2- 21 February, 2023
៣- ថ្ងៃទី១ ខែកញ្ញា ឆ្នាំ២០២២	3- 1 September, 2022
៤- ថ្ងៃទី៣ ខែឧសភា ឆ្នាំ២០២៣	4- 3 May, 2023
៥- ថ្ងៃទី២១ ខែកុម្ភៈ ឆ្នាំ២០២៨	5- 21 February, 2028
៦- HONDA MOTOR CO., LTD. 1-1, Minami-Aoyama 2-chome, Minato-ku, Tokyo, 107-8556 Japan	6- HONDA MOTOR CO., LTD. 1-1, Minami-Aoyama 2-chome, Minato-ku, Tokyo, 107-8556 Japan
៧- កដ/គខ/២០២៣/០០០០៩	7- KH/ID/2023/00009
៨- ១២-១១	8- 12-11
៩- Japan	9- Japan
១០- ម៉ូតូស្កូតឺ	10- MOTOR SCOOTER
១១- ម៉ូតូស្កូតឺ	11- MOTOR SCOOTER

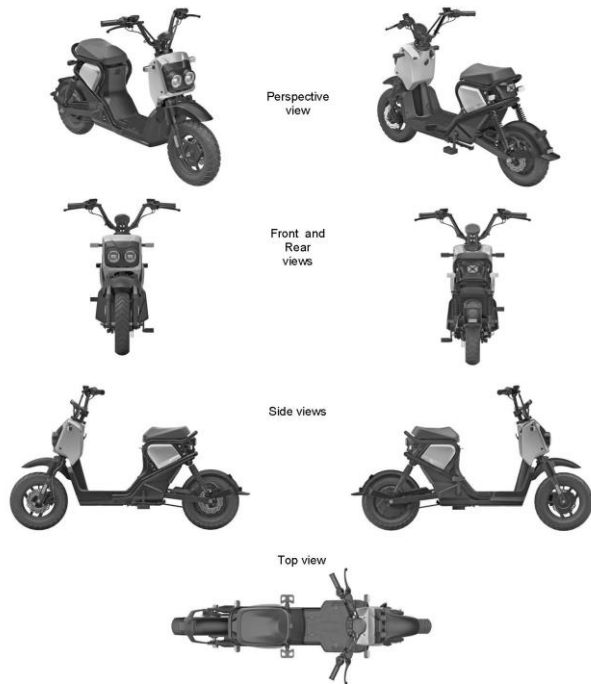

**២-គំនូរឧស្សាហកម្មដែលបានចុះបញ្ជី**

- |   |   |
|---|---|
| ១- ថ្ងៃទី១ ខែមិថុនា ឆ្នាំ២០២២   | 1- 1 June, 2022   |
| ២- ថ្ងៃទី១ ខែមិថុនា ឆ្នាំ២០២២   | 2- 1 June, 2022   |
| ៣- ថ្ងៃទី២ ខែធ្នូ ឆ្នាំ២០២១   | 3- 2 December, 2021   |
| ៤- ថ្ងៃទី២៣ ខែឧសភា ឆ្នាំ២០២៣  | 4- 23 May, 2023   |
| ៥- ថ្ងៃទី១ ខែមិថុនា ឆ្នាំ២០២៧   | 5- 1 June, 2027   |
| ៦- EMERSON ELECTRIC CO.<br>8000 West Florissant Avenue, St. Louis, Missouri<br>63136 United States of America | 6- EMERSON ELECTRIC CO.<br>8000 West Florissant Avenue, St. Louis, Missouri<br>63136 United States of America |
| ៧- កជ/គខ/២០២២/០០០២៤   | 7- KH/ID/2022/00024   |
| ៨- ១៥-០៥  | 8- 15-05  |
| ៩- United States of America   | 9- United States of America   |
| ១០- តម្រងសម្រាប់ម៉ាស៊ីនបូមធូលីសើម/ស្ងួត   | 10- FILTER FOR WET/DRY VACUUM CLEANER   |
| ១១- ម៉ាស៊ីនបូមធូលី  | 11- Vacuum Cleaner  |

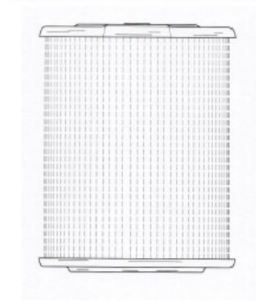
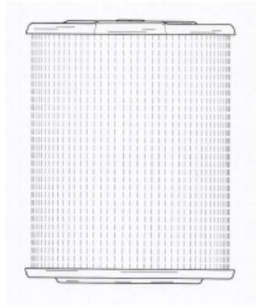
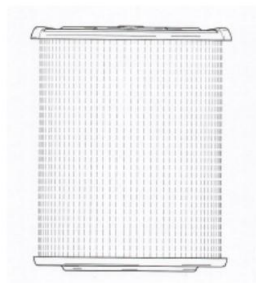
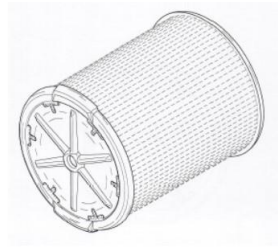
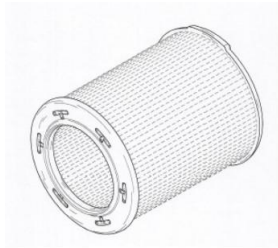

**២-គំនូរឧស្សាហកម្មដែលបានចុះបញ្ជី**

- |   |   |
|---|---|
| ១- ថ្ងៃទី១ ខែមិថុនា ឆ្នាំ២០២២   | 1- 1 June, 2022   |
| ២- ថ្ងៃទី១ ខែមិថុនា ឆ្នាំ២០២២   | 2- 1 June, 2022   |
| ៣- ថ្ងៃទី២ ខែធ្នូ ឆ្នាំ២០២១   | 3- 2 December, 2021   |
| ៤- ថ្ងៃទី២៣ ខែឧសភា ឆ្នាំ២០២៣  | 4- 23 May, 2023   |
| ៥- ថ្ងៃទី១ ខែមិថុនា ឆ្នាំ២០២៧   | 5- 1 June, 2027   |
| ៦- EMERSON ELECTRIC CO.<br>8000 West Florissant Avenue, St. Louis, Missouri<br>63136 United States of America | 6- EMERSON ELECTRIC CO.<br>8000 West Florissant Avenue, St. Louis, Missouri<br>63136 United States of America |
| ៧- កជ/គខ/២០២២/០០០២៥   | 7- KH/ID/2022/00025   |
| ៨- ១៥-០៥  | 8- 15-05  |
| ៩- United States of America   | 9- United States of America   |
| ១០- តម្រងសម្រាប់ម៉ាស៊ីនបូមធូលីសើម/ស្ងួត   | 10- FILTER FOR WET/DRY VACUUM CLEANER   |
| ១១- ម៉ាស៊ីនបូមធូលី  | 11- Vacuum Cleaner  |

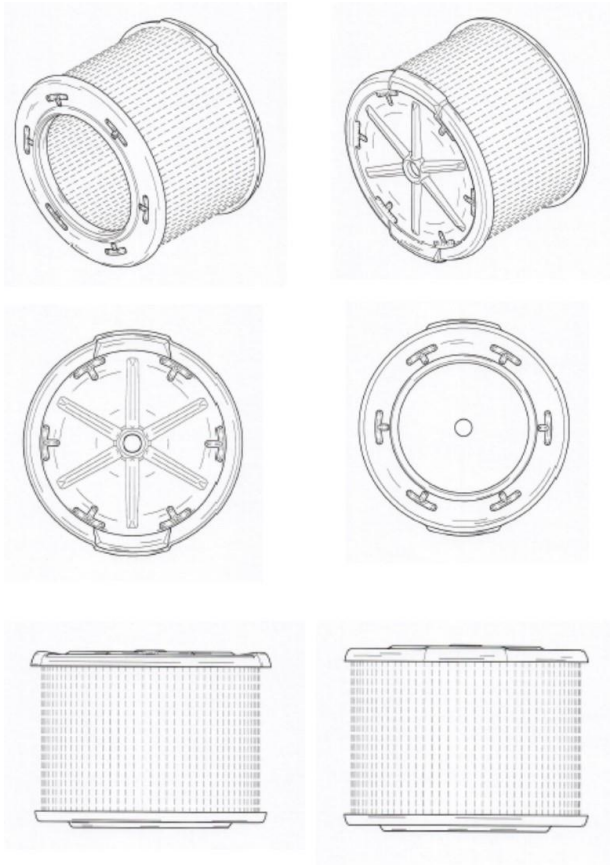



**២-គំនូរឧស្សាហកម្មដែលបានចុះបញ្ជី**

១- ថ្ងៃទី១ ខែមិថុនា ឆ្នាំ២០២២	1- 1 June, 2022
២- ថ្ងៃទី១ ខែមិថុនា ឆ្នាំ២០២២	2- 1 June, 2022
៣- ថ្ងៃទី២ ខែធ្នូ ឆ្នាំ២០២១	3- 2 December, 2021
៤- ថ្ងៃទី២៤ ខែឧសភា ឆ្នាំ២០២៣	4- 24 May, 2023
៥- ថ្ងៃទី១ ខែមិថុនា ឆ្នាំ២០២៧	5- 1 June, 2027
៦- EMERSON ELECTRIC CO. 8000 West Florissant Avenue, St. Louis, Missouri 63136 United States of America	6- EMERSON ELECTRIC CO. 8000 West Florissant Avenue, St. Louis, Missouri 63136 United States of America
៧- កជ/គខ/២០២២/០០០៣០	7- KH/ID/2022/00030
៨- ១៥-០៥	8- 15-05
៩- United States of America	9- United States of America
១០- តម្រងសម្រាប់ម៉ាស៊ីនបូមធ្នូលីសើម/ស្ងួត	10- FILTER FOR WET/DRY VACUUM CLEANER
១១- ម៉ាស៊ីនបូមធ្នូលី	11- Vacuum Cleaner

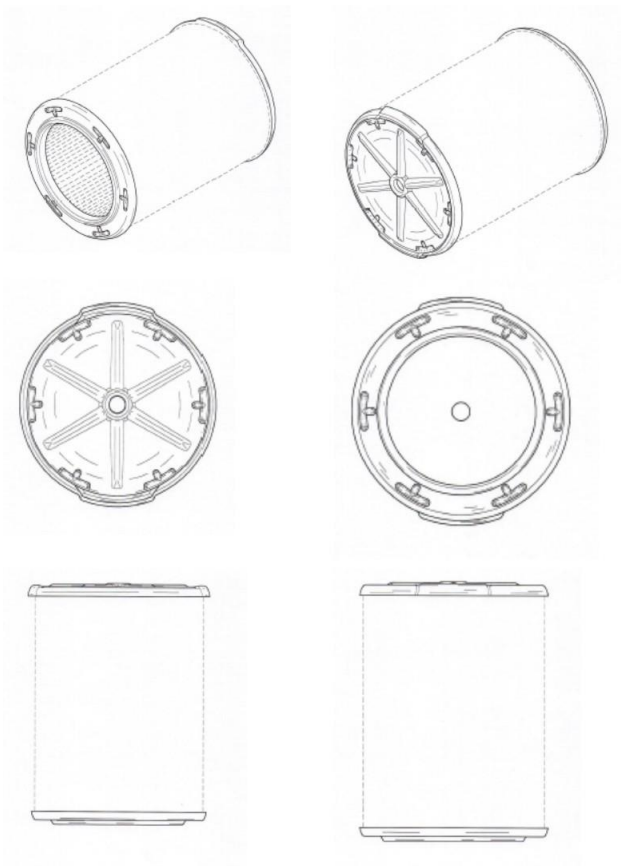

**២-គំនូរឧស្សាហកម្មដែលបានចុះបញ្ជី**

- |   |   |
|---|---|
| ១- ថ្ងៃទី១ ខែមិថុនា ឆ្នាំ២០២២   | 1- 1 June, 2022   |
| ២- ថ្ងៃទី១ ខែមិថុនា ឆ្នាំ២០២២   | 2- 1 June, 2022   |
| ៣- ថ្ងៃទី២ ខែធ្នូ ឆ្នាំ២០២១   | 3- 2 December, 2021   |
| ៤- ថ្ងៃទី២៤ ខែឧសភា ឆ្នាំ២០២៣  | 4- 24 May, 2023   |
| ៥- ថ្ងៃទី១ ខែមិថុនា ឆ្នាំ២០២៧   | 5- 1 June, 2027   |
| ៦- EMERSON ELECTRIC CO.<br>8000 West Florissant Avenue, St. Louis, Missouri<br>63136 United States of America | 6- EMERSON ELECTRIC CO.<br>8000 West Florissant Avenue, St. Louis, Missouri<br>63136 United States of America |
| ៧- កជ/គខ/២០២២/០០០៣១   | 7- KH/ID/2022/00031   |
| ៨- ១៥-០៥  | 8- 15-05  |
| ៩- United States of America   | 9- United States of America   |
| ១០- តម្រងសម្រាប់ម៉ាស៊ីនបូមធូលីសើម/ស្ងួត   | 10- FILTER FOR WET/DRY VACUUM CLEANER   |
| ១១- ម៉ាស៊ីនបូមធូលី  | 11- Vacuum Cleaner  |

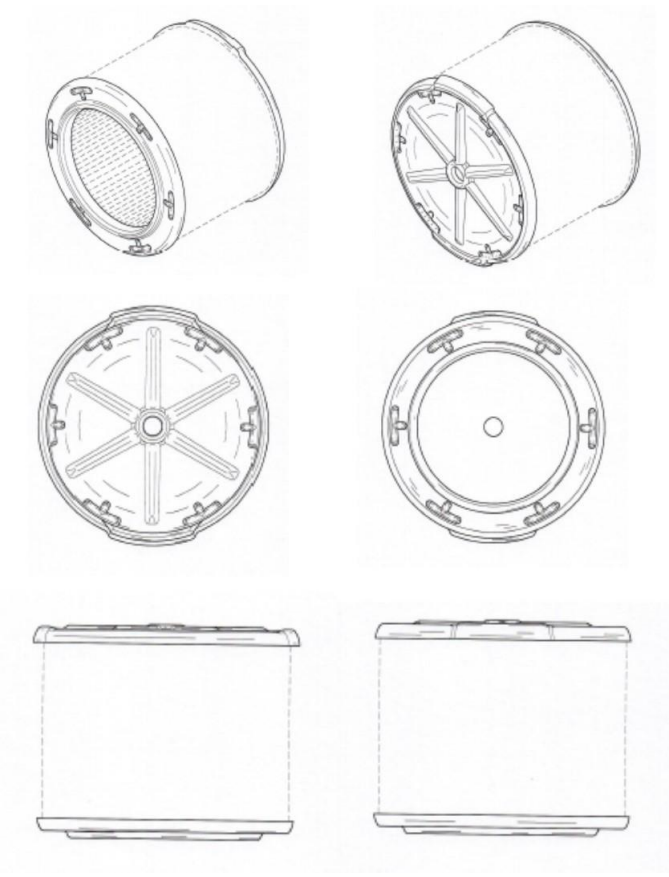

**២-គំនូរឧស្សាហកម្មដែលបានចុះបញ្ជី**

១- ថ្ងៃទី១ ខែមិថុនា ឆ្នាំ២០២២	1- 1 June, 2022
២- ថ្ងៃទី១ ខែមិថុនា ឆ្នាំ២០២២	2- 1 June, 2022
៣- ថ្ងៃទី២ ខែធ្នូ ឆ្នាំ២០២១	3- 2 December, 2021
៤- ថ្ងៃទី២៤ ខែឧសភា ឆ្នាំ២០២៣	4- 24 May, 2023
៥- ថ្ងៃទី១ ខែមិថុនា ឆ្នាំ២០២៧	5- 1 June, 2027
៦- EMERSON ELECTRIC CO. 8000 West Florissant Avenue, St. Louis, Missouri 63136 United States of America	6- EMERSON ELECTRIC CO. 8000 West Florissant Avenue, St. Louis, Missouri 63136 United States of America
៧- កជ/គខ/២០២២/០០០៣២	7- KH/ID/2022/00032
៨- ១៥-០៥	8- 15-05
៩- United States of America	9- United States of America
១០- តម្រងសម្រាប់ម៉ាស៊ីនបូមធូលីសើម/ស្ងួត	10- FILTER FOR WET/DRY VACUUM CLEANER
១១- ម៉ាស៊ីនបូមធូលី	11- Vacuum Cleaner

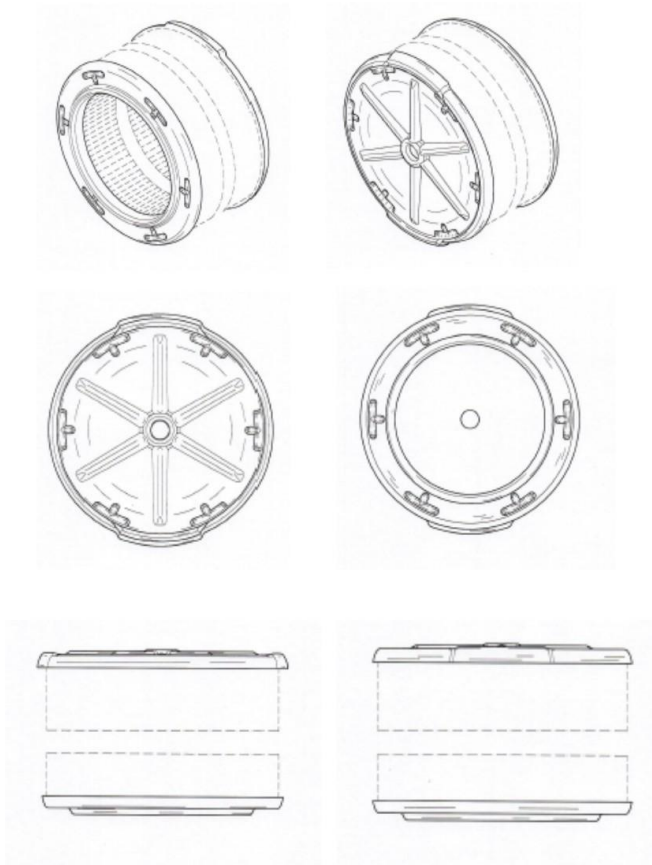

**២- គំនូរឧស្សាហកម្មដែលបានចុះបញ្ជី**

១- ថ្ងៃទី២២ ខែកុម្ភៈ ឆ្នាំ២០២៣	1- 22 February, 2023
២- ថ្ងៃទី២២ ខែកុម្ភៈ ឆ្នាំ២០២៣	2- 22 February, 2023
៣- No Priority Claimed	3- No Priority Claimed
៤- ថ្ងៃទី២៤ ខែឧសភា ឆ្នាំ២០២៣	4- 24 May, 2023
៥- ថ្ងៃទី២២ ខែកុម្ភៈ ឆ្នាំ២០២៨	5- 22 February, 2028
៦- PHAM THI KIM LOAN 04 Truong Dinh, Vo Thi Sau ward, District 3, Ho Chi Minh city Viet Nam	6- PHAM THI KIM LOAN 04 Truong Dinh, Vo Thi Sau ward, District 3, Ho Chi Minh city Viet Nam
៧- កដ/គខ/២០២៣/០០០១០	7- KH/ID/2023/00010
៨- ០៦-០១	8- 06-01
៩- No Priority Claimed	9- No Priority Claimed
១០- កៅអី	10- Chair
១១- កៅអី	11- Chair



**២- គំនូរឧស្សាហកម្មដែលបានចុះបញ្ជី**

១- ថ្ងៃទី២៧ ខែកុម្ភៈ ឆ្នាំ២០២៣	1- 27 February, 2023
២- ថ្ងៃទី២៧ ខែកុម្ភៈ ឆ្នាំ២០២៣	2- 27 February, 2023
៣- No Priority Claimed	3- No Priority Claimed
៤- ថ្ងៃទី២៤ ខែឧសភា ឆ្នាំ២០២៣	4- 24 May, 2023
៥- ថ្ងៃទី២៧ ខែកុម្ភៈ ឆ្នាំ២០២៨	5- 27 February, 2028
៦- PHAM THI KIM LOAN 04 Truong Dinh, Vo Thi Sau ward, District 3, Ho Chi Minh City Viet Nam	6- PHAM THI KIM LOAN 04 Truong Dinh, Vo Thi Sau ward, District 3, Ho Chi Minh City Viet Nam
៧- កដ/គខ/២០២៣/០០០១១	7- KH/ID/2023/00011
៨- ០៦-០១	8- 06-01
៩- No Priority Claimed	9- No Priority Claimed
១០- កៅអី	10- Chair
១១- កៅអី	11- Chair



**២-គំនូរឧស្សាហកម្មដែលបានចុះបញ្ជី**

- |   |   |
|---|---|
| ១- ថ្ងៃទី១ ខែមិថុនា ឆ្នាំ២០២២   | 1- 1 June, 2022   |
| ២- ថ្ងៃទី១ ខែមិថុនា ឆ្នាំ២០២២   | 2- 1 June, 2022   |
| ៣- ថ្ងៃទី២ ខែធ្នូ ឆ្នាំ២០២១   | 3- 2 December, 2021   |
| ៤- ថ្ងៃទី៥ ខែមិថុនា ឆ្នាំ២០២៣   | 4- 5 June, 2023   |
| ៥- ថ្ងៃទី១ ខែមិថុនា ឆ្នាំ២០២៧   | 5- 1 June, 2027   |
| ៦- EMERSON ELECTRIC CO.<br>8000 West Florissant Avenue, St. Louis, Missouri<br>63136 United States of America | 6- EMERSON ELECTRIC CO.<br>8000 West Florissant Avenue, St. Louis, Missouri<br>63136 United States of America |
| ៧- កជ/គខ/២០២២/០០០២៦   | 7- KH/ID/2022/00026   |
| ៨- ១៥-០៥  | 8- 15-05  |
| ៩- United States of America   | 9- United States of America   |
| ១០- តម្រងសម្រាប់ម៉ាស៊ីនបូមធូលីសើម/ស្ងួត   | 10- FILTER FOR WET/DRY VACUUM CLEANER   |
| ១១- ម៉ាស៊ីនបូមធូលី  | 11- Vacuum Cleaner  |

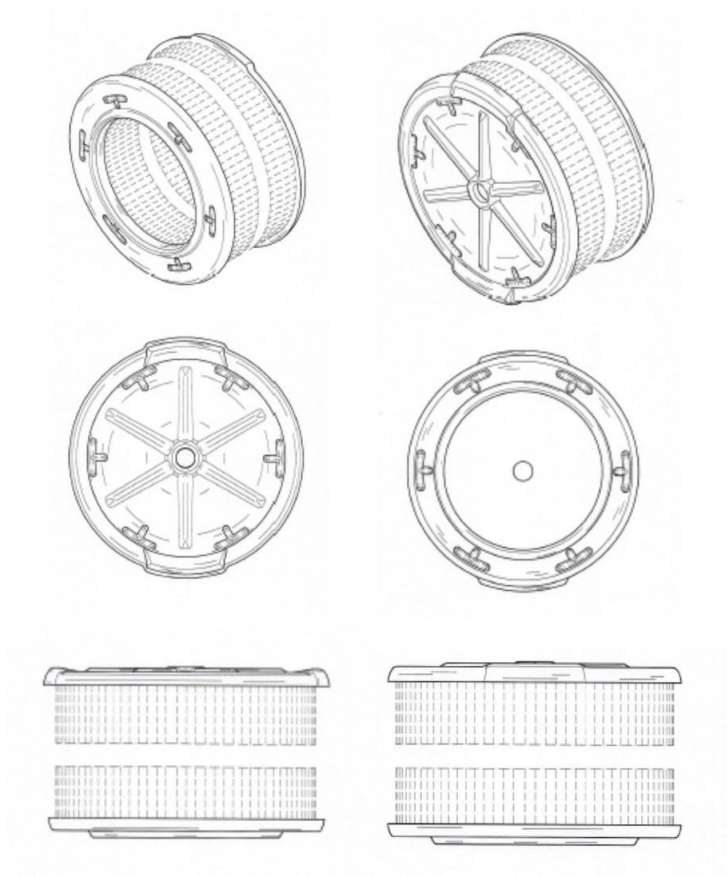

**២-គំនូរឧស្សាហកម្មដែលបានចុះបញ្ជី**

១- ថ្ងៃទី១ ខែមិថុនា ឆ្នាំ២០២២	1- 1 June, 2022
២- ថ្ងៃទី១ ខែមិថុនា ឆ្នាំ២០២២	2- 1 June, 2022
៣- ថ្ងៃទី២ ខែធ្នូ ឆ្នាំ២០២១	3- 2 December, 2021
៤- ថ្ងៃទី៥ ខែមិថុនា ឆ្នាំ២០២៣	4- 5 June, 2023
៥- ថ្ងៃទី១ ខែមិថុនា ឆ្នាំ២០២៧	5- 1 June, 2027
៦- EMERSON ELECTRIC CO. 8000 West Florissant Avenue, St. Louis, Missouri 63136 United States of America	6- EMERSON ELECTRIC CO. 8000 West Florissant Avenue, St. Louis, Missouri 63136 United States of America
៧- កជ/គខ/២០២២/០០០២៧	7- KH/ID/2022/00027
៨- ១៥-០៥	8- 15-05
៩- United States of America	9- United States of America
១០- តម្រងសម្រាប់ម៉ាស៊ីនបូមធូលីសើម/ស្ងួត	10- FILTER FOR WET/DRY VACUUM CLEANER
១១- ម៉ាស៊ីនបូមធូលី	11- Vacuum Cleaner

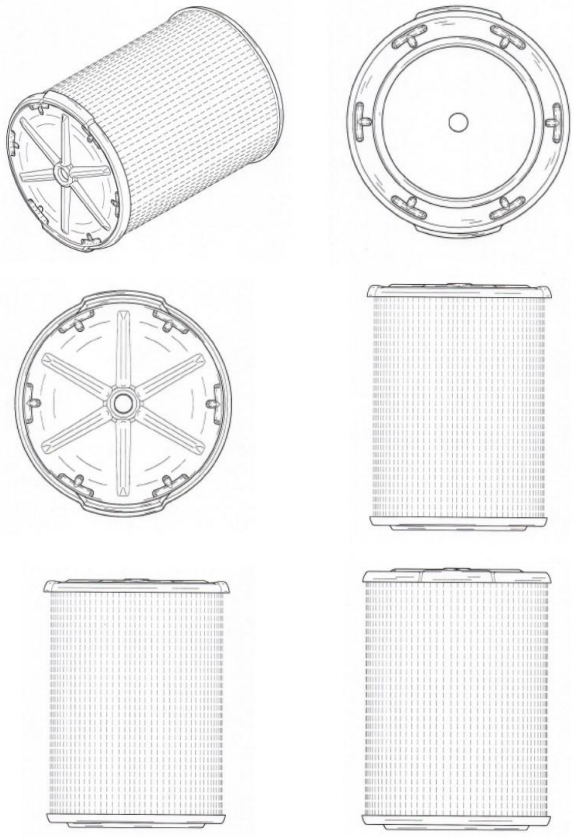

**២-គំនូរឧស្សាហកម្មដែលបានចុះបញ្ជី**

១- ថ្ងៃទី១ ខែមិថុនា ឆ្នាំ២០២២	1- 1 June, 2022
២- ថ្ងៃទី១ ខែមិថុនា ឆ្នាំ២០២២	2- 1 June, 2022
៣- ថ្ងៃទី២ ខែធ្នូ ឆ្នាំ២០២១	3- 2 December, 2021
៤- ថ្ងៃទី៥ ខែមិថុនា ឆ្នាំ២០២៣	4- 5 June, 2023
៥- ថ្ងៃទី១ ខែមិថុនា ឆ្នាំ២០២៧	5- 1 June, 2027
៦- EMERSON ELECTRIC CO. 8000 West Florissant Avenue, St. Louis, Missouri 63136 United States of America	6- EMERSON ELECTRIC CO. 8000 West Florissant Avenue, St. Louis, Missouri 63136 United States of America
៧- កជ/គខ/២០២២/០០០២៨	7- KH/ID/2022/00028
៨- ១៥-០៥	8- 15-05
៩- United States of America	9- United States of America
១០- តម្រងសម្រាប់ម៉ាស៊ីនបូមធូលីសើម/ស្ងួត	10- FILTER FOR WET/DRY VACUUM CLEANER
១១- ម៉ាស៊ីនបូមធូលី	11- Vacuum Cleaner

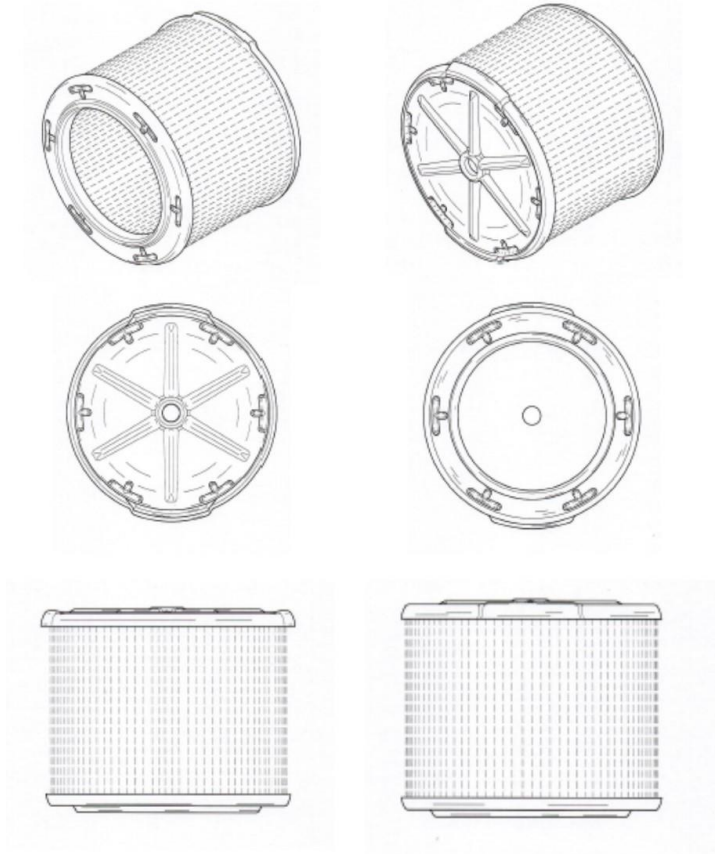



**២- គំនូរឧស្សាហកម្មដែលបានចុះបញ្ជី**

- |   |   |
|---|---|
| ១- ថ្ងៃទី១ ខែមិថុនា ឆ្នាំ២០២២   | 1- 1 June, 2022   |
| ២- ថ្ងៃទី១ ខែមិថុនា ឆ្នាំ២០២២   | 2- 1 June, 2022   |
| ៣- ថ្ងៃទី២ ខែធ្នូ ឆ្នាំ២០២១   | 3- 2 December, 2021   |
| ៤- ថ្ងៃទី៥ ខែមិថុនា ឆ្នាំ២០២៣   | 4- 5 June, 2023   |
| ៥- ថ្ងៃទី១ ខែមិថុនា ឆ្នាំ២០២៧   | 5- 1 June, 2027   |
| ៦- EMERSON ELECTRIC CO.<br>8000 West Florissant Avenue, St. Louis, Missouri<br>63136 United States of America | 6- EMERSON ELECTRIC CO.<br>8000 West Florissant Avenue, St. Louis, Missouri<br>63136 United States of America |
| ៧- កជ/គខ/២០២២/០០០២៩   | 7- KH/ID/2022/00029   |
| ៨- ១៥-០៥  | 8- 15-05  |
| ៩- United States of America   | 9- United States of America   |
| ១០- តម្រងសម្រាប់ម៉ាស៊ីនបូមធូលីសើម/ស្ងួត   | 10- FILTER FOR WET/DRY VACUUM CLEANER   |
| ១១- ម៉ាស៊ីនបូមធូលី  | 11- Vacuum Cleaner  |

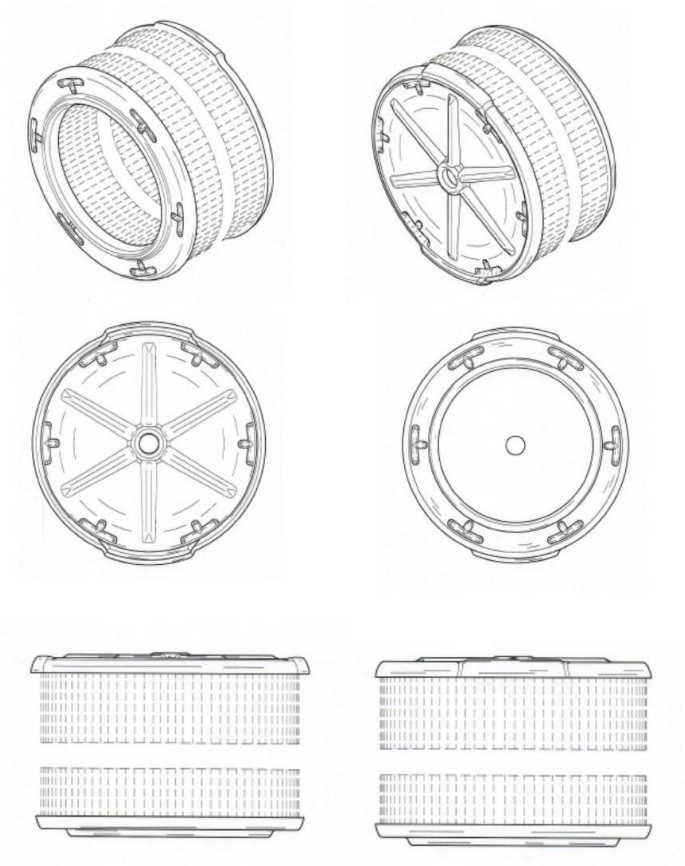

**២-គំនូរឧស្សាហកម្មដែលបានចុះបញ្ជី**

១- ថ្ងៃទី២៧ ខែកុម្ភៈ ឆ្នាំ២០២៣	1- 27 February, 2023
២- ថ្ងៃទី២៧ ខែកុម្ភៈ ឆ្នាំ២០២៣	2- 27 February, 2023
៣- No Priority Claimed	3- No Priority Claimed
៤- ថ្ងៃទី៥ ខែមិថុនា ឆ្នាំ២០២៣	4- 5 June, 2023
៥- ថ្ងៃទី២៧ ខែកុម្ភៈ ឆ្នាំ២០២៤	5- 27 February, 2028
៦- PHAM THI KIM LOAN 04 Truong Dinh, Vo Thi Sau ward, District 3, Ho Chi Minh City Viet Nam	6- PHAM THI KIM LOAN 04 Truong Dinh, Vo Thi Sau ward, District 3, Ho Chi Minh City Viet Nam
៧- កដ/គខ/២០២៣/០០០១២	7- KH/ID/2023/00012
៨- ០៦-០១	8- 06-01
៩- No Priority Claimed	9- No Priority Claimed
១០- កៅអី	10- Chair
១១- កៅអី	11- Chair



**២-គំនូរឧស្សាហកម្មដែលបានចុះបញ្ជី**

- |  |  |
|--|--|
| ១- ថ្ងៃទី៥ ខែតុលា ឆ្នាំ២០២២  | 1- 5 October, 2022   |
| ២- ថ្ងៃទី៥ ខែតុលា ឆ្នាំ២០២២  | 2- 5 October, 2022   |
| ៣- ថ្ងៃទី១២ ខែមេសា ឆ្នាំ២០២២   | 3- 12 April, 2022  |
| ៤- ថ្ងៃទី២៣ ខែមិថុនា ឆ្នាំ២០២៣   | 4- 23 June, 2023   |
| ៥- ថ្ងៃទី៥ ខែតុលា ឆ្នាំ២០២៧  | 5- 5 October, 2027   |
| ៦- LIXIL CORPORATION<br>Osaki Garden Tower, 1-1-1 Nishishinagawa,<br>Shinagawa-ku, Tokyo 141-0033, Japan | 6- LIXIL CORPORATION<br>Osaki Garden Tower, 1-1-1 Nishishinagawa,<br>Shinagawa-ku, Tokyo 141-0033, Japan |
| ៧- កជ/គខ/២០២២/០០០៦៥  | 7- KH/ID/2022/00065  |
| ៨- ២៣-០២   | 8- 23-02   |
| ៩- Japan   | 9- Japan   |
| ១០- បំពង់បង្ហូរបង្គន់  | 10- Toilet Trap  |
| ១១- បំពង់បង្ហូរបង្គន់  | 11- Toilet Trap  |

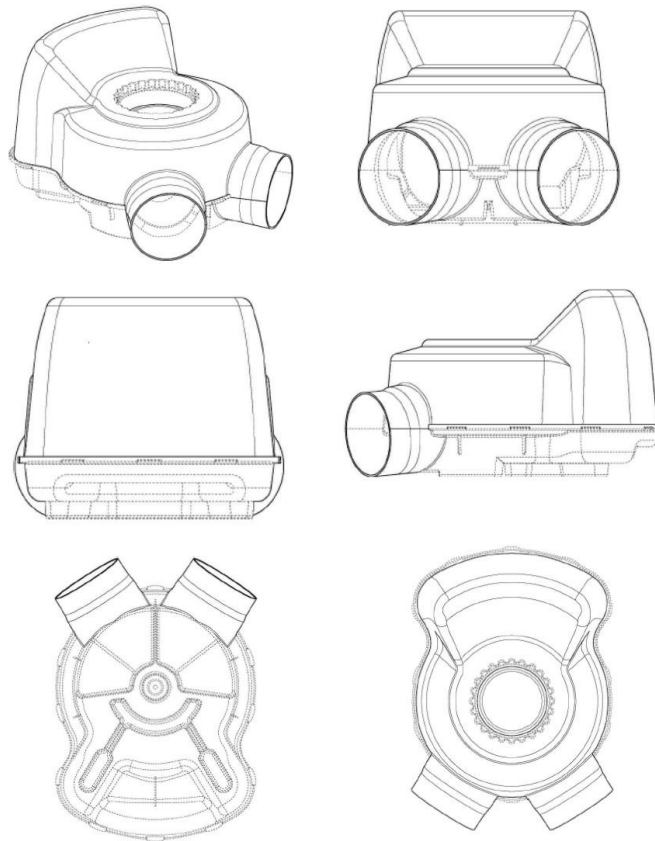

**២- គំនូរឧស្សាហកម្មដែលបានចុះបញ្ជី**

១- ថ្ងៃទី៥ ខែតុលា ឆ្នាំ២០២២	1- 5 October, 2022
២- ថ្ងៃទី៥ ខែតុលា ឆ្នាំ២០២២	2- 5 October, 2022
៣- ថ្ងៃទី១២ ខែមេសា ឆ្នាំ២០២២	3- 12 April, 2022
៤- ថ្ងៃទី២៣ ខែមិថុនា ឆ្នាំ២០២៣	4- 23 June, 2023
៥- ថ្ងៃទី៥ ខែតុលា ឆ្នាំ២០២៧	5- 5 October, 2027
៦- LIXIL CORPORATION Osaki Garden Tower, 1-1-1 Nishishinagawa, Shinagawa-ku, Tokyo 141-0033 Japan	6- LIXIL CORPORATION Osaki Garden Tower, 1-1-1 Nishishinagawa, Shinagawa-ku, Tokyo 141-0033 Japan
៧- កជ/គខ/២០២២/០០០៦៦	7- KH/ID/2022/00066
៨- ២៣-០២	8- 23-02
៩- Japan	9- Japan
១០- បំពង់បង្ហូរបង្គន់	10- Toilet Trap
១១- បំពង់បង្ហូរបង្គន់	11- Toilet Trap

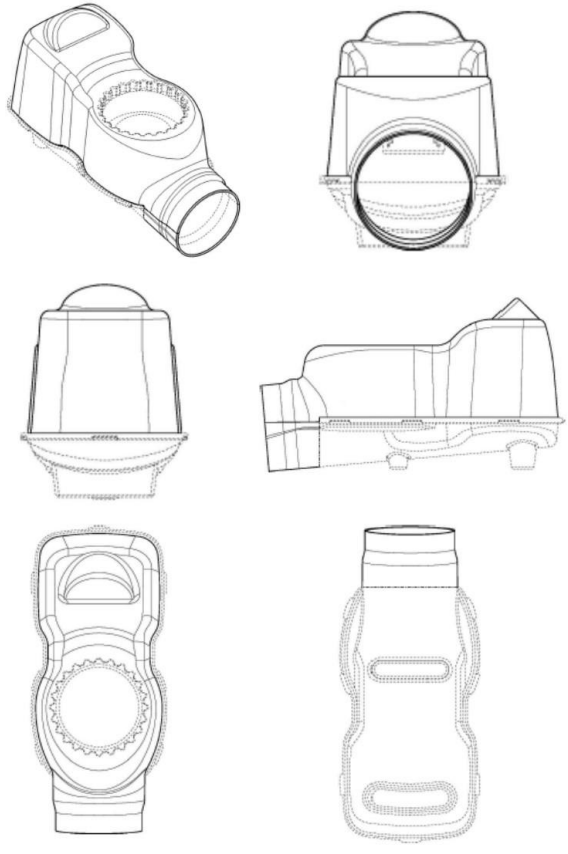

**២-គំនូរឧស្សាហកម្មដែលបានចុះបញ្ជី**

១- ថ្ងៃទី៣១ ខែតុលា ឆ្នាំ២០២២	1- 31 October, 2022
២- ថ្ងៃទី៣១ ខែតុលា ឆ្នាំ២០២២	2- 31 October, 2022
៣- ថ្ងៃទី២៩ ខែមេសា ឆ្នាំ២០២២	3- 29 April, 2022
៤- ថ្ងៃទី២៣ ខែមិថុនា ឆ្នាំ២០២៣	4- 23 June, 2023
៥- ថ្ងៃទី៣១ ខែតុលា ឆ្នាំ២០២៧	5- 31 October, 2027
៦- WALRUS PUMP CO., LTD. No. 83-14, Dapiantou, Sanjhih Dist., New Taipei City, Taiwan, Province of China	6- WALRUS PUMP CO., LTD. No. 83-14, Dapiantou, Sanjhih Dist., New Taipei City, Taiwan, Province of China
៧- កេរ្តិ៍/គខ/២០២២/០០០៦៨	7- KH/ID/2022/00068
៨- ១៥-០២	8- 15-02
៩- Taiwan, Province of China	9- Taiwan, Province of China
១០- ឧបករណ៍ប៉ូម	10- PUMP
១១- ឧបករណ៍ប៉ូម	11- PUMP

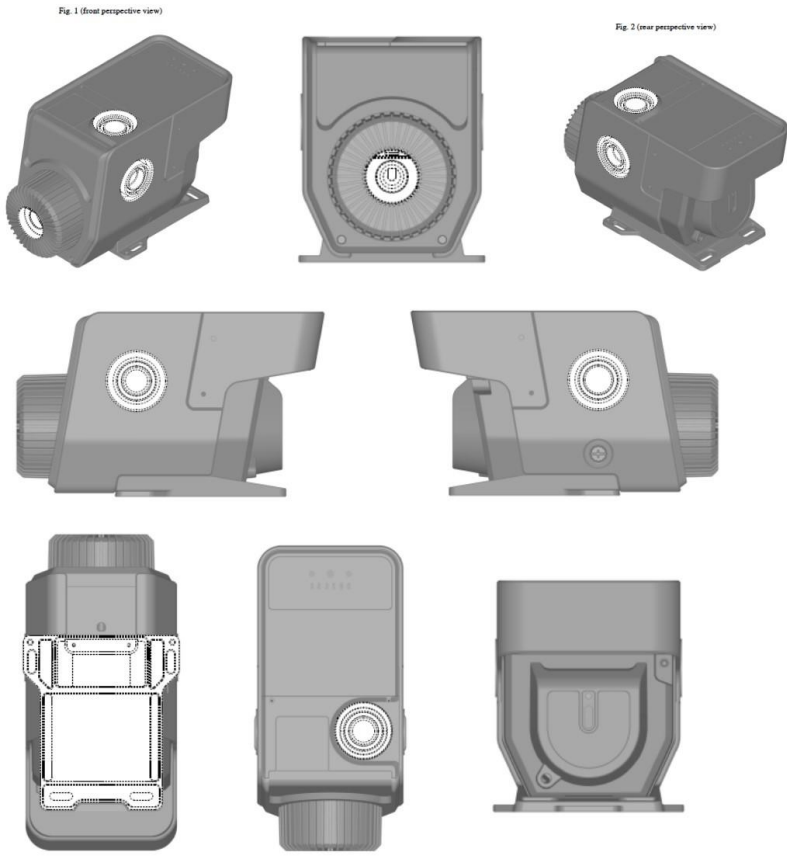

**២-គំនូរឧស្សាហកម្មដែលបានចុះបញ្ជី**

១- ថ្ងៃទី៩ ខែធ្នូ ឆ្នាំ២០២២	1- 9 December, 2022
២- ថ្ងៃទី៩ ខែធ្នូ ឆ្នាំ២០២២	2- 9 December, 2022
៣- No Priority Claimed	3- No Priority Claimed
៤- ថ្ងៃទី២៣ ខែមិថុនា ឆ្នាំ២០២៣	4- 23 June, 2023
៥- ថ្ងៃទី៩ ខែធ្នូ ឆ្នាំ២០២៧	5- 9 December, 2027
៦- LES MILLS INTERNATIONAL LIMITED 22 Centre Street, Auckland 1010, New Zealand	6- LES MILLS INTERNATIONAL LIMITED 22 Centre Street, Auckland 1010, New Zealand
៧- កជ/គខ/២០២២/០០០៨៦	7- KH/ID/2022/00086
៨- ២១-០២	8- 21-02
៩- No Priority Claimed	9- No Priority Claimed
១០- ជុំដែក	10- A WEIGHT PLATE
១១- ជុំដែក	11- A WEIGHT PLATE

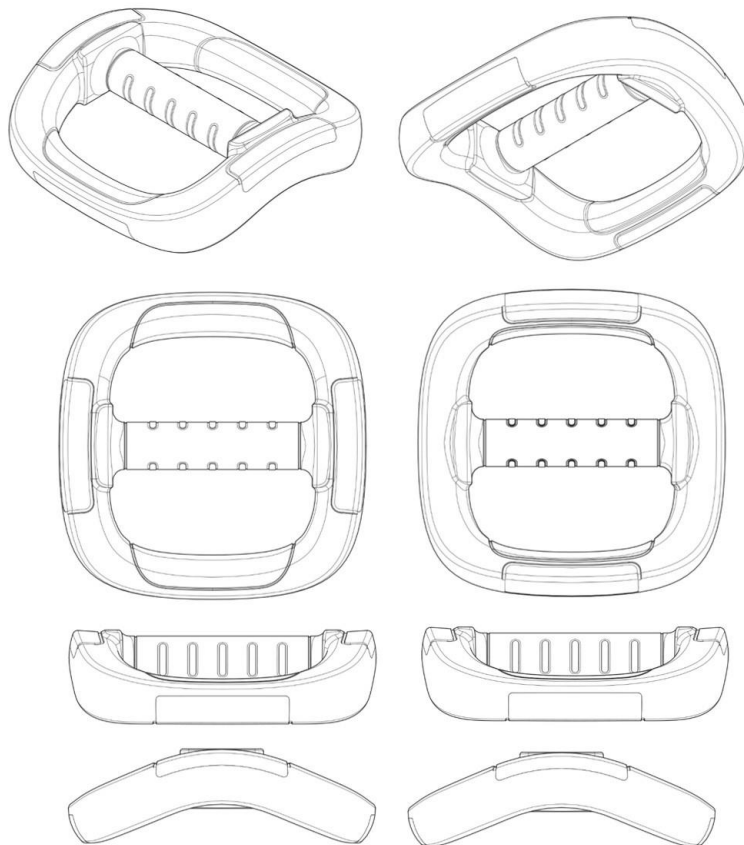

**២-គំនូរឧស្សាហកម្មដែលបានចុះបញ្ជី**

១- ថ្ងៃទី៩ ខែធ្នូ ឆ្នាំ២០២២	1- 9 December, 2022
២- ថ្ងៃទី៩ ខែធ្នូ ឆ្នាំ២០២២	2- 9 December, 2022
៣- No Priority Claimed	3- No Priority Claimed
៤- ថ្ងៃទី២៣ ខែមិថុនា ឆ្នាំ២០២៣	4- 23 June, 2023
៥- ថ្ងៃទី៩ ខែធ្នូ ឆ្នាំ២០២៧	5- 9 December, 2027
៦- LES MILLS INTERNATIONAL LIMITED 22 Centre Street, Auckland 1010, New Zealand	6- LES MILLS INTERNATIONAL LIMITED 22 Centre Street, Auckland 1010, New Zealand
៧- កជ/គខ/២០២២/០០០៨៧	7- KH/ID/2022/00087
៨- ២១-០២	8- 21-02
៩- No Priority Claimed	9- No Priority Claimed
១០- ជុំដែក	10- A WEIGHT PLATE
១១- ជុំដែក	11- A WEIGHT PLATE

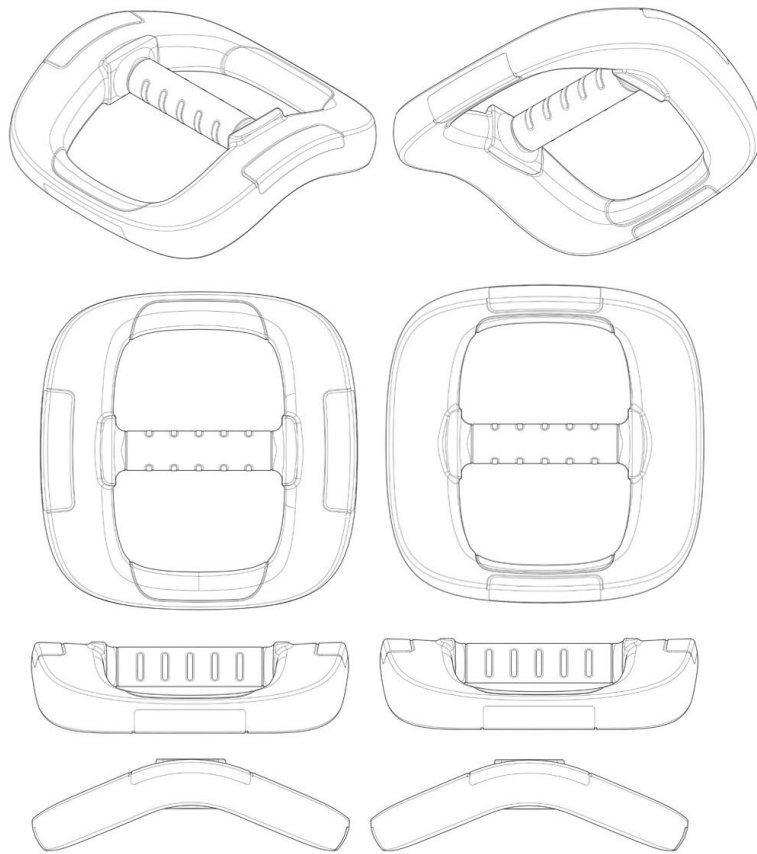

**២- គំនូរឧស្សាហកម្មដែលបានចុះបញ្ជី**

១- ថ្ងៃទី១៦ ខែមិថុនា ឆ្នាំ២០២២	1- 16 June, 2022
២- ថ្ងៃទី១៦ ខែមិថុនា ឆ្នាំ២០២២	2- 16 June, 2022
៣- ថ្ងៃទី២១ ខែធ្នូ ឆ្នាំ២០២១	3- 21 December, 2021
៤- ថ្ងៃទី២៦ ខែមិថុនា ឆ្នាំ២០២៣	4- 26 June, 2023
៥- ថ្ងៃទី១៦ ខែមិថុនា ឆ្នាំ២០២៧	5- 16 June, 2027
៦- LIXIL Corporation Osaki Garden Tower, 1-1-1 Nishishinagawa, Shinagawa-ku, Tokyo 141-0033, Japan	6- LIXIL Corporation Osaki Garden Tower, 1-1-1 Nishishinagawa, Shinagawa-ku, Tokyo 141-0033, Japan
៧- កដ/គខ/២០២២/០០០៣៤	7- KH/ID/2022/00034
៨- ២៣-៩៩	8- 23-99
៩- Japan	9- Japan
១០- បានបង្កង់	10- Toilet Pan
១១- បានបង្កង់	11- Toilet Pan

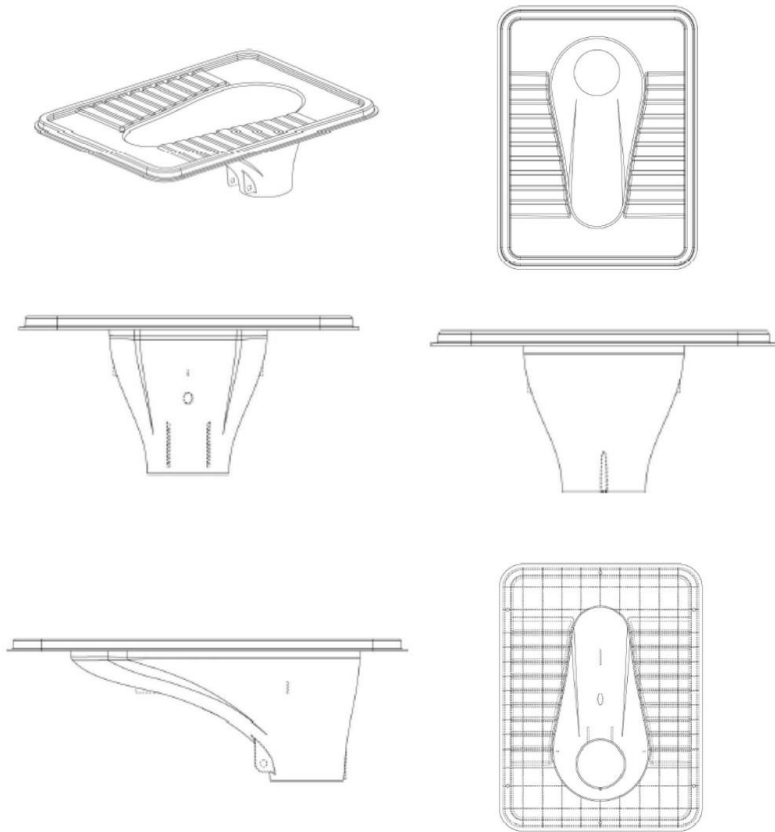



**២-គំនូរឧស្សាហកម្មដែលបានចុះបញ្ជី**

- |   |   |
|---|---|
| ១- ថ្ងៃទី៥ ខែកញ្ញា ឆ្នាំ២០២២  | 1- 5 September, 2022  |
| ២- ថ្ងៃទី៥ ខែកញ្ញា ឆ្នាំ២០២២  | 2- 5 September, 2022  |
| ៣- No Priority Claimed  | 3- No Priority Claimed  |
| ៤- ថ្ងៃទី២៦ ខែមិថុនា ឆ្នាំ២០២៣  | 4- 26 June, 2023  |
| ៥- ថ្ងៃទី៥ ខែកញ្ញា ឆ្នាំ២០២៧  | 5- 5 September, 2027  |
| ៦- KINSEI SANGYO CO., LTD.<br>2-1-1 Ojima, Koto-ku, Tokyo 136-8535, Japan | 6- KINSEI SANGYO CO., LTD.<br>2-1-1 Ojima, Koto-ku, Tokyo 136-8535, Japan |
| ៧- កជ/គខ/២០២២/០០០៥២   | 7- KH/ID/2022/00052   |
| ៨- ២៣-៩៩  | 8- 23-99  |
| ៩- No Priority Claimed  | 9- No Priority Claimed  |
| ១០- ឡដុតកាកសំណល់  | 10- Waste Incinerator   |
| ១១- ឡដុតកាកសំណល់  | 11- Waste Incinerator   |

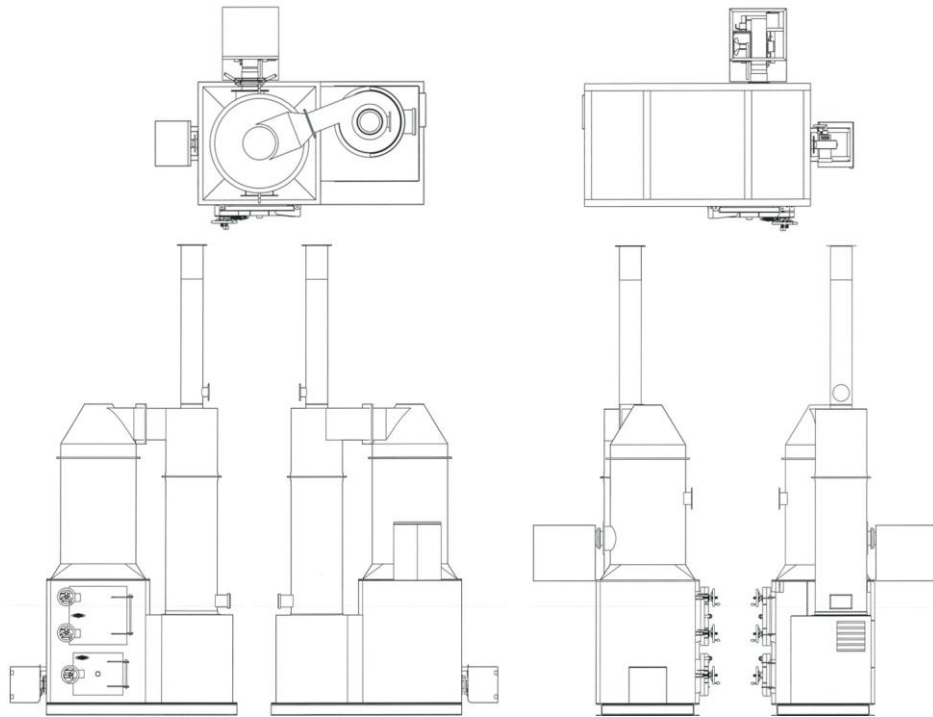

**២-គំនូរឧស្សាហកម្មដែលបានចុះបញ្ជី**

១- ថ្ងៃទី៧ ខែមីនា ឆ្នាំ២០២៣	1- 7 March, 2023
២- ថ្ងៃទី៧ ខែមីនា ឆ្នាំ២០២៣	2- 7 March, 2023
៣- No Priority Claimed	3- No Priority Claimed
៤- ថ្ងៃទី២៦ ខែមិថុនា ឆ្នាំ២០២៣	4- 26 June, 2023
៥- ថ្ងៃទី៧ ខែមីនា ឆ្នាំ២០២៨	5- 7 March, 2028
៦- PHAM THI KIM LOAN 04 Truong Dinh, Vo Thi Sau ward, District 3, Ho Chi Minh city Viet Nam	6- PHAM THI KIM LOAN 04 Truong Dinh, Vo Thi Sau ward, District 3, Ho Chi Minh city Viet Nam
៧- កដ/គខ/២០២៣/០០០១៦	7- KH/ID/2023/00016
៨- ០៦-០៩	8- 06-09
៩- No Priority Claimed	9- No Priority Claimed
១០- ឌីយកែទម្រង់កាយប្រើសម្រាប់ខ្នង	10- Orthopedic pillow used for back
១១- ឌីយកែទម្រង់កាយប្រើសម្រាប់ខ្នង	11- Orthopedic pillow used for back

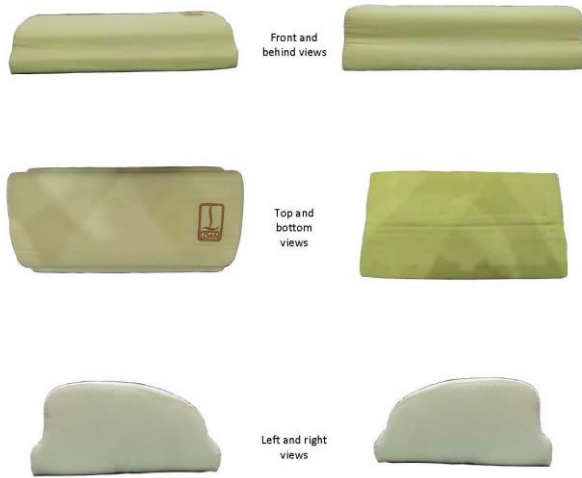

**២-គំនូរឧស្សាហកម្មដែលបានចុះបញ្ជី**

១- ថ្ងៃទី៧ ខែមីនា ឆ្នាំ២០២៣	1- 7 March, 2023
២- ថ្ងៃទី៧ ខែមីនា ឆ្នាំ២០២៣	2- 7 March, 2023
៣- No Priority Claimed	3- No Priority Claimed
៤- ថ្ងៃទី២៦ ខែមិថុនា ឆ្នាំ២០២៣	4- 26 June, 2023
៥- ថ្ងៃទី៧ ខែមីនា ឆ្នាំ២០២៨	5- 7 March, 2028
៦- PHAM THI KIM LOAN 04 Truong Dinh, Vo Thi Sau ward, District 3, Ho Chi Minh city Viet Nam	6- PHAM THI KIM LOAN 04 Truong Dinh, Vo Thi Sau ward, District 3, Ho Chi Minh city Viet Nam
៧- កជ/គខ/២០២៣/០០០១៧	7- KH/ID/2023/00017
៨- ០៦-០៩	8- 06-09
៩- No Priority Claimed	9- No Priority Claimed
១០- ខ្នើយកែទម្រង់កាយប្រើសម្រាប់ខ្នង	10- Orthopedic pillow used for back
១១- ខ្នើយកែទម្រង់កាយប្រើសម្រាប់ខ្នង	11- Orthopedic pillow used for back

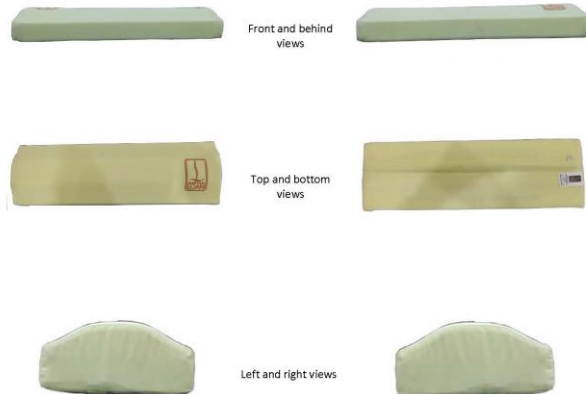

**២- គំនូរឧស្សាហកម្មដែលបានចុះបញ្ជី**

១- ថ្ងៃទី៧ ខែមីនា ឆ្នាំ២០២៣	1- 7 March, 2023
២- ថ្ងៃទី៧ ខែមីនា ឆ្នាំ២០២៣	2- 7 March, 2023
៣- No Priority Claimed	3- No Priority Claimed
៤- ថ្ងៃទី២៦ ខែមិថុនា ឆ្នាំ២០២៣	4- 26 June, 2023
៥- ថ្ងៃទី៧ ខែមីនា ឆ្នាំ២០២៨	5- 7 March, 2028
៦- PHAM THI KIM LOAN 04 Truong Dinh, Vo Thi Sau ward, District 3, Ho Chi Minh city Viet Nam	6- PHAM THI KIM LOAN 04 Truong Dinh, Vo Thi Sau ward, District 3, Ho Chi Minh city Viet Nam
៧- កដ/គខ/២០២៣/០០០១៨	7- KH/ID/2023/00018
៨- ០៦-០៩	8- 06-09
៩- No Priority Claimed	9- No Priority Claimed
១០- ខ្លោងក្រណាត់	10- Cervical pillow
១១- ខ្លោងក្រណាត់	11- Cervical pillow



**២-គំនូរឧស្សាហកម្មដែលបានចុះបញ្ជី**

១- ថ្ងៃទី៨ ខែមេសា ឆ្នាំ២០១៩	1- 8 April, 2019
២- ថ្ងៃទី៨ ខែមេសា ឆ្នាំ២០១៩	2- 8 April, 2019
៣- No Priority Claimed	3- No Priority Claimed
៤- ថ្ងៃទី២៧ ខែមិថុនា ឆ្នាំ២០២៣	4- 27 June, 2023
៥- ថ្ងៃទី៨ ខែមេសា ឆ្នាំ២០២៤	5- 8 April, 2024
៦- FOSHAN CITY NANHAI YONGHENG HELMET MANUFACTURING CO., LTD Yannan Industrial Area, Longgao Rd., Jiujiang, Nanhai, Foshan City, Guangdong, China	6- FOSHAN CITY NANHAI YONGHENG HELMET MANUFACTURING CO., LTD Yannan Industrial Area, Longgao Rd., Jiujiang, Nanhai, Foshan City, Guangdong, China
៧- កជ/គខ/២០១៩/០០០២៨	7- KH/ID/2019/00028
៨- ០២-០៣	8- 02-03
៩- No Priority Claimed	9- No Priority Claimed
១០- មួកសុវត្ថិភាព	10- HELMET
១១- ពាក់លើក្បាល	11- Headwear

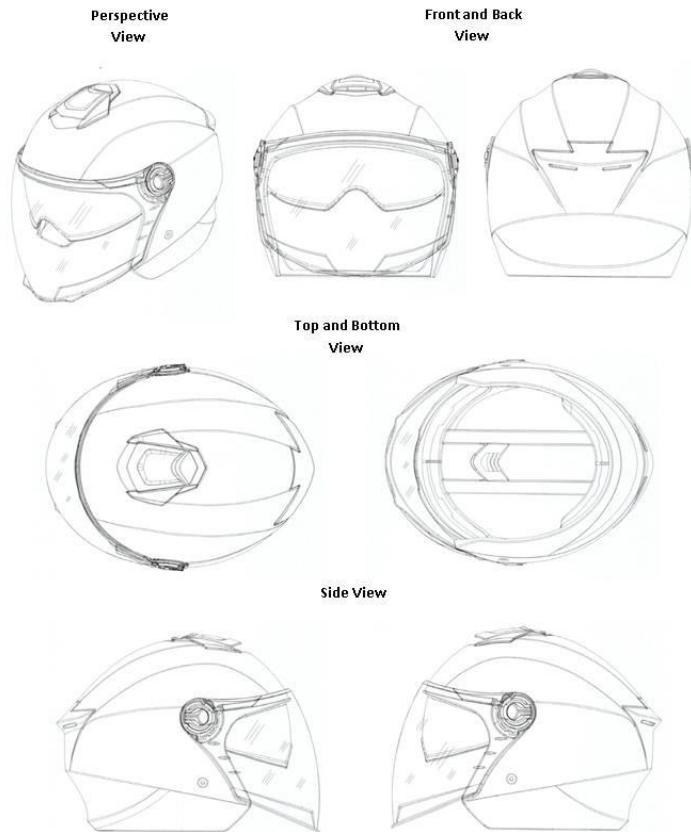

**២-គំនូរឧស្សាហកម្មដែលបានចុះបញ្ជី**

១- ថ្ងៃទី១៥ ខែកក្កដា ឆ្នាំ២០១៩	1- 15 July, 2019
២- ថ្ងៃទី១៥ ខែកក្កដា ឆ្នាំ២០១៩	2- 15 July, 2019
៣- No Priority Claimed	3- No Priority Claimed
៤- ថ្ងៃទី២៧ ខែមិថុនា ឆ្នាំ២០២៣	4- 27 June, 2023
៥- ថ្ងៃទី១៥ ខែកក្កដា ឆ្នាំ២០២៤	5- 15 July, 2024
៦- FOSHAN CITY NANHAI YONGHENG HELMET MANUFACTURING CO., LTD. Yannan Industrial Area, Longgao Rd., Jiujiang, Nanhai, Foshan City, Guangdong, China	6- FOSHAN CITY NANHAI YONGHENG HELMET MANUFACTURING CO., LTD. Yannan Industrial Area, Longgao Rd., Jiujiang, Nanhai, Foshan City, Guangdong, China
៧- កជ/គខ/២០១៩/០០០៦៨	7- KH/ID/2019/00068
៨- ០២-០៣	8- 02-03
៩- No Priority Claimed	9- No Priority Claimed
១០- មួកសុវត្ថិភាព	10- HELMET
១១- ពាក់លើក្បាល	11- Headwear

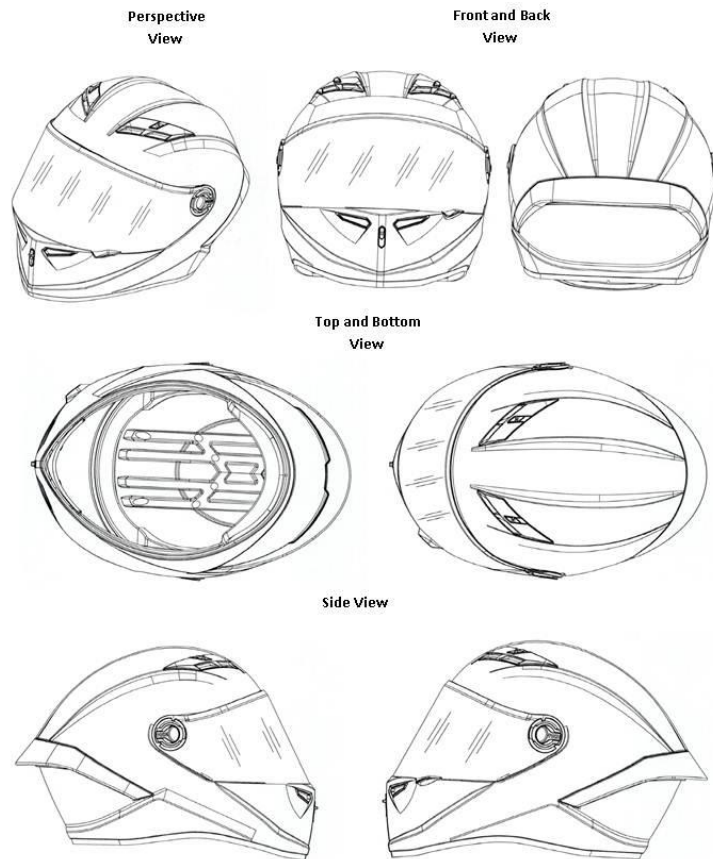

**២- គំនូរឧស្សាហកម្មដែលបានចុះបញ្ជី**

១- ថ្ងៃទី២៧ ខែកុម្ភៈ ឆ្នាំ២០២៣	1- 27 February, 2023
២- ថ្ងៃទី២៧ ខែកុម្ភៈ ឆ្នាំ២០២៣	2- 27 February, 2023
៣- No Priority Claimed	3- No Priority Claimed
៤- ថ្ងៃទី២៧ ខែមិថុនា ឆ្នាំ២០២៣	4- 27 June, 2023
៥- ថ្ងៃទី២៧ ខែកុម្ភៈ ឆ្នាំ២០២៤	5- 27 February, 2028
៦- PHAM THI KIM LOAN 04 Truong Dinh, Vo Thi Sau ward, District 3, Ho Chi Minh City Viet Nam	6- PHAM THI KIM LOAN 04 Truong Dinh, Vo Thi Sau ward, District 3, Ho Chi Minh City Viet Nam
៧- កដ/គខ/២០២៣/០០០១៣	7- KH/ID/2023/00013
៨- ០៦-០១	8- 06-01
៩- No Priority Claimed	9- No Priority Claimed
១០- កៅអី	10- Chair
១១- កៅអី	11- Chair



**២-គំនូរឧស្សាហកម្មដែលបានចុះបញ្ជី**

១- ថ្ងៃទី២៧ ខែកុម្ភៈ ឆ្នាំ២០២៣	1- 27 February, 2023
២- ថ្ងៃទី២៧ ខែកុម្ភៈ ឆ្នាំ២០២៣	2- 27 February, 2023
៣- No Priority Claimed	3- No Priority Claimed
៤- ថ្ងៃទី២៧ ខែមិថុនា ឆ្នាំ២០២៣	4- 27 June, 2023
៥- ថ្ងៃទី២៧ ខែកុម្ភៈ ឆ្នាំ២០២៨	5- 27 February, 2028
៦- PHAM THI KIM LOAN 04 Truong Dinh, Vo Thi Sau ward, District 3, Ho Chi Minh City Viet Nam	6- PHAM THI KIM LOAN 04 Truong Dinh, Vo Thi Sau ward, District 3, Ho Chi Minh City Viet Nam
៧- កដ/គខ/២០២៣/០០០១៤	7- KH/ID/2023/00014
៨- ០៦-០១	8- 06-01
៩- No Priority Claimed	9- No Priority Claimed
១០- កៅអី	10- Chair
១១- កៅអី	11- Chair





**២-គំនូរឧស្សាហកម្មដែលបានចុះបញ្ជី**

១- ថ្ងៃទី៧ ខែមីនា ឆ្នាំ២០២៣	1- 7 March, 2023
២- ថ្ងៃទី៧ ខែមីនា ឆ្នាំ២០២៣	2- 7 March, 2023
៣- No Priority Claimed	3- No Priority Claimed
៤- ថ្ងៃទី២៧ ខែមិថុនា ឆ្នាំ២០២៣	4- 27 June, 2023
៥- ថ្ងៃទី៧ ខែមីនា ឆ្នាំ២០២៨	5- 7 March, 2028
៦- PHAM THI KIM LOAN 04 Truong Dinh, Vo Thi Sau ward, District 3, Ho Chi Minh city Viet Nam	6- PHAM THI KIM LOAN 04 Truong Dinh, Vo Thi Sau ward, District 3, Ho Chi Minh city Viet Nam
៧- កដ/គខ/២០២៣/០០០១៥	7- KH/ID/2023/00015
៨- ០៦-០៩	8- 06-09
៩- No Priority Claimed	9- No Priority Claimed
១០- ទ្រនាប់អង្កុយ	10- Sitting cushions
១១- ទ្រនាប់អង្កុយ	11- Sitting cushions

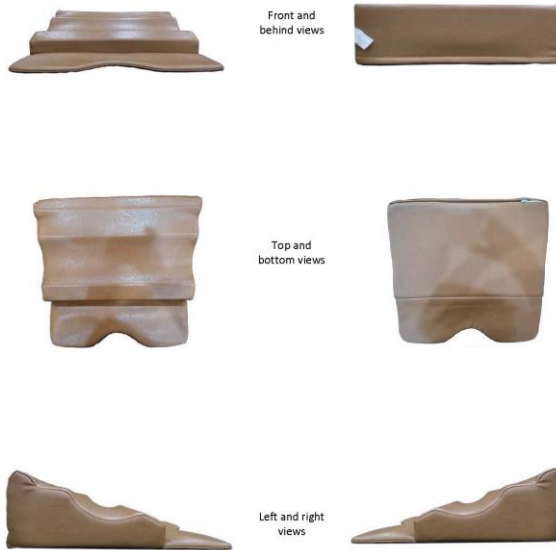

**២- គំនូរឧស្សាហកម្មដែលបានចុះបញ្ជី**

១- ថ្ងៃទី២ ខែមេសា ឆ្នាំ២០១៩	1- 2 April, 2019
២- ថ្ងៃទី២ ខែមេសា ឆ្នាំ២០១៩	2- 2 April, 2019
៣- ថ្ងៃទី៣ ខែតុលា ឆ្នាំ២០១៨	3- 3 October, 2018
៤- ថ្ងៃទី២៨ ខែមិថុនា ឆ្នាំ២០២៣	4- 28 June, 2023
៥- ថ្ងៃទី២ ខែមេសា ឆ្នាំ២០២៤	5- 2 April, 2024
៦- FUMAKILLA LIMITED 11, Kandamikura-cho, Chiyada-ku, Tokyo 101-8606, Japan	6- FUMAKILLA LIMITED 11, Kandamikura-cho, Chiyada-ku, Tokyo 101-8606, Japan
៧- កដ/គខ/២០១៩/០០០២៧	7- KH/ID/2019/00027
៨- ០៩-០៧	8- 09-07
៩- Japan	9- Japan
១០- ឧបករណ៍បាញ់ថ្នាំដែលមានគម្រប	10- Capped Sprayer
១១- ឧបករណ៍បាញ់ថ្នាំដែលមានគម្រប	11- Capped Sprayer

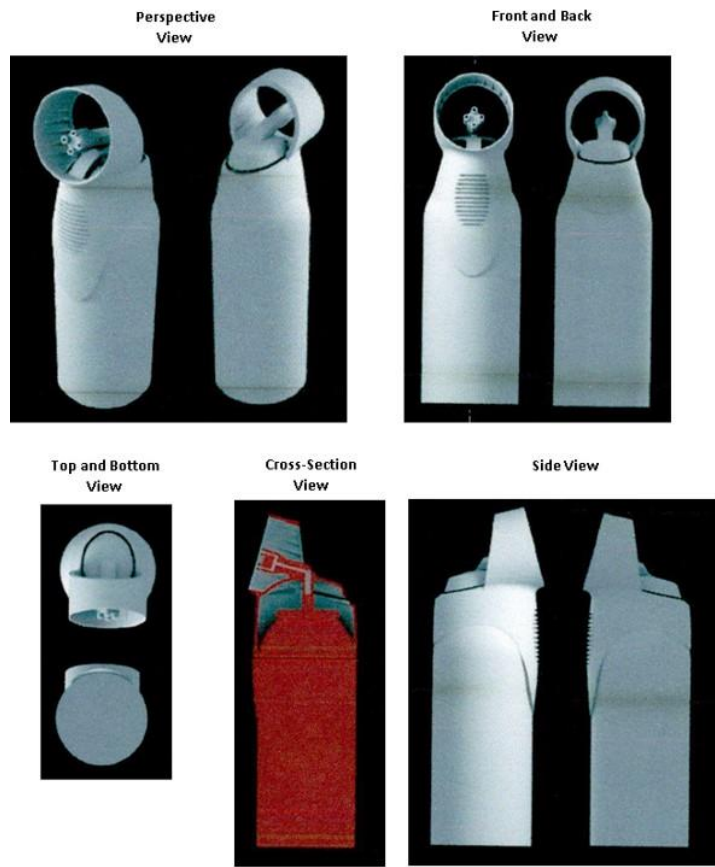

**២- គំនូរឧស្សាហកម្មដែលបានចុះបញ្ជី**

១- ថ្ងៃទី១០ ខែមីនា ឆ្នាំ២០២៣	1- 10 March, 2023
២- ថ្ងៃទី១០ ខែមីនា ឆ្នាំ២០២៣	2- 10 March, 2023
៣- No Priority Claimed	3- No Priority Claimed
៤- ថ្ងៃទី២៨ ខែមិថុនា ឆ្នាំ២០២៣	4- 28 June, 2023
៥- ថ្ងៃទី១០ ខែមីនា ឆ្នាំ២០២៨	5- 10 March, 2028
៦- INTERNATIONAL DAIRY PRODUCTS JOINT STOCK COMPANY Duc Thinh Village, Tan Linh Commune, Ba Vi District, Hanoi, Viet Nam	6- INTERNATIONAL DAIRY PRODUCTS JOINT STOCK COMPANY Duc Thinh Village, Tan Linh Commune, Ba Vi District, Hanoi, Viet Nam
៧- កជ/គខ/២០២៣/០០០១៩	7- KH/ID/2023/00019
៨- ០៩-០៣	8- 09-03
៩- No Priority Claimed	9- No Priority Claimed
១០- ប្រអប់ទឹកដោះគោ	10- BOX CONTAINING MILK
១១- ប្រអប់ទឹកដោះគោ	11- BOX CONTAINING MILK



**២-គំនូរឧស្សាហកម្មដែលបានចុះបញ្ជី**

- |  |  |
|--|--|
| ១- ថ្ងៃទី១០ ខែមីនា ឆ្នាំ២០២៣   | 1- 10 March, 2023  |
| ២- ថ្ងៃទី១០ ខែមីនា ឆ្នាំ២០២៣   | 2- 10 March, 2023  |
| ៣- No Priority Claimed   | 3- No Priority Claimed   |
| ៤- ថ្ងៃទី២៨ ខែមិថុនា ឆ្នាំ២០២៣   | 4- 28 June, 2023   |
| ៥- ថ្ងៃទី១០ ខែមីនា ឆ្នាំ២០២៨   | 5- 10 March, 2028  |
| ៦- INTERNATIONAL DAIRY PRODUCTS JOINT STOCK COMPANY<br>Duc Thinh Village, Tan Linh Commune, Ba Vi District, Hanoi Viet Nam | 6- INTERNATIONAL DAIRY PRODUCTS JOINT STOCK COMPANY<br>Duc Thinh Village, Tan Linh Commune, Ba Vi District, Hanoi Viet Nam |
| ៧- កជ/គខ/២០២៣/០០០២០  | 7- KH/ID/2023/00020  |
| ៨- ០៩-០៣   | 8- 09-03   |
| ៩- No Priority Claimed   | 9- No Priority Claimed   |
| ១០- ប្រអប់ទឹកដោះគោ   | 10- BOX CONTAINING MILK  |
| ១១- ប្រអប់ទឹកដោះគោ   | 11- BOX CONTAINING MILK  |



**២-គំនូរឧស្សាហកម្មដែលបានចុះបញ្ជី**

១- ថ្ងៃទី១០ ខែមេសា ឆ្នាំ២០២៣	1- 10 April, 2023
២- ថ្ងៃទី១០ ខែមេសា ឆ្នាំ២០២៣	2- 10 April, 2023
៣- ថ្ងៃទី១២ ខែតុលា ឆ្នាំ២០២២	3- 12 October, 2022
៤- ថ្ងៃទី២៨ ខែមិថុនា ឆ្នាំ២០២៣	4- 28 June, 2023
៥- ថ្ងៃទី១០ ខែមេសា ឆ្នាំ២០២៨	5- 10 April, 2028
៦- HONDA MOTOR CO., LTD. 1-1, Minami-Aoyama 2-chome, Minato-ku, Tokyo, 107-8556 Japan	6- HONDA MOTOR CO., LTD. 1-1, Minami-Aoyama 2-chome, Minato-ku, Tokyo, 107-8556 Japan
៧- កដ/គឧ/២០២៣/០០០២៧	7- KH/ID/2023/00027
៨- ១២-១១	8- 12-11
៩- Japan	9- Japan
១០- ម៉ូតូ	10- MOTORCYCLE
១១- ម៉ូតូ	11- MOTORCYCLE

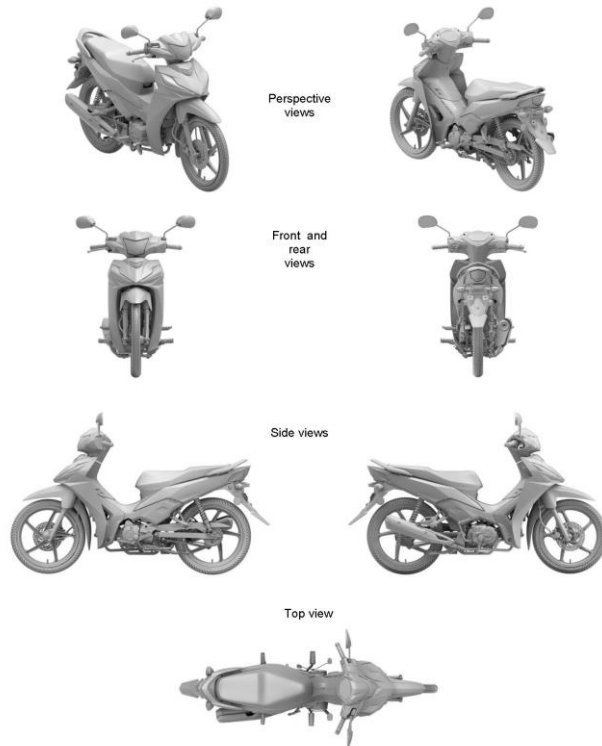

**២-គំនូរឧស្សាហកម្មដែលបានចុះបញ្ជី**

១- ថ្ងៃទី៩ ខែធ្នូ ឆ្នាំ២០២២	1- 9 December, 2022
២- ថ្ងៃទី៩ ខែធ្នូ ឆ្នាំ២០២២	2- 9 December, 2022
៣- No Priority Claimed	3- No Priority Claimed
៤- ថ្ងៃទី១៤ ខែកក្កដា ឆ្នាំ២០២៣	4- 14 July, 2023
៥- ថ្ងៃទី៩ ខែធ្នូ ឆ្នាំ២០២៧	5- 9 December, 2027
៦- LES MILLS INTERNATIONAL LIMITED 22 Centre Street, Auckland 1010, New Zealand	6- LES MILLS INTERNATIONAL LIMITED 22 Centre Street, Auckland 1010, New Zealand
៧- កជ/គខ/២០២២/០០០៨៨	7- KH/ID/2022/00088
៨- ២១-០២	8- 21-02
៩- No Priority Claimed	9- No Priority Claimed
១០- ជុំដែក	10- A WEIGHT PLATE
១១- ជុំដែក	11- A WEIGHT PLATE

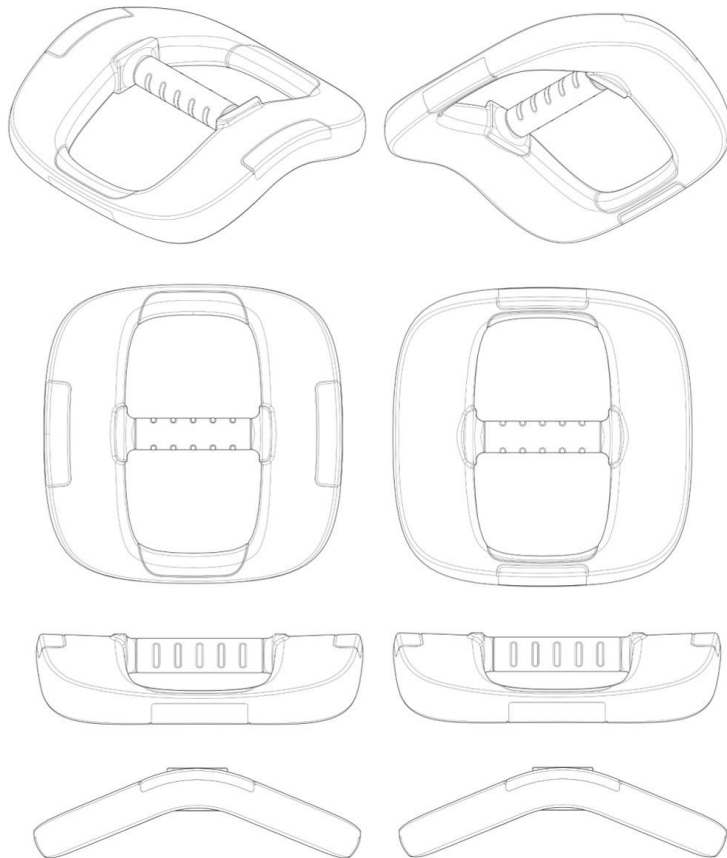

**២-គំនូរឧស្សាហកម្មដែលបានចុះបញ្ជី**

១- ថ្ងៃទី៩ ខែធ្នូ ឆ្នាំ២០២២	1- 9 December, 2022
២- ថ្ងៃទី៩ ខែធ្នូ ឆ្នាំ២០២២	2- 9 December, 2022
៣- No Priority Claimed	3- No Priority Claimed
៤- ថ្ងៃទី១៤ ខែកក្កដា ឆ្នាំ២០២៣	4- 14 July, 2023
៥- ថ្ងៃទី៩ ខែធ្នូ ឆ្នាំ២០២៧	5- 9 December, 2027
៦- LES MILLS INTERNATIONAL LIMITED 22 Centre Street, Auckland 1010 New Zealand	6- LES MILLS INTERNATIONAL LIMITED 22 Centre Street, Auckland 1010 New Zealand
៧- កជ/គខ/២០២២/០០០៩០	7- KH/ID/2022/00090
៨- ២១-០២	8- 21-02
៩- No Priority Claimed	9- No Priority Claimed
១០- ជុំដែក	10- A WEIGHT PLATE
១១- ជុំដែក	11- A WEIGHT PLATE

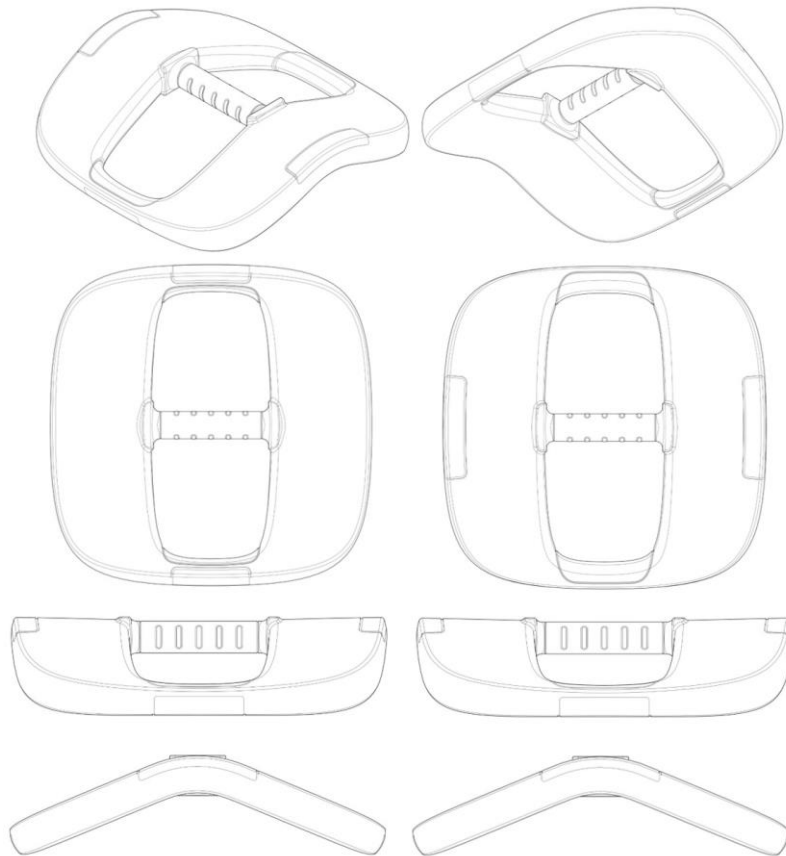

**២- គំនូរឧស្សាហកម្មដែលបានចុះបញ្ជី**

១- ថ្ងៃទី២៤ ខែមេសា ឆ្នាំ២០២៣	1- 24 April, 2023
២- ថ្ងៃទី២៤ ខែមេសា ឆ្នាំ២០២៣	2- 24 April, 2023
៣- No Priority Claimed	3- No Priority Claimed
៤- ថ្ងៃទី១៤ ខែកក្កដា ឆ្នាំ២០២៣	4- 14 July, 2023
៥- ថ្ងៃទី២៤ ខែមេសា ឆ្នាំ២០២៨	5- 24 April, 2028
៦- សេង បូរិន ផ្លូវលំ ភូមិទ្រា សង្កាត់ស្ទឹងមានជ័យ ខណ្ឌមានជ័យ ភ្នំពេញ Cambodia	6- សេង បូរិន ផ្លូវលំ ភូមិទ្រា សង្កាត់ស្ទឹងមានជ័យ ខណ្ឌមានជ័យ ភ្នំពេញ Cambodia
៧- កជ/គខ/២០២៣/០០០៣០	7- KH/ID/2023/00030
៨- ០២-០៣	8- 02-03
៩- No Priority Claimed	9- No Priority Claimed
១០- មួកសុវត្ថិភាព	10- Helmet
១១- មួកសុវត្ថិភាព	11- Helmet





**២-គំនូរឧស្សាហកម្មដែលបានចុះបញ្ជី**

១- ថ្ងៃទី២៤ ខែមេសា ឆ្នាំ២០២៣	1- 24 April, 2023
២- ថ្ងៃទី២៤ ខែមេសា ឆ្នាំ២០២៣	2- 24 April, 2023
៣- No Priority Claimed	3- No Priority Claimed
៤- ថ្ងៃទី១៤ ខែកក្កដា ឆ្នាំ២០២៣	4- 14 July, 2023
៥- ថ្ងៃទី២៤ ខែមេសា ឆ្នាំ២០២៨	5- 24 April, 2028
៦- សេង បូរិន ផ្លូវលំ ភូមិទ្រា សង្កាត់ស្ទឹងមានជ័យ ខណ្ឌមានជ័យ ភ្នំពេញ Cambodia	6- សេង បូរិន ផ្លូវលំ ភូមិទ្រា សង្កាត់ស្ទឹងមានជ័យ ខណ្ឌមានជ័យ ភ្នំពេញ Cambodia
៧- កជ/គខ/២០២៣/០០០៣១	7- KH/ID/2023/00031
៨- ០២-០៣	8- 02-03
៩- No Priority Claimed	9- No Priority Claimed
១០- មួកសុវត្ថិភាព	10- Helmet
១១- មួកសុវត្ថិភាព	11- Helmet

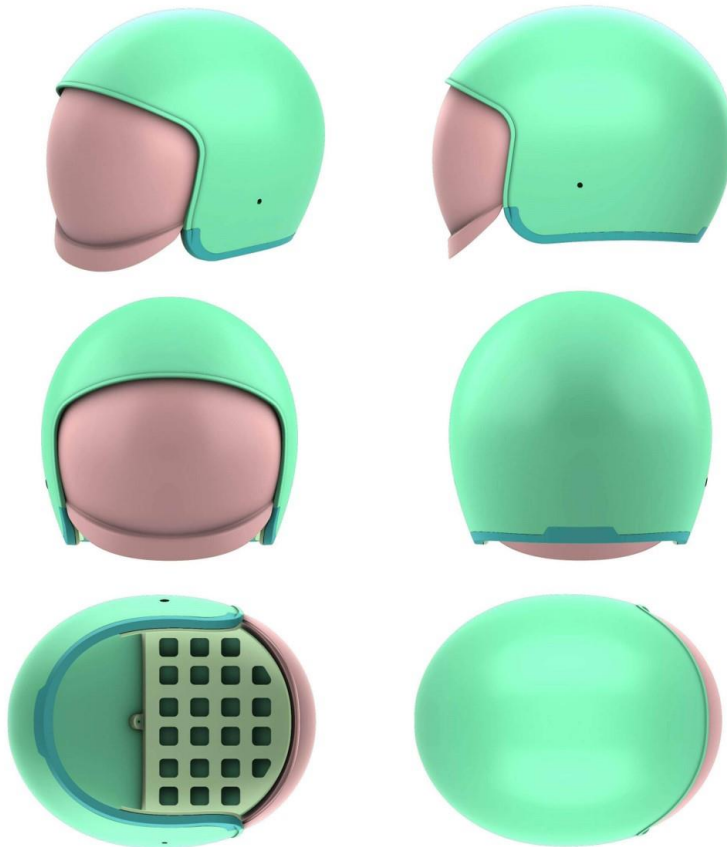

**២-គំនូរឧស្សាហកម្មដែលបានចុះបញ្ជី**

១- ថ្ងៃទី៩ ខែធ្នូ ឆ្នាំ២០២២	1- 9 December, 2022
២- ថ្ងៃទី៩ ខែធ្នូ ឆ្នាំ២០២២	2- 9 December, 2022
៣- No Priority Claimed	3- No Priority Claimed
៤- ថ្ងៃទី១៨ ខែកក្កដា ឆ្នាំ២០២៣	4- 18 July, 2023
៥- ថ្ងៃទី៩ ខែធ្នូ ឆ្នាំ២០២៧	5- 9 December, 2027
៦- LES MILLS INTERNATIONAL LIMITED 22 Centre Street, Auckland 1010 New Zealand	6- LES MILLS INTERNATIONAL LIMITED 22 Centre Street, Auckland 1010 New Zealand
៧- កជ/គខ/២០២២/០០០៨៩	7- KH/ID/2022/00089
៨- ២១-០២	8- 21-02
៩- No Priority Claimed	9- No Priority Claimed
១០- ជុំដែក	10- A WEIGHT PLATE
១១- ជុំដែក	11- A WEIGHT PLATE

